

# LAGO

PRICELIST September 2023 - EU - FR/ES

## ELEMENTS

### LIVING

Wall Units  
Tv Units  
Hanging Units  
Shelves  
Bookshelves  
Consoles  
Mirrors

### SOFAS

Carpets  
Coffee Tables  
Sofas &  
Armchairs

### DINING

Sideboards  
Lamps  
Tables  
Chairs  
Desks - Home Office

### BEDROOM

Beds  
Bedside Tables  
Dressers  
Wardrobes  
Walk-in Closets

LAGO

# Index pour code article//Índice para código de artículo

Article <i>Artículo</i>	Page <i>Página</i>	Article <i>Artículo</i>	Page <i>Página</i>	Article <i>Artículo</i>	Page <i>Página</i>	Article <i>Artículo</i>	Page <i>Página</i>	Article <i>Artículo</i>	Page <i>Página</i>
0347	295	0760	482	1153*	262	1256 A	398	1366B	147
0383	270	0762	483	1154	533	1256 A	398	1367	147
0384D	270	0763	483	1155	533	1256 B	398	1372	314
0384S	270	0764	483	1156	534	1256 B	398	1375	316
0385	270	0766	485	1157	534	1256 B	398	1377B	86
0474	271	0767	485	1158	534	1256-1	398	1378	318
0509	43	0768	485	1160	537	1256-2	398	1382	320
0509B	43	0769	485	1162	536	1256-3	398	1382B	320
0509C	43	0770	488	1163	536	1257	406	1383	320
0512	34	0770B	488	1164	537	1260	406	1384	320
0514	34	0818*	199	1165	536	1263	406	1385	321
0515	34	0819*	199	1166	532	1272	400	1386	321
0517	35	0832	326	1168	535	1275	402	1387	321
0520	35	0833	326	1169	535	1277	283	1388	322
0521	35	0834	326	1170	535	1278	283	1389	322
0522	36	0836	146	1171	535	1282	283	1390	322
0523	36	0837	146	1172	535	1288	134	1390B	323
0526	43	0838	146	1173	538	1311	400	1391	155
0526B	44	0839	146	1174	538	1312	402	1392	155
0528	36	0840	146	1175	538	1314	402	1393	155
0528B	37	0869	18	1176	538	1319 A	398	1394	155
0531	37	0876	18	1177	538	1319 A	399	1395	155
0532	271	1003	304	1179	538	1319 A	399	1396	492
0533	271	1004	304	1180	562	1319 B	398	1397	19
0533B	271	1005	304	1181	562	1319 B	399	1398	19
0534	121	1006	305	1182	562	1319 B	399	1400	19
0538	121	1006A	305	1183	562	1319-1	398	1406	40
0545	121	1006B	305	1184	562	1319-2	399	1407	40
0546	121	1007	305	1185	563	1319-3	399	1408	40
0557	121	1008	306	1186	563	1323	399	1409B	31
0558	122	1009	306	1187	563	1323 A	399	1409C	33
0559	122	1010	306	1188	534	1323 B	399	1409D	32
0561	122	1011	306	1189	536	1324	284	1411	169
0628	123	1012	307	1191	18	1325	284	1412	169
0633	123	1013	307	1198	18	1326	284	1413	169
0642	494	1014	307	1201	536	1327	285	1414	170
0646	494	1016	307	1202	28	1328	285	1415	170
0646B	494	1016B	308	1203	28	1332	285	1416	170
0650	495	1017	308	1204	28	1333	286	1417	173
0650B	495	1048B	51	1205	28	1334	286	1417	174
0654	495	1048C	53	1208	134	1335	286	1418	173
0654B	496	1048D	52	1209	144	1336	287	1418	174
0658	496	1060	511	1210	143	1337	287	1419	173
0662B	496	1060B	511	1211	144	1338	287	1419	174
0663	496	1061	512	1216	134	1339	288	1420	173
0663B	497	1062	512	1217	134	1346	288	1420	174
0666	497	1063	512	1221	134	1347	288	1421	484
0666B	497	1064	513	1222	135	1348	289	1422	484
0671	498	1065	513	1226	144	1349	289	1423	484
0673	498	1066	513	1227	135	1350	289	1433	518
0674B	506	1070	486	1228	134	1351 / D	290	1434	518
0675	506	1071	486	1234	27	1351 / S	290	1435	518
0677	506	1073	486	1236	27	1352	290	1436	518
0677B	507	1133*	260	1240	127	1353	291	1437	519
0680	507	1135	260	1241	127	1354	283	1438	493
0680B	507	1136*	260	1242	26	1355	291	1439	493
0681	508	1137*	260	1243	127	1356	292	1440	519
0682	508	1141	261	1244	127	1357	292	1441	519
0684B	508	1144	261	1245	127	1358	292	1442	519
0685	509	1146	261	1246	144	1359	293	1443	520
0685B	509	1147	532	1251	144	1360	293	1444	493
0685C	509	1148	261	1255	399	1361	293	1445	493
0686	123	1148	532	1255	406	1362	294	1446	493
0689	124	1149	532	1255 A	399	1363	294	1447	156
0709	498	1150	532	1255 B	399	1364	147	1448	156
0758	482	1151	532	1256	406	1365	148	1449	156
0759	482	1152	533	1256 A	398	1366	147	1450	136



# Index pour code article//Índice para código de artículo

Article <i>Artículo</i>	Page <i>Página</i>	Article <i>Artículo</i>	Page <i>Página</i>	Article <i>Artículo</i>	Page <i>Página</i>	Article <i>Artículo</i>	Page <i>Página</i>	Article <i>Artículo</i>	Page <i>Página</i>
1450B	136	1627	428	1955G	167	2130	248	2210X	344
1451	137	1627	429	1955X	167	2130	492	2215G	346
1451	140	1627	430	1955X	167	2131*	249	2215W	346
1452	138	1631	432	1965	168	2132	176	2215X	346
1453	140	1631	432	1965	168	2133	176	2220G	347
1455	140	1637	433	1970	168	2134	499	2220W	347
1456	141	1647	435	1970	168	2135	499	2220X	347
1457	141	1657	434	1975G	168	2136	500	2250	332
1458	237	1662	436	1975G	168	2137	504	2260G	337
1460	237	1662	436	1975X	168	2138	504	2260W	337
1461	237	1700	450	1975X	168	2139	510	2260X	337
1462	125	1701	437	1985	171	2140	510	2280L	336
1463	125	1701	437	1990	171	2142	513	2280W	336
1464	125	1701	437	1990	171	2144	514	2360	348
1465	122	1702	438	1995	175	2146	37	2365	349
1466	124	1702	438	1995	175	2147	38	2370	350
1467	124	1702	438	1996	175	2148	38	2380	352
1468	558	1702	438	1996	175	2149	41	2385E	352
1469	558	1707	440	2083	551	2150	41	2385G	352
1470	558	1717	441	2084	551	2151	41	2385W	352
1471	559	1721	445	2085	551	2152	44	2385X	352
1472	273	1721	445	2086	552	2153	55	2390E	351
1473	273	1727	442	2087	552	2155	21	2390F	351
1475	148	1727	443	2088	552	2156	21	2390L	351
1475B	148	1727	444	2089	553	2157	22	2390W	351
1476	54	1731	446	2090	553	2158	23	2390X	351
1477	499	1731	446	2091	553	2159	23	2410L	353
1478	510	1737	447	2092	554	2160	24	2410W	353
1479	54	1747	449	2093	554	2161	149	2415L	353
1480*	238	1757	448	2094	554	2162	149	2415W	353
1485*	238	1762	450	2095	555	2163	24	2430E	354
1490*	238	1762	450	2096	555	2164	150	2430L	354
1491*	239	1800	454	2097	555	2165	150	2430W	354
1495*	239	1801	454	2098	556	2170G	335	2430X	354
1500	422	1807	451	2099	556	2170G	335	2435E	355
1501	408	1821	452	2100	556	2170L	334	2435L	355
1501	408	1822	452	2101	274	2170L	334	2435W	355
1501	408	1823	453	2102	274	2170L	334	2435X	355
1502	409	1901*	220	2103	274	2170W	332	2440E	356
1502	409	1902*	219	2104	275	2170W	332	2440L	356
1502	409	1903	503	2105	275	2170X	335	2440W	356
1502	409	1904	503	2106	275	2170X	335	2440X	356
1507	410	1905	503	2107	276	2180	333	2455	357
1517	411	1906	405	2108	276	2180	333	2470	358
1520	412	1907	405	2108B	276	2190G	338	2470	358
1521	419	1908	405	2109	277	2190G	338	2475	358
1521	419	1909	401	2110	277	2190W	339	2490G	359
1524	413	1910	401	2111	277	2190W	339	2490W	359
1524	414	1911	401	2112	278	2190X	338	2490X	359
1524	415	1912	400	2113	278	2190X	338	2495G	360
1527	416	1914	172	2114	278	2195G	340	2495W	360
1527	417	1915	172	2116	60	2195G	340	2495X	360
1527	418	1916*	229	2117	62	2195W	341	2500G	361
1531	420	1917*	229	2118	64	2195W	341	2500W	361
1531	420	1918	19	2119	142	2195X	340	2500X	361
1537	421	1919	22	2120	142	2195X	340	2515E	362
1562	422	1925	164	2121	560	2205G	342	2515L	362
1562	422	1930	164	2122	560	2205G	342	2515W	362
1600	423	1940	165	2123	490	2205W	343	2515X	362
1601	424	1940	165	2124	490	2205W	343	2520E	363
1601	424	1945	165	2125	128	2205X	342	2520L	363
1601	424	1945	165	2126	491	2205X	342	2520W	363
1601	424	1950G	166	2127	491	2210G	344	2520X	363
1607	426	1950G	166	2128	491	2210G	344	2525E	364
1617	427	1950X	166	2129	176	2210W	345	2525G	364
1621	431	1950X	166	2129	492	2210W	345	2525W	364
1621	431	1955G	167	2130	176	2210X	344	2525X	364

# Index pour code article//Índice para código de artículo

Article <i>Artículo</i>	Page <i>Página</i>	Article <i>Artículo</i>	Page <i>Página</i>	Article <i>Artículo</i>	Page <i>Página</i>
2532	158	2664	20	2734	144
2591	160	2665	20	2735	142
2591B	160	2666	20	2736*	200
2592	160	2667	20	2737*	200
2593	159	2668	20	2739	533
2594	159	2669	21	2740	533
2595	159	2670	22	2741	533
2596	159	2671	22	2742	534
2597	158	2672	22	2743	536
2598	158	2673	23	2745	394
2602	328	2674	27	2746A	394
2602B	328	2675	27	2746B	394
2605	308	2676	27	2747	395
2607	44	2677	24	2748	395
2608	500	2678	24	2749	395
2610	128	2679	24	2750	395
2611	128	2680	488	2753	491
2612*	249	2681	488	2754	491
2613*	249	2681B	488	2755G	491
2614*	223	2682	126	2755X	491
2615*	220	2683	126	2756	487
2616	328	2684	126	05801	272
2617	500	2685	126	05801B	272
2619	501	2686*	198	05801C	272
2620	501	2687*	199	05801D	272
2621	501	2689A*	218	05802	273
2622	502	2689B*	218	05804	273
2622B	502	2690*	219	08004	279
2623	504	2691*	219	09913	279
2624	505	2692*	221	09966	279
2625	505	2693*	221	10808	280
2626	129	2694A*	229	10808B	280
2627	129	2694B*	229	10813	280
2628	129	2695*	230	11002	281
2629	130	2696*	219	11008	281
2630	130	2697*	230	13503	281
2631	130	2698*	223	13604	282
2632	131	2699*	223	13607	282
2633	131	2700*	224	20500	282
2634	131	2701*	250		
2635	132	2702*	262		
2636	132	2704*	262		
2637	132	2705	198		
2638	133	2706	198		
2639	133	2707	198		
2640	133	2708	218		
2641	295	2709	218		
2642	295	2710	218		
2643	296	2714	228		
2644	296	2715	228		
2645	296	2716	229		
2646	297	2717*	200		
2647	297	2718*	200		
2647B	297	2719*	201		
2648	150	2720*	222		
2649	148	2721*	222		
2651	152	2722	25		
2652	153	2722*	230		
2653	153	2723	25		
2655	39	2724	25		
2656	39	2725	26		
2657	39	2726	26		
2659	42	2727	26		
2660	42	2729	239		
2661	42	2731	248		
2662	486	2732	248		
2663	19	2733	143		

# Index//Índice

## Parois aménagées//Paredes equipadas

BOISERIE	12
36E8 WALL UNITS	18
MATERIA WALL UNITS	22
N.O.W. WALL UNITS	24
AIR WALL UNITS	25
LAGOLINEA WALL UNITS	27
30MM WALL UNITS	28

## TV units

36E8 TV UNITS	31
36E8 GLASS TV UNIT	40
AIR TV UNITS	43
MATERIA TV UNITS	51
N.O.W. TV UNITS	60

## Meubles hauts//Módulos colgantes

36E8 HANGING UNITS	68
36E8 HANGING UNITS	69
36E8 GLASS HANGING UNITS	80
N.O.W. HANGING UNITS	86
MATERIA HANGING UNITS	89
PUNTO STORAGE	90

## Etagères//Estantes

AIR_SHELF	92
CARTESIO_SHELF	95
DUB_SHELF	96
GLASSERIE_SHELF	98

## Bibliothèques//Estanterías

AIR_BOOKSHELF	103
LAGOLINEA BOOKSHELVES	128
PENTAGRAM BOOKSHELF	136
30MM BOOKSHELVES	144
30MM WEIGHTLESS BOOKSHELVES	144

## Consoles//Consolas

36E8 CONSOLLE	146
36E8 GLASS CONSOLLE	147

MATERIA CONSOLLE	148
FINE CONSOLLE	149
DEBA CONSOLLE	149
AIR CONSOLLE	150

## Miroirs//Espejos

36E8 MIRROR	152
PLEASURE MIRROR	155
GLASS MIRROR	156
PUNTO_MIRROR	158
FUZE MIRROR	158
KIBI MIRROR	159
MELTY MIRROR	159
ERA MIRROR	160

## Tapis//Alfombra

161

## Tables basses//Mesitas

36E8 COFFEE TABLE	164
MATERIA COFFEE TABLE	164
AIR COFFEE TABLE	165
AIR SOFT COFFEE TABLE	167
AIR ROUND COFFEE TABLE	168
BLENDIE COFFEE TABLE	169
LAYERS COFFEE TABLE	171
LEAN COFFEE TABLE	171
TELL COFFEE TABLE	172
PLEASURE COFFEE TABLE	173
UPGLASS COFFEE TABLE	175
SNIP COFFEE TABLE	176
YAMA COFFEE TABLE	176

## Canapés et fauteuils//Sofá y sillones

AIR SOFA	179
AIR SOFT SOFA	203
AIR SOFT FREE SOFA	226
HAPPENING SOFA	231
HERO SOFA	240

## Index//Índice

SAND SOFA	251
CHAMA ARMCHAIR - CHAMA SOFA	264
ZEPPELIN ARMCHAIR	266
HUGGY ARMCHAIR	266

### Buffets//Aparadores

36E8 SIDEBORD	269
36E8 GLASS SIDEBORD	284
AIR SIDEBORD	295
MATERIA SIDEBORD	303
N.O.W. SIDEBORD	313
PLENUM SIDEBORD	325

### Lampes//Lámparas

GLEE LAMP	328
CHIC LAMP	328

### Tables//Mesas

AIR TABLE	332
AIR ROUND TABLE	332
AIR EXTENDABLE TABLE	333
AIR SNACK TABLE	336
AIR SLIM ROUND TABLE	337
AIR SLIM TABLE	338
AIR SOFT TABLE	342
HOA TABLE	348
JANEIRO TABLE	352
LOTO TABLE	353
MEET TABLE	354
P&J TABLE	357
STRATUM TABLE	358
U TABLE	359
WADI TABLE	362

### Chaises//Sillas

DANGLA CHAIR	388
ERMES CHAIR	388
WOOP CHAIR	388
PLETRA CHAIR	389

STEPS CHAIR	389
STEPS STOOL	389
NACHO CHAIR	390
RUFFLE CHAIR	390
ZEPPELIN CHAIR	390
AIR BENCH	391
SOFTSWING - SOFTBENCH	391

### Desks - Home office

AIR DESK	394
LAGOLINEA DESK	396
LIVRE DESK	397
BIBLIOTHÈQUES AVEC BUREAUX//LIBRERÍAS CON ESCRITORIOS	398
MORGANA DRAWER	401
36E8 DESK	402
36E8 DRAWER	405

### Lits//Camas

AIR BED	408
AIR WILDWOOD BED	413
AIR REPLIS BED	420
AIR SOFT BED	422
FLUTTUA BED	424
FLUTTUA WILDWOOD BED	428
FLUTTUA REPLIS BED	432
FLUTTUA FREE BED	434
FLUTTUA SOFT BED	436
STEEL BED	437
STEEL WILDWOOD BED	442
STEEL REPLIS BED	446
STEEL FREE BED	448
STEEL SOFT BED	450
BOUNTY BED	451
BED-IN BED	452
COLLETO BED	454
VELE BED	454
GIZMO BED	455

## Commodes et tables de chevet//Cómodas y mesillas de noche

36E8 BEDSIDE TABLES	482
MATERIA BEDSIDE TABLES	486
AIR BEDSIDE TABLES	488
CLASS BEDSIDE TABLES	490
HOM BEDSIDE TABLES	490
LIVRE BEDSIDE TABLES	491
AIR ROUND BEDSIDE TABLES	491
UPGLASS BEDSIDE TABLES	492
SNIP BEDSIDE TABLE	492
MORGANA BEDSIDE TABLES	493
36E8 DRESSERS	494
36E8 GLASS DRESSERS	503
AIR DRESSERS	506
MATERIA DRESSERS	511
MORGANA DRESSERS	518

## Armoires//Armarios

N.O.W. WARDROBES	532
N.O.W. QUICK WARDROBES	534
N.O.W. QUICK SLIDING WARDROBES	535
N.O.W. SLIDING WARDROBES	535
GROOVE WARDROBES	536
CUT WARDROBES	536
KEY WARDROBES	536
FLAPP WARDROBES	537
SMART WARDROBES	537
ET VOILÀ WARDROBES	538

## Dressings//Vestidores

AIR	541
OUTFIT WALK-IN CLOSETS	562
VISTA WALK-IN CLOSETS	563

## Conditions generales de vente//Condiciones generales de venta

## TISSUS//TEJIDOS

		Chaises Sillas	Canapés Sofá	Fauteuils Butacas	Têtes de lits Cabeceros
<b>A</b>	Tissu du client//Tejido cliente	-	✓	-	✓
<b>B</b>	Darwin ◊	-	✓	✓	✓
	Please	✓	✓	✓	✓
	Cuir synthétique Bloom//Ecopiel Bloom	✓	✓*	-	✓*
<b>C</b>	Francis	✓	✓	✓	✓
	Axum	-	✓	✓	✓
	Barkley	✓	✓	✓	✓
	Frosty	✓	✓	✓	✓
	Penny ◊	✓	✓	✓	✓
	Barnum	✓	✓	✓	✓
	Club	✓	✓	✓	✓
<b>P**</b>	Cuir Panama//Piel Panama	✓	✓	-	✓

\* Cuir synthétique non disponible pour le lit Replis, le lit Soft et le lit Bounty, et pour le canapé Happening, le canapé Air soft et le canapé Hero.

\* *Ecopiel no disponible para la cama Replis, cama Soft, cama Bounty, sofá Happening, sofá Air soft y sofá Hero.*

\*\* Catégorie P indisponible pour les canapés Happening, Air Soft Free et pour le lit Bounty.

\*\* *Categoría P no disponible para sofás Happening, Air Soft Free y para la cama Bounty.*

◊ Les tissus Darwin et Penny ne sont pas utilisables sur le canapé Hero car esthétiquement non conformes.

◊ *Los tejidos Darwin y Penny no se pueden emplear en el Sofá Hero porque no son adecuados estéticamente para este sofá.*

**Seulement pour le marché britannique calculer un surtaxe de 12% pour remboursement ignifuge de la norme britannique.**

***Solamente para el mercado británico calcular una sobrecarga del 12% para el acolchado incombustible del estándar británico.***

## DÉHOUSSAGE//DESENFUNDABILIDAD

Tous les revêtements sont déhoussables.

Sauf :

- la finition Éco-cuir pour les têtes du lit Lagolinea ;
- la finition Cuir pour les têtes de lit Replis;
- les finitions Cuir et Éco-cuir pour les têtes de lit Free et rembourrées ép. 80 mm au sol, qui restent non déhoussables.

Happening Sofa : déhoussable de préférence par un personnel qualifié.

*Todos los revestimientos son desenfundables.*

*Las excepciones son:*

- *el acabado Ecopiel para los cabeceros de la cama Lagolinea;*
- *el acabado Piel para los cabeceros Replis;*
- *los acabados Piel y Ecopiel para los cabeceros Free y acolchados esp. 80 mm a suelo, que siguen siendo no desenfundables.*

*Happening Sofa: desenfundable preferiblemente por personal competente.*

## BUFFETS, MEUBLES TV, COMMODOES//APARADORES, MUEBLES TV, CÓMODAS

Pour tous les buffets, les meubles TV et les commodes, il est possible de modifier les matériaux et d'obtenir le prix à jour en utilisant Playourhouse ou le configurateur web.

Les articles marqués du symbole • ne peuvent être recréés et modifiés à l'aide du système 36e8 o Air.

*Para todos los aparadores, muebles tv y cómodas es posible modificar los materiales y obtener el precio actualizado utilizando Playourhouse o el configurador web.*

*Los artículos con el símbolo • no se pueden volver a crear y modificar usando el sistema 36e8 o Air.*

## BUFFETS, MEUBLES TV, COMMODOES ET TABLES DE CHEVET AVEC SUPPORTS//APARADORES, MUEBLES TV, CÓMODAS Y MESILLAS DE NOCHE CON SOPORTES

Les systèmes 36e8 et Air ne prévoient pas l'utilisation d'un cadre pour les pieds ; par conséquent, pour la conception de buffets, de meubles TV et de commodes, ces derniers seront montés sur des supports individuels (selon les règles d'application relatives).

*Los sistemas 36e8 y Air no contemplan el empleo de armazón para las patas, por ello en caso de construcción de aparadores, muebles tv y cómodas, estos serán dispuestos con los soportes individuales (siguiendo las correspondientes reglas de aplicación).*

## PELTRO STEEL ET TITANIO STEEL//PELTRO STEEL Y TITANIO STEEL

Les finitions Peltro steel et Titanio steel ont des tonalités différentes par rapport aux correspondants Peltro et Titanio XGlass. Vérifier les échantillons pour d'éventuels assortiments lors de la conception.

*Los acabados Peltro steel y Titanio steel tienen tonos diferentes respecto a los acabados Peltro y Titanio XGlass correspondientes. Consultar las muestras si se desea combinarlos al elaborar el proyecto.*



## **VERRE BRILLANT OU MATT METAL//CRISTAL BRILLO O MATE METAL**

---

### **Coloris conseillés à combiner avec les couleurs Metal:**

Champagne Metal mat : tortora  
Champagne Metal brillant : fango  
Piombo Metal brillant ou mat : havana  
Tundra Metal brillant ou mat : havana

### **Colores aconsejados para combinar con los colores Metal:**

Champagne Metal mate: tortora  
Champagne Metal brillante: fango  
Piombo Metal brillante o mate: havana  
Tundra Metal brillante o mate: havana

## **COMBINAISONS LAQUÉES PROPOSÉES POUR XGLASS//COMBINACIONES DE LACADOS SUGERIDOS PARA XGLASS**

---

### **XGlass marbre**

Alabastro brillant ou mat: tortora  
Calacatta gold brillant ou mat: bianco  
Emperador brillant ou mat : castagno  
Geode brillant ou mat: nero  
Marquina brillant ou mat: nero  
Onice grigio brillant ou mat : havana  
Onice brillant ou mat: iuta  
Paonazzo brillant ou mat: bianco  
Port Saint Laurent brillant ou mat: moka  
Sahara noir brillant ou mat : nero  
Statuario brillant ou mat: bianco  
Verde alpi brillant ou mat : grafite

### **XGlass mármol**

Alabastro brillante o mate: tortora  
Calacatta gold brillante o mate: bianco  
Emperador brillo o mate: castagno  
Geode brillante o mate: nero  
Marquinabrillante o mate: nero  
Onice grigio brillo o mate: havana  
Onice brillante o mate: iuta  
Paonazzo brillante o mate: bianco  
Port Saint Laurent brillante o mate: moka  
Sahara noir brillante o mate: nero  
Statuario brillante o mate: bianco  
Verde alpi brillo o mate: grafite

### **XGlass métal**

Peltro brillant ou mat: havana  
Titanio brillant ou mat: fango  
Bronzo brillant ou mat: nero  
Rame brillant ou mat: nero  
Oro brillant ou mat: nero

### **XGlass metal**

Peltro brillante o mate: havana  
Titanio brillante o mate: fango  
Bronzo brillante o mate: nero  
Rame brillante o mate: nero  
Oro brillante o mate: nero

### **XGlass Home couture**

Art & Craft brillant ou mat: blu scuro  
Pop Pants brillant ou mat: nero  
Kiss Wool brillant ou mat: tortora

### **XGlass Home couture**

Art & Craft brillante o mate: blu scuro  
Pop Pants brillante o mate: nero  
Kiss Wool brillante o mate: tortora

### **XGlass Animal Zero**

Cobra rosso brillant: rosso  
Cocodrillo marrone brillant: amaranto  
Pitone brillant: tortora  
Cocodrillo verde brillant: nero

### **XGlass Animal Zero**

Cobra rosso brillante: rosso  
Cocodrillo marrone brillante: amaranto  
Pitone brillante: tortora  
Cocodrillo verde brillante: nero

### **XGlass bois**

Ebano Macassar brillant ou mat: nero

### **XGlass madera**

Ebano Macassar brillante o mate: nero

Toutes les finitions XGlass, à l'exception d'Animal Zero, sont brillantes ou mates. À spécifier au moment de la commande.  
*Todos los acabados XGlass, a excepción de Animal Zero, se entiende que son brillo o mate. Especificar durante la fase de pedido.*

**RÈGLES D'ORIENTATION DES VEINURES XGLASS POUR CAISSONS MATERIA ET PLENUM//REGLAS DE ORIENTACIÓN DE VETAS DE XGLASS PARA MÓDULOS MATERIA Y PLENUM**

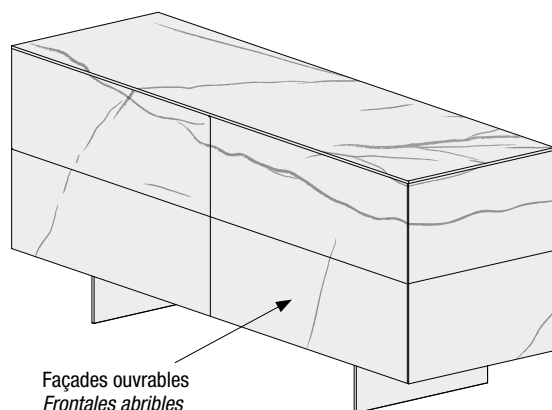
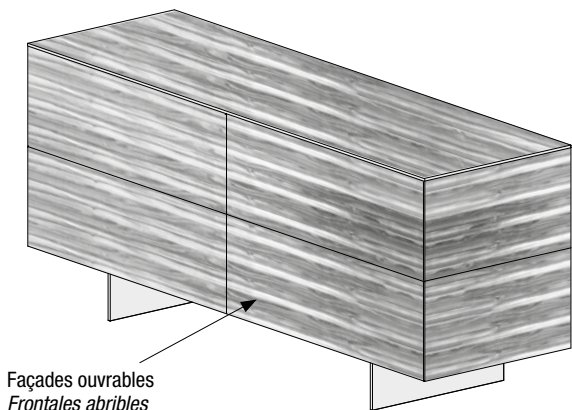

Sur le côté des façades ouvrables, la veinure a un effet de continuité entre façades et dessus, façades et côtés.  
 En el lado de los frontales abribles, la veta tiene efecto de continuidad entre frontales y encimeras, frontales y costados.

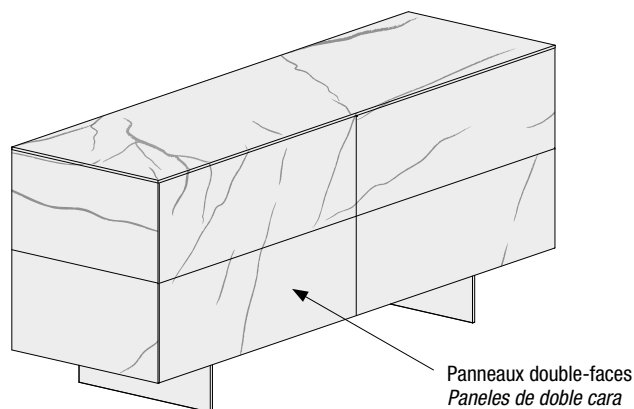
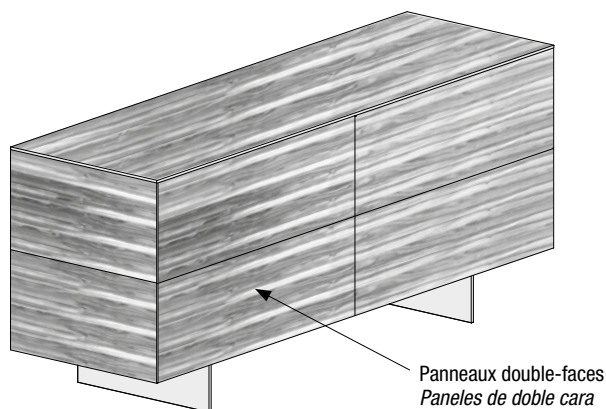

Sur le côté des panneaux double face, la veinure a un effet de continuité entre panneau double face et dessus.  
 En el lado de los paneles de doble cara, la veta tiene efecto de continuidad entre el panel de doble cara y la encimera.

<p><b>Marble XGlass brillant ou mat</b>  <b>Marble XGlass brillante o mate</b></p> <p>Orientation horizontale  <i>Orientación horizontal</i></p> 	<p><b>Wood XGlass brillant ou mat</b>  <b>Wood XGlass brillante o mate</b></p> <p>Orientation horizontale  <i>Orientación horizontal</i></p> 	<p><b>* HomeCouture XGlass brillant ou mat</b>  <b>* HomeCouture XGlass brillante o mate</b></p> <p>Orientation horizontale  <i>Orientación horizontal</i></p> 
--	--	--

**Les veinures pour les caissons Materia et Plenum ont toujours l'orientation horizontale.**  
**Las vetas para los módulos Materia y Plenum tienen siempre orientación horizontal.**



**ATTENTION : le tissu « art & craft » est TOUJOURS avec orientation verticale.**  
**ATENCIÓN: el tejido "art & craft" SIEMPRE tiene orientación vertical.**

## **Parois aménagées**

### ***Paredes equipadas***

BOISERIE	12
36E8 WALL UNITS	18
MATERIA WALL UNITS	22
N.O.W. WALL UNITS	24
AIR WALL UNITS	25
LAGOLINEA WALL UNITS	27
30MM WALL UNITS	28

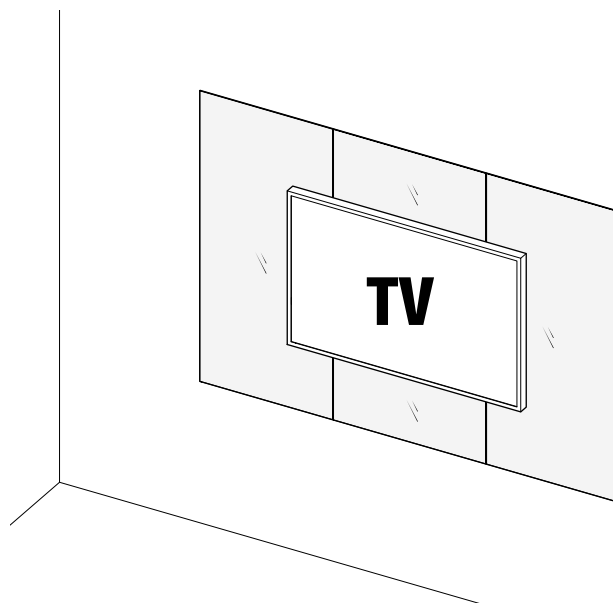
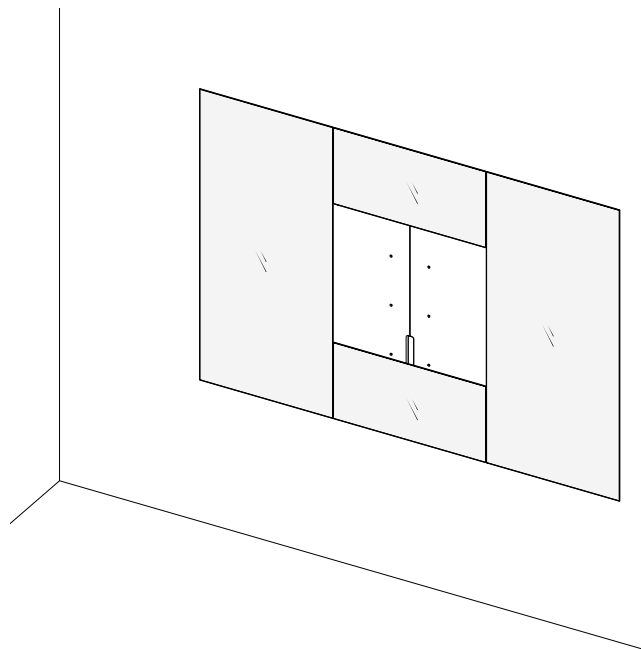
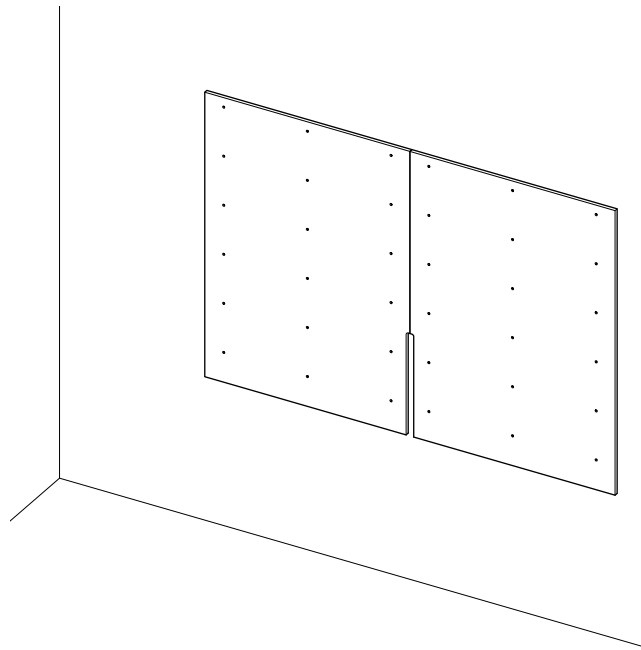

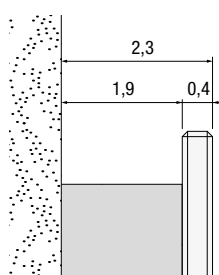
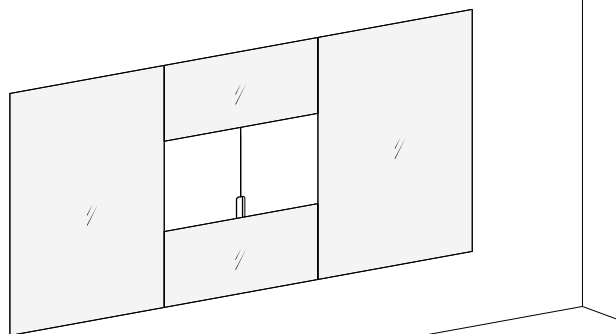

Verre/XGlass  
Cristal/XGlass

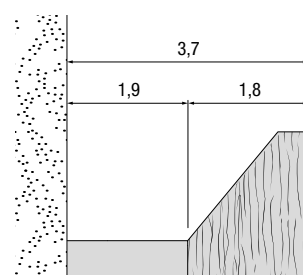

Wildwood

Indiquer : couleur des panneaux.  
Option : Éclairage LED.

**Indicar:** color de los paneles.  
**Extras:** Iluminación de LED.

Description//Descripción	Largeur Ancho	Hauteur Altura	Profondeur Profundidad	Code Código	Verre brillant Cristal brillante	Verre mat Cristal mate	XGlass	Wildwood
	220,8	128,8	2,3 / 3,7	BS0001	<b>1.277</b>	<b>1.277</b>	<b>2.315</b>	<b>2.560</b>
		147,2	2,3 / 3,7	BS0002	<b>1.410</b>	<b>1.410</b>	<b>2.623</b>	<b>2.857</b>
	276	128,8	2,3 / 3,7	BS0009	<b>1.535</b>	<b>1.535</b>	<b>2.833</b>	<b>3.263</b>
		147,2	2,3 / 3,7	BS0010	<b>1.702</b>	<b>1.702</b>	<b>3.217</b>	<b>3.650</b>
	331,2	128,8	2,3 / 3,7	BS0003	<b>1.739</b>	<b>1.739</b>	<b>3.297</b>	<b>3.703</b>
		147,2	2,3 / 3,7	BS0004	<b>1.939</b>	<b>1.939</b>	<b>3.756</b>	<b>4.165</b>
	404,8	128,8	2,3 / 3,7	BS0005	<b>2.210</b>	<b>2.210</b>	<b>4.172</b>	<b>4.616</b>
		147,2	2,3 / 3,7	BS0006	<b>2.456</b>	<b>2.456</b>	<b>4.735</b>	<b>5.169</b>
	533,6	128,8	2,3 / 3,7	BS0007	<b>2.825</b>	<b>2.825</b>	<b>5.537</b>	<b>6.082</b>
		147,2	2,3 / 3,7	BS0008	<b>3.147</b>	<b>3.147</b>	<b>6.277</b>	<b>6.771</b>

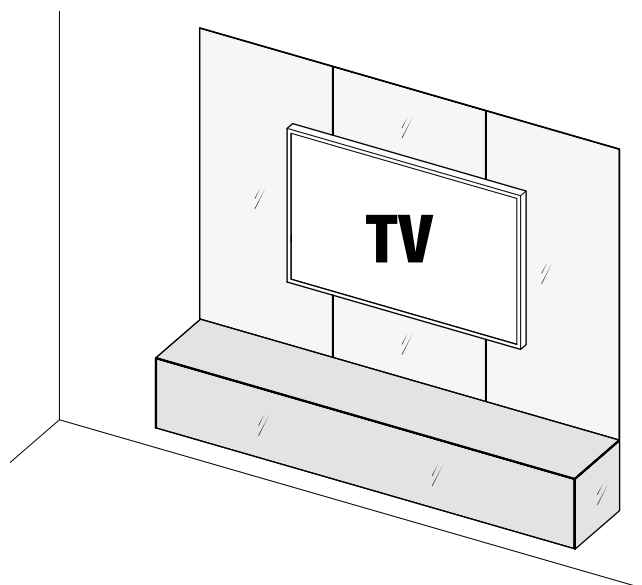
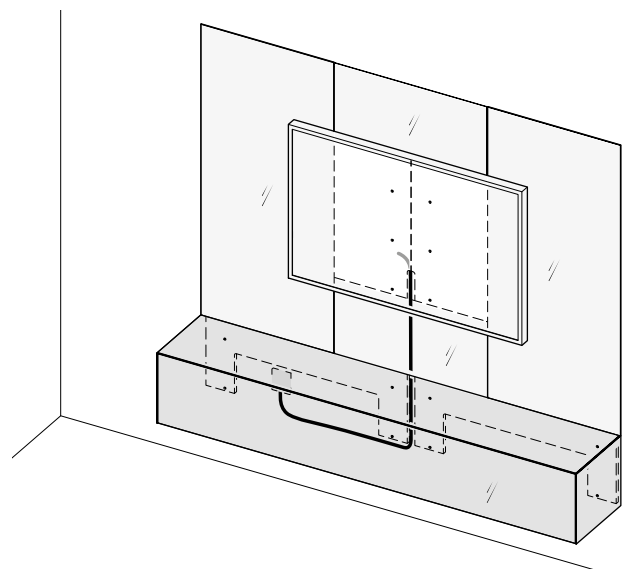
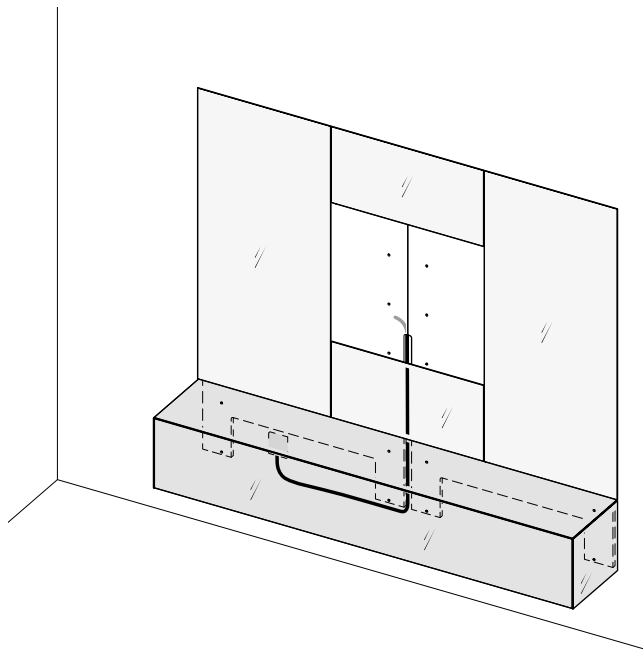
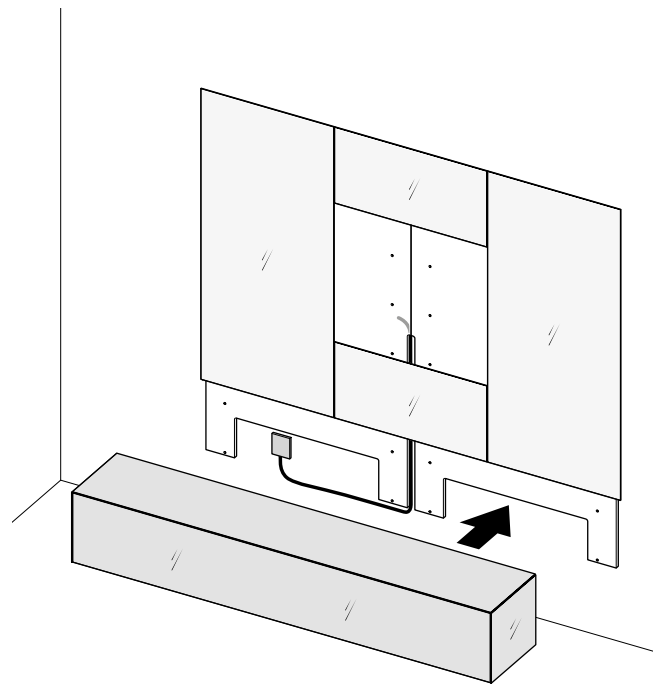
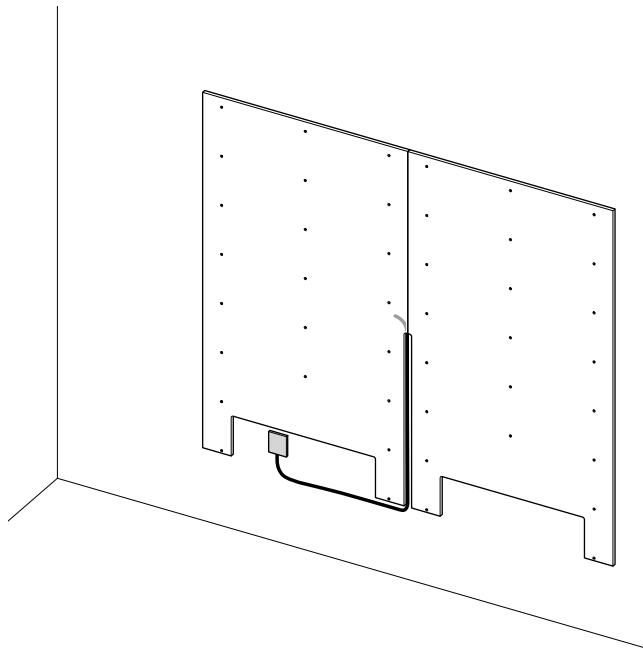



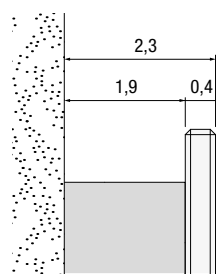
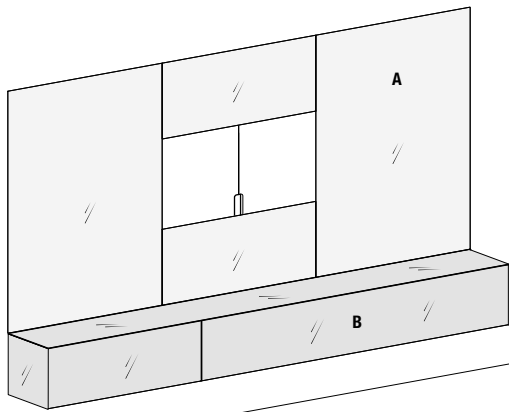

Verre/XGlass  
Cristal/XGlass

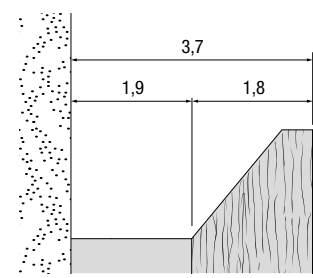

Wildwood

**Indiquer :**  
A- couleur boiseries ;  
B- couleur éléments.  
Ouverture push-pull.  
Option : Éclairage LED.

**Indicar:**  
A- color de la boiserie,  
B- color de las módulos.  
Apertura push-pull.  
Extras: Iluminación de LED.

Description // Descripción	Boiserie A							
	Largeur Ancho	Hauteur Altura	Profondeur Profundidad	Code Código	Verre brillant Cristal brillante	Verre mat Cristal mate	XGlass	Wildwood
	220,8	128,8	2,3 / 3,7	BS0011	1.330	1.330	2.369	2.608
		147,2	2,3 / 3,7	BS0012	1.463	1.463	2.676	2.905
	<b>Éléments B // Módulos B</b>							
	221,6	37,2	40,6	BS0201	1.981	2.154	2.704	-
	276	128,8	2,3 / 3,7	BS0019	1.604	1.604	2.902	3.326
		147,2	2,3 / 3,7	BS0020	1.771	1.771	3.286	3.712
	<b>Éléments B // Módulos B</b>							
	276,8	37,2	40,6	BS0205	2.726	2.940	3.551	-
	331,2	128,8	2,3 / 3,7	BS0013	1.818	1.818	3.376	3.777
		147,2	2,3 / 3,7	BS0014	2.018	2.018	3.836	4.238
	<b>Éléments B // Módulos B</b>							
	332	37,2	40,6	BS0202	3.184	3.435	4.158	-
	404,8	128,8	2,3 / 3,7	BS0015	2.309	2.309	4.271	4.707
		147,2	2,3 / 3,7	BS0016	2.555	2.555	4.834	5.203
	<b>Éléments B // Módulos B</b>							
	405,6	37,2	40,6	BS0203	4.539	4.853	5.595	-
	533,6	128,8	2,3 / 3,7	BS0017	2.955	2.955	5.667	6.200
		147,2	2,3 / 3,7	BS0018	3.277	3.277	6.407	7.029
	<b>Éléments B // Módulos B</b>							
	534,4	37,2	40,6	BS0204	5.327	5.716	6.804	-

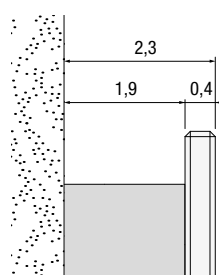
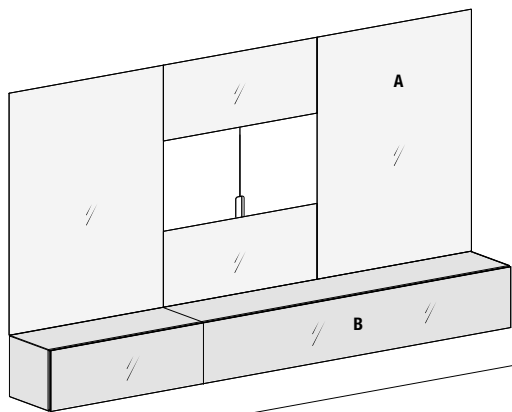

Verre/XGlass  
Cristal/XGlass

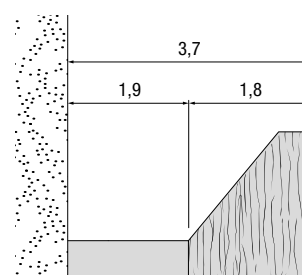

Wildwood

**Indiquer :**  
A- couleur boiseries ;  
B- couleur éléments.  
Option : Éclairage LED.

**Indicar:**  
A- color de la boiserie,  
B- color de las módulos.  
**Extras:** Iluminación de LED.

Description// Descripción		Boiserie A							
		Largeur Ancho	Hauteur Altura	Profondeur Profundidad	Code Código	Verre brillant Cristal brillante	Verre mat Cristal mate	XGlass**	Wildwood*
	220,8	128,8	2,3/3,7	BS0011	<b>1.330</b>	<b>1.330</b>	<b>2.369</b>	<b>2.608</b>	
	220,8	147,2	2,3/3,7	BS0012	<b>1.463</b>	<b>1.463</b>	<b>2.676</b>	<b>2.905</b>	
<b>Éléments B/ Módulos B</b>									
	220,8	36,8	40,6	BS0101	<b>1.713</b>	<b>1.799</b>	<b>2.162</b>	<b>3.048</b>	
	276	128,8	2,3/3,7	BS0019	<b>1.604</b>	<b>1.604</b>	<b>2.902</b>	<b>3.326</b>	
	276	147,2	2,3/3,7	BS0020	<b>1.771</b>	<b>1.771</b>	<b>3.286</b>	<b>3.712</b>	
<b>Éléments B/ Módulos B</b>									
	276	36,8	40,6	BS0105	<b>2.485</b>	<b>2.593</b>	<b>3.049</b>	<b>3.102</b>	
	331,2	128,8	2,3/3,7	BS0013	<b>1.818</b>	<b>1.818</b>	<b>3.376</b>	<b>3.777</b>	
	331,2	147,2	2,3/3,7	BS0014	<b>2.018</b>	<b>2.018</b>	<b>3.836</b>	<b>4.238</b>	
<b>Éléments B/ Módulos B</b>									
	331,2	36,8	40,6	BS0102	<b>2.737</b>	<b>2.865</b>	<b>3.409</b>	<b>4.763</b>	
	404,8	128,8	2,3/3,7	BS0015	<b>2.309</b>	<b>2.309</b>	<b>4.271</b>	<b>4.707</b>	
	404,8	147,2	2,3/3,7	BS0016	<b>2.555</b>	<b>2.555</b>	<b>4.834</b>	<b>5.203</b>	
<b>Éléments B/ Módulos B</b>									
	404,8	36,8	40,6	BS0103	<b>3.922</b>	<b>4.076</b>	<b>4.740</b>	<b>6.459</b>	
	533,6	128,8	2,3/3,7	BS0017	<b>2.955</b>	<b>2.955</b>	<b>5.667</b>	<b>6.200</b>	
	533,6	147,2	2,3/3,7	BS0018	<b>3.277</b>	<b>3.277</b>	<b>6.407</b>	<b>7.029</b>	
<b>Éléments B/ Módulos B</b>									
	533,6	36,8	40,6	BS0104	<b>4.701</b>	<b>4.910</b>	<b>5.840</b>	<b>8.064</b>	

\*structure en chêne Rovere Gentle  
\*estructura en Roble Gentle

\*\*couleur structure laquée assortie de série selon le tableau à page 9. Alternativement, il est possible d'indiquer une couleur laquée différente.  
\*\*color de la estructura lacada es el que se muestra por defecto en la tabla de la página 9. Alternativamente puede indicar un color lacado diferente.

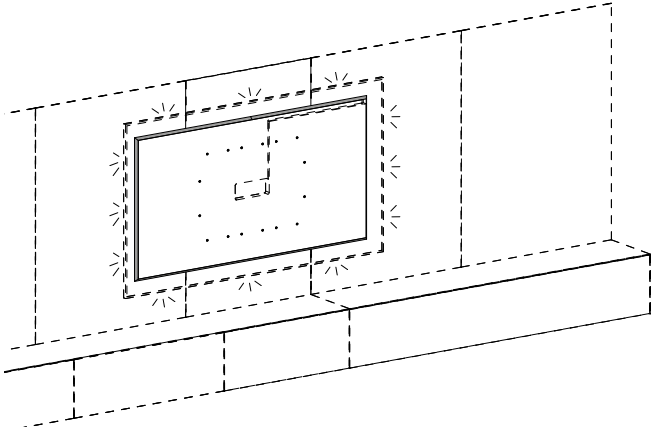
Description//Descripción	TV	Watt	Code Código	Éclairage LED Iluminación LED
<p><b>Éclairage LED 3.000°K</b> <b>Alimentateur compris.</b> <i>Iluminación LED 3.000°K</i> <i>Alimentador incluido.</i></p> 				
	55"	31	CU2201	<b>503</b>
	65"	37	CU2202	<b>537</b>
	75"	44	CU2203	<b>582</b>
	86"	50	CU2204	<b>639</b>
<p><b>Radiocommande variateur</b> <i>Mando a distancia regulador de intensidad</i></p>			CU1804	<b>68</b>

## 36e8 WALL UNITS - COMPOSITIONS//COMPOSICIONES

0869



Composants Componentes	Largeur Ancho	Profondeur Profundidad	Hauteur Altura	
<b>Total composition</b> <i>Total de la composición</i>	<b>552</b>	<b>40,6</b>	<b>165,6•</b>	<b>12.270</b>

0876



Composants Componentes	Largeur Ancho	Profondeur Profundidad	Hauteur Altura	Code Código	Verre extraclair et verre brillant Cristal extraclaro y cristal brillo
<b>36e8 GLASS HANGING UNIT</b>	<b>110,4</b>	<b>24,8</b>	<b>36,8</b>	GSD005	<b>1.164</b>
<b>36e8 GLASS HANGING UNIT</b>	<b>110,4</b>	<b>24,8</b>	<b>36,8</b>	GSD304	<b>1.217</b>
					Verre brillant Cristal brillante
<b>36e8 HANGING UNIT</b> (Abattant//Puerta con bisagra inferior)	<b>147,2</b>	<b>40,6</b>	<b>36,8</b>	TEO114R	<b>1.285</b>
<b>36e8 HANGING UNIT</b> (Grand panier//Cajón grande)	<b>184</b>	<b>40,6</b>	<b>36,8</b>	T4518	<b>2.039</b>
					Wildwood
<b>AIR SHELF</b>	<b>220,8</b>	<b>40,6</b>	<b>8</b>	AIW448	<b>1.654</b>
<b>Total composition</b> <i>Total de la composición</i>	<b>368</b>	<b>40,6</b>	<b>184•</b>		<b>7.359</b>

1191

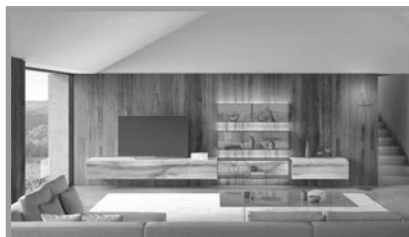

Composants Componentes	Largeur Ancho	Profondeur Profundidad	Hauteur Altura	Code Código	Verre fumé gris et miroir Cristal fumè grigio y espejo
<b>36e8 GLASS HANGING UNIT</b> n°2 (prix unitaire.//precio c/u.)	<b>147,2</b>	<b>24,8</b>	<b>36,8</b>	GSD006	<b>1.478</b>
					XGlass**
<b>36e8 HANGING UNIT</b> (Abattant//Puerta con bisagra inferior)	<b>147,2</b>	<b>40,6</b>	<b>36,8</b>	TEO114R	<b>1.584</b>
<b>36e8 HANGING UNIT</b> (Abattant//Puerta con bisagra inferior)	<b>110,4</b>	<b>40,6</b>	<b>36,8</b>	TEO111R	<b>1.310</b>
					Verre fumé gris et XGlass Cristal fumè grigio y XGlass
<b>36e8 GLASS HANGING UNIT</b>	<b>147,2</b>	<b>38,4</b>	<b>36,8</b>	GSD806	<b>1.931</b>
					XGlass**
<b>36e8 HANGING UNIT</b> (Grand panier//Cajón grande)	<b>110,4</b>	<b>40,6</b>	<b>36,8</b>	T4515	<b>1.249</b>
<b>Total composition</b> <i>Total de la composición</i>	<b>515,2</b>	<b>40,6</b>	<b>165,6•</b>	1191	<b>9.030</b>
<b>Option : Éclairage LED//Opcional: Iluminación LED</b>					<b>2.173</b>

1198



Composants Componentes	Largeur Ancho	Profondeur Profundidad	Hauteur Altura	
<b>Total composition</b> <i>Total de la composición</i>	<b>552</b>	<b>40,6</b>	<b>165,6•</b>	<b>12.957</b>
<b>Option : Éclairage LED//Opcional: Iluminación LED</b>				<b>754</b>

•hauteur depuis le sol//Altura desde el piso

\*structure en chêne Rovere Gentile//estructura en Roble Gentile

\*\*couleur structure laquée assortie de série selon le tableau à page 9. Alternativement, il est possible d'indiquer une couleur laquée différente.

\*\*color de la estructura lacada es el que se muestra por defecto en la tabla de la página 9. Alternativamente puede indicar un color lacado diferente.

18 **Accessoires : dessus et passe-câbles compris si présents sur catalogue. Éclairage LED non compris.**  
Accesorios: encimeras y pasacables incluidos cuando figuran en el catálogo. Iluminación LED no incluida.

1397



Composants Componentes	Largeur Ancho	Profondeur Profundidad	Hauteur Altura	Code Código	Verre fumé et laqué Cristal fumè y lacado
<b>CARTESIO SHELF</b> n°2 (prix unitaire./precio c/u.)	184	24,8	13,8	SH0307	<b>2.121</b>
					Verre brillant Cristal brillante
<b>36e8 TV UNIT 1409B</b>	368	40,6	36,8	1409073	<b>3.217</b>
<b>Total composition</b> Total de la composición	<b>422</b>	<b>40,6</b>	<b>144•</b>		<b>7.459</b>
<b>Option : Éclairage LED//Opcional: Iluminación LED</b>					<b>1.268</b>

1398



Composants Componentes	Largeur Ancho	Profondeur Profundidad	Hauteur Altura	Code Código	XGlass brillant et verre fumé XGlass brillo y cristal fumè
<b>GLASSERIE SHELF</b>	147,2	24,8	92	SH0424	<b>3.141</b>
					Verre brillant Cristal brillante
<b>36e8 TV UNIT 1409B</b>	368	40,6	18,4	1409071	<b>2.845</b>
<b>Total composition</b> Total de la composición	<b>368</b>	<b>40,6</b>	<b>165•</b>		<b>5.987</b>
<b>Option : Éclairage LED//Opcional: Iluminación LED</b>					<b>724</b>

1400



Composants Componentes	Largeur Ancho	Profondeur Profundidad	Hauteur Altura	Code Código	XGlass
<b>DUB SHELF</b> n°2 (prix unitaire./precio c/u.)	184	27	8	SH0106	<b>922</b>
					Wildwood*
<b>36e8 TV UNIT 1409B</b>	331,2	40,6	18,4	1409071	<b>4.464</b>
<b>Total composition</b> Total de la composición	<b>404,8</b>	<b>40,6</b>	<b>135•</b>		<b>6.308</b>
<b>Option : Éclairage LED//Opcional: Iluminación LED</b>					<b>1.604</b>

1918



Composants Componentes	Largeur Ancho	Profondeur Profundidad	Hauteur Altura	Code Código	Verre fumé et verre brillant Cristal fumè y cristal brillo
<b>36e8 GLASS HANGING UNIT</b>	147,2	24,8	36,8	GSD305	<b>1.541</b>
<b>36e8 GLASS HANGING UNIT</b>	147,2	24,8	36,8	GSD006	<b>1.478</b>
<b>36e8 TV UNIT 1409B</b>	294,4	40,6	36,8	1409053	<b>2.578</b>
					XGlass
<b>AIR SHELF</b>	294,4	40,6	8	SH0528	<b>2.592</b>
<b>Total composition</b> Total de la composición	<b>533,6</b>	<b>40,6</b>	<b>154,2•</b>		<b>8.189</b>
<b>Option : Éclairage LED//Opcional: Iluminación LED</b>					<b>1.321</b>

2663



Composants Componentes	Largeur Ancho	Profondeur Profundidad	Hauteur Altura	Code Código	Verre extraclair et verre brillant Cristal extraclaro y cristal brillo
<b>36e8 GLASS HANGING UNIT</b>	147,2	24,8	36,8	GSD305	<b>1.387</b>
					Verre brillant Cristal brillante
<b>36e8 HANGING UNIT</b> (Abattant//Puerta con bisagra inferior)	147,2	27	36,8	TED514R	<b>1.227</b>
					Wildwood*
<b>36e8 TV UNIT 1409B</b>	404,8	40,6	27,6	1409082	<b>5.568</b>
<b>Total composition</b> Total de la composición	<b>478,4</b>	<b>40,6</b>	<b>176•</b>		<b>8.181</b>

•hauteur depuis le sol//Altura desde el piso

\*structure en chêne Rovere Gentle//estructura en Roble Gentle

\*\*couleur structure laquée assortie de série selon le tableau à page 9. Alternativement, il est possible d'indiquer une couleur laquée différente.

\*\*color de la estructura lacada es el que se muestra por defecto en la tabla de la página 9. Alternativamente puede indicar un color lacado diferente.

Accessoires : dessus et passe-câbles compris si présents sur catalogue. Éclairage LED non compris.

Accesorios: encimeras y pasacables incluidos cuando figuran en el catálogo. Iluminación LED no incluida.



## 36e8 WALL UNITS - COMPOSITIONS//COMPOSICIONES

2664



Composants Componentes	Largeur Ancho	Profondeur Profundidad	Hauteur Altura	Code Código	Wildwood
<b>36e8 BOISERIE</b>	<b>220,8</b>	<b>3,7</b>	<b>147,2</b>	<b>BS0002</b>	<b>2.857</b>
					Verre brillant Cristal brillante
<b>36e8 HANGING UNIT</b> (Grand panier//Cajón grande)	<b>184</b>	<b>40,6</b>	<b>36,8</b>	<b>T4518</b>	<b>1.663</b>
<b>36e8 HANGING UNIT</b> (Abattant//Puerta con bisagra inferior)	<b>220,8</b>	<b>40,6</b>	<b>36,8</b>	<b>TE0122R</b>	<b>1.714</b>
<b>36e8 HANGING UNIT</b> (Grand panier//Cajón grande)	<b>73,6</b>	<b>40,6</b>	<b>36,8</b>	<b>T4513</b>	<b>836</b>
<b>Total composition</b> Total de la composición	<b>478,4</b>	<b>40,6</b>	<b>202,4•</b>		<b>7.070</b>
<b>Option : Éclairage LED//Opcional: Iluminación LED</b>					<b>605</b>

2665



Composants Componentes	Largeur Ancho	Profondeur Profundidad	Hauteur Altura	Code Código	Verre brillant Cristal brillante
<b>36e8 HANGING UNIT</b>	<b>36,8</b>	<b>27</b>	<b>73,6</b>	<b>TEV307</b>	<b>714</b>
<b>36e8 HANGING UNIT</b> (Abattant//Puerta con bisagra inferior)	<b>110,4</b>	<b>27</b>	<b>27,6</b>	<b>TED511R</b>	<b>1.052</b>
<b>36e8 TV UNIT 1409B</b>	<b>331,2</b>	<b>40,6</b>	<b>27,6</b>	<b>1409062</b>	<b>2.831</b>
<b>36e8 HANGING UNIT</b>	<b>36,8</b>	<b>40,6</b>	<b>73,6</b>	<b>TEV107</b>	<b>703</b>
<b>Total composition</b> Total de la composición	<b>404,8</b>	<b>40,6</b>	<b>155•</b>		<b>5.300</b>
<b>Option : Éclairage LED//Opcional: Iluminación LED</b>					<b>1.361</b>

2666



Composants Componentes	Largeur Ancho	Profondeur Profundidad	Hauteur Altura	Code Código	Verre fumé et verre brillant Cristal fumé y cristal brillo
<b>36e8 GLASS HANGING UNIT</b> n°2 (prix unitaire.//precio c/u.)	<b>147,2</b>	<b>24,8</b>	<b>36,8</b>	<b>GSD006</b>	<b>1.478</b>
					XGlass**
<b>36e8 HANGING UNIT</b> n°2 (prix unitaire.//precio c/u.)	<b>220,8</b>	<b>40,6</b>	<b>55,2</b>	<b>TDE510</b>	<b>2.593</b>
<b>Total composition</b> Total de la composición	<b>441,6</b>	<b>40,6</b>	<b>185•</b>		<b>8.143</b>
<b>Option : Éclairage LED//Opcional: Iluminación LED</b>					<b>1.449</b>

2667



Composants Componentes	Largeur Ancho	Profondeur Profundidad	Hauteur Altura	Code Código	Verre fumé gris et XGlass brillant Cristal fumé grigio y XGlass brillo
<b>36e8 GLASS HANGING UNIT</b> n°2 (prix unitaire.//precio c/u.)	<b>36,8</b>	<b>24,8</b>	<b>110,4</b>	<b>GSC002</b>	<b>1.703</b>
					Wildwood*
<b>36e8 TV UNIT 1409B</b>	<b>441,6</b>	<b>40,6</b>	<b>27,6</b>	<b>1409092</b>	<b>5.806</b>
<b>Total composition</b> Total de la composición	<b>441,6</b>	<b>40,6</b>	<b>193•</b>		<b>9.212</b>
<b>Option : Éclairage LED//Opcional: Iluminación LED</b>					<b>1.053</b>

2668



Composants Componentes	Largeur Ancho	Profondeur Profundidad	Hauteur Altura	Code Código	XGlass**
<b>36e8 HANGING UNIT</b>	<b>36,8</b>	<b>27</b>	<b>92</b>	<b>TEV309</b>	<b>1.033</b>
					Verre fumé et XGlass brillant Cristal fumé y XGlass brillo
<b>36e8 GLASS HANGING UNIT</b>	<b>147,2</b>	<b>24,8</b>	<b>36,8</b>	<b>GSD006</b>	<b>1.727</b>
					Verre brillant Cristal brillante
<b>36e8 TV UNIT 1409B</b>	<b>331,2</b>	<b>40,6</b>	<b>27,6</b>	<b>1409062</b>	<b>2.831</b>
<b>Total composition</b> Total de la composición	<b>404,8</b>	<b>40,6</b>	<b>156,4•</b>		<b>5.590</b>
<b>Option : Éclairage LED//Opcional: Iluminación LED</b>					<b>724</b>

•hauteur depuis le sol//Altura desde el piso

\*structure en chêne Rovere Gentle//estructura en Roble Gentle

\*\*couleur structure laquée assortie de série selon le tableau à page 9. Alternativement, il est possible d'indiquer une couleur laquée différente.

\*\*color de la estructura lacada es el que se muestra por defecto en la tabla de la página 9. Alternativamente puede indicar un color lacado diferente.

20 **Accessoires : dessus et passe-câbles compris si présents sur catalogue. Éclairage LED non compris.**  
Accesorios: encimeras y pasacables incluidos cuando figuran en el catálogo. Iluminación LED no incluida.



2669



Composants Componentes	Largeur Ancho	Profondeur Profundidad	Hauteur Altura	Code Código	XGlass
<b>AIR SHELF</b> n°2 (prix unitaire./precio c/u.)	147,2	27	5,4	SH0504	<b>767</b>
					Verre fumé et XGlass brillant Cristal fumè y XGlass brillo
<b>36e8 GLASS HANGING UNIT</b>	147,2	38,4	36,8	GSD806	<b>1.931</b>
					Verre brillant Cristal brillante
<b>36e8 HANGING UNIT</b> (Grand panier//Cajón grande)	147,2	40,6	27,6	T4587	<b>1.352</b>
<b>36e8 HANGING UNIT</b> (Abattant//Puerta con bisagra inferior)	220,8	40,6	36,8	TEO122R	<b>1.714</b>
<b>36e8 HANGING UNIT</b> (Abattant//Puerta con bisagra inferior)	220,8	40,6	27,6	TED122R	<b>1.633</b>
<b>Total composition</b> Total de la composición	<b>368</b>	<b>40,6</b>	<b>148•</b>		<b>8.327</b>
<b>Option : Éclairage LED//Opcional: Iluminación LED</b>					<b>755</b>

2155



Composants Componentes	Largeur Ancho	Profondeur Profundidad	Hauteur Altura	Code Código	Verre brillant Cristal brillante
<b>36e8 HANGING UNIT</b> (Abattant//Puerta con bisagra inferior)	184	27	36,8	TEO518R	<b>1.558</b>
					Verre fumé et XGlass brillant Cristal fumè y XGlass brillo
<b>36e8 GLASS HANGING UNIT</b>	147,2	24,8	55,2	GSS720	<b>2.465</b>
					Wildwood*
<b>36E8 TV UNIT 1409B</b>	368	40,6	36,8	1409073	<b>5.484</b>
<b>Total composition</b> Total de la composición	<b>460</b>	<b>40,6</b>	<b>157•</b>		<b>9.507</b>
<b>Option : Éclairage LED//Opcional: Iluminación LED</b>					<b>503</b>

2156



Composants Componentes	Largeur Ancho	Profondeur Profundidad	Hauteur Altura	Code Código	XGlass brillant XGlass brillante
<b>36e8 BOISERIE</b>	220,8	2,3	147,2	BS0002	<b>2.623</b>
<b>GLASSERIE SHELF</b> n°4 (prix unitaire./precio c/u.)	73,6	24,8	73,6	SH0417	<b>1.606</b>
					Verre brillant Cristal brillante
<b>36e8 HANGING UNIT</b>	55,2	40,6	147,2	TV45147	<b>1.414</b>
<b>36e8 HANGING UNIT</b>	36,8	40,6	147,2	TEV114	<b>1.132</b>
<b>Total composition</b> Total de la composición	<b>460</b>	<b>42,9</b>	<b>184•</b>		<b>11.592</b>
<b>Option : Éclairage LED//Opcional: Iluminación LED</b>					<b>537</b>

•hauteur depuis le sol//Altura desde el piso

\*structure en chêne Rovere Gentle//estructura en Roble Gentle

\*\*couleur structure laquée assortie de série selon le tableau à page 9. Alternativement, il est possible d'indiquer une couleur laquée différente.

\*\*color de la estructura lacada es el que se muestra por defecto en la tabla de la página 9. Alternativamente puede indicar un color lacado diferente.

Accessoires : dessus et passe-câbles compris si présents sur catalogue. Éclairage LED non compris.

Accesorios : encimeras y pasacables incluidos cuando figuran en el catálogo. Iluminación LED no incluida.

# MATERIA WALL UNITS - COMPOSITIONS//COMPOSICIONES

1919



Composants Componentes	Largeur Ancho	Profondeur Profundidad	Hauteur Altura	Code Código	Verre extraclair et laqué Cristal extraclaro y lacado
<b>CARTESIO SHELF</b> n°2 (prix unitaire./precio c/u.)	<b>220,8</b>	<b>24,8</b>	<b>13,8</b>	<b>SH0304</b>	<b>2.181</b>
					XGlass
<b>MATERIA TV UNIT 1476</b>	<b>405,6</b>	<b>40,6</b>	<b>55,6</b>	<b>147606</b>	<b>7.264</b>
<b>Total composition</b> <i>Total de la composición</i>	<b>516</b>	<b>40,6</b>	<b>147,5•</b>		<b>11.625</b>
<b>Option : Éclairage LED//Opcional: Iluminación LED</b>					<b>1.354</b>

2157



Composants Componentes	Largeur Ancho	Profondeur Profundidad	Hauteur Altura	Code Código	XGlass brillant XGlass brillante
<b>MATERIA HANGING UNIT</b> n°3 (prix unitaire./precio c/u.)	<b>37,6</b>	<b>32</b>	<b>110,8</b>	<b>MHU003</b>	<b>1.755</b>
<b>MATERIA TV UNIT 1048B</b>	<b>368,8</b>	<b>40,6</b>	<b>28</b>	<b>MTU332</b>	<b>4.664</b>
<b>Total composition</b> <i>Total de la composición</i>	<b>368,8</b>	<b>40,6</b>	<b>174•</b>		<b>9.804</b>
<b>Option : Éclairage LED//Opcional: Iluminación LED</b>					<b>654</b>

2670



Composants Componentes	Largeur Ancho	Profondeur Profundidad	Hauteur Altura	Code Código	Wildwood
<b>AIR SHELF</b> n°2 (prix unitaire./precio c/u.)	<b>184</b>	<b>27</b>	<b>8</b>	<b>AIW407</b>	<b>1.419</b>
					XGlass
<b>MATERIA TV UNIT 1048B</b>	<b>405,6</b>	<b>40,6</b>	<b>37,2</b>	<b>MTU339</b>	<b>5.061</b>
<b>Total composition</b> <i>Total de la composición</i>	<b>405,6</b>	<b>40,6</b>	<b>170•</b>		<b>7.900</b>
<b>Option : Éclairage LED//Opcional: Iluminación LED</b>					<b>642</b>

2671



Composants Componentes	Largeur Ancho	Profondeur Profundidad	Hauteur Altura	Code Código	XGlass
<b>MATERIA HANGING UNIT</b> n°2 (prix unitaire./precio c/u.)	<b>37,6</b>	<b>32</b>	<b>147,6</b>	<b>MHU005</b>	<b>2.149</b>
<b>MATERIA TV UNIT 1048B</b>	<b>295,2</b>	<b>40,6</b>	<b>28</b>	<b>104805</b>	<b>3.902</b>
<b>Total composition</b> <i>Total de la composición</i>	<b>427,8</b>	<b>40,6</b>	<b>188•</b>		<b>8.200</b>
<b>Option : Éclairage LED//Opcional: Iluminación LED</b>					<b>941</b>

2672



Composants Componentes	Largeur Ancho	Profondeur Profundidad	Hauteur Altura	Code Código	XGlass
<b>MATERIA HANGING UNIT</b>	<b>56</b>	<b>32</b>	<b>74</b>	<b>MHU002</b>	<b>1.487</b>
					Verre fumé et XGlass brillant Cristal fumè y XGlass brillo
<b>GLASSERIE SHELF</b>	<b>73,6</b>	<b>24,8</b>	<b>73,6</b>	<b>SH0417</b>	<b>1.606</b>
					XGlass
<b>MATERIA HANGING UNIT</b>	<b>37,6</b>	<b>32</b>	<b>73,6</b>	<b>MHU001</b>	<b>1.332</b>
					Verre brillant Cristal brillante
<b>MATERIA TV UNIT 1048B</b>	<b>368,8</b>	<b>40,6</b>	<b>28</b>	<b>MTU332</b>	<b>3.659</b>
<b>Total composition</b> <i>Total de la composición</i>	<b>425</b>	<b>40,6</b>	<b>156•</b>		<b>8.084</b>
<b>Option : Éclairage LED//Opcional: Iluminación LED</b>					<b>429</b>

• hauteur depuis le sol//Altura desde el piso

\*structure en chêne Rovere Gentle//estructura en Roble Gentle

\*\*couleur structure laquée assortie de série selon le tableau à page 9. Alternativement, il est possible d'indiquer une couleur laquée différente.  
\*\*color de la estructura lacada es el que se muestra por defecto en la tabla de la página 9. Alternativamente puede indicar un color lacado diferente.

22 **Accessoires : dessus et passe-câbles compris si présents sur catalogue. Éclairage LED non compris.**  
Accesorios: encimeras y pasacables incluidos cuando figuran en el catálogo. Iluminación LED no incluida.

2673



Composants <i>Componentes</i>	Largeur <i>Ancho</i>	Profondeur <i>Profundidad</i>	Hauteur <i>Altura</i>	Code <i>Código</i>	XGlass brillant et laqué <i>XGlass brillo y lacado</i>
<b>PENTAGRAM BOOKSHELF 2119</b>	<b>248,2</b>	<b>28,6</b>	<b>110,4</b>	<b>211901</b>	<b>3.878</b>
					Verre brillant <i>Cristal brillante</i>
<b>MATERIA TV UNIT 1048B</b>	<b>405,6</b>	<b>40,6</b>	<b>37,2</b>	<b>MTU339</b>	<b>3.927</b>
<b>Total composition <i>Total de la composición</i></b>	<b>500,6</b>	<b>40,6</b>	<b>195•</b>		<b>7.805</b>
<b>Option : Éclairage LED//Opcional: Iluminación LED</b>					<b>739</b>

2158



Composants <i>Componentes</i>	Largeur <i>Ancho</i>	Profondeur <i>Profundidad</i>	Hauteur <i>Altura</i>	Code <i>Código</i>	XGlass brillant <i>XGlass brillante</i>
<b>GLASSERIE SHELF</b>	<b>147,2</b>	<b>24,8</b>	<b>27,6</b>	<b>SH0408</b>	<b>1.001</b>
<b>GLASSERIE SHELF</b>	<b>147,2</b>	<b>24,8</b>	<b>18,4</b>	<b>SH0404</b>	<b>926</b>
<b>GLASSERIE SHELF</b>	<b>147,2</b>	<b>24,8</b>	<b>36,8</b>	<b>SH0412</b>	<b>1.109</b>
<b>MATERIA TV UNIT 1048B</b>	<b>405,6</b>	<b>40,6</b>	<b>28</b>	<b>MTU335</b>	<b>5.294</b>
<b>Total composition <i>Total de la composición</i></b>	<b>405,7</b>	<b>40,6</b>	<b>174•</b>		<b>7.180</b>
<b>Option : Éclairage LED//Opcional: Iluminación LED</b>					<b>1.098</b>

2159



Composants <i>Componentes</i>	Largeur <i>Ancho</i>	Profondeur <i>Profundidad</i>	Hauteur <i>Altura</i>	Code <i>Código</i>	XGlass brillant <i>XGlass brillante</i>
<b>BOISERIE MATERIA</b>	<b>331,2</b>	<b>2,3</b>	<b>147,2</b>	<b>BS0014</b>	<b>3.836</b>
<b>TV UNIT MATERIA</b>	<b>332</b>	<b>40,6</b>	<b>37,2</b>	<b>BS0202</b>	<b>4.158</b>
<b>Total composition <i>Total de la composición</i></b>	<b>332</b>	<b>42,9</b>	<b>202•</b>		<b>7.998</b>
<b>Option : Éclairage LED//Opcional: Iluminación LED</b>					<b>582</b>

•hauteur depuis le sol//*Altura desde el piso*

\*structure en chêne Rovere Gentle//*estructura en Roble Gentle*

\*\*couleur structure laquée assortie de série selon le tableau à page 9. Alternativement, il est possible d'indiquer une couleur laquée différente.

\*\*color de la estructura lacada es el que se muestra por defecto en la tabla de la página 9. Alternativamente puede indicar un color lacado diferente.

**Accessoires : dessus et passe-câbles compris si présents sur catalogue. Éclairage LED non compris.**

*Accesorios: encimeras y pasacables incluidos cuando figuran en el catálogo. Iluminación LED no incluida.*

## N.O.W. WALL UNITS - COMPOSITIONS//COMPOSICIONES

2160



Composants Componentes	Largeur Ancho	Profondeur Profundidad	Hauteur Altura	Code Código	XGlass brillant XGlass brillante
N.O.W STORAGE 1377B	207,8	40,6	64,8	NS3037	5.505
					Verre brillant Cristal brillante
36E8 TV UNIT 1409B	331,2	40,6	27,6	1409062	2.831
<b>Total composition</b> <i>Total de la composición</i>	<b>408</b>	<b>40,6</b>	<b>158•</b>		<b>8.336</b>

2163



Composants Componentes	Largeur Ancho	Profondeur Profundidad	Hauteur Altura	Code Código	Verre brillant et XGlass brillant Cristal brillo y XGlass brillo
N.O.W STORAGE 1377B	163,8	40,6	129,2	NS3016	5.890
					XGlass brillant XGlass brillante
MATERIA TV UNIT 1048B	295,2	40,6	28	MTU326	3.807
<b>Total composition</b> <i>Total de la composición</i>	<b>457,4</b>	<b>40,6</b>	<b>178•</b>		<b>9.274</b>

2677



Composants Componentes	Largeur Ancho	Profondeur Profundidad	Hauteur Altura	Code Código	Verre brillant Cristal brillante
N.O.W STORAGE 1377B	163,8	40,6	92,4	NS3005	4.270
36e8 TV UNIT 1409B	368	40,6	18,4	1409071	2.845
<b>Total composition</b> <i>Total de la composición</i>	<b>368</b>	<b>40,6</b>	<b>167,5•</b>		<b>7.116</b>

2678



Composants Componentes	Largeur Ancho	Profondeur Profundidad	Hauteur Altura	Code Código	Verre brillant Cristal brillante
N.O.W STORAGE 1377B	207,8	40,6	129,2	NS3018	6.387
BOISERIE	220,8	2,3	128,8	BS0001	1.277
<b>Total composition</b> <i>Total de la composición</i>	<b>428,6</b>	<b>40,6</b>	<b>174•</b>		<b>7.664</b>

2679



Composants Componentes	Largeur Ancho	Profondeur Profundidad	Hauteur Altura	Code Código	XGlass
DUB SHELF n°2 (prix unitaire./precio c/u.)	147,2	27	8	SH0105	852
					Verre brillant et XGlass brillant Cristal brillo y XGlass brillo
N.O.W. TV UNIT 2118	299,8	40,6	64,8	NS3041	6.547
<b>Total composition</b> <i>Total de la composición</i>	<b>354,5</b>	<b>40,6</b>	<b>163•</b>		<b>8.251</b>

• hauteur depuis le sol//Altura desde el piso

\*structure en chêne Rovere Gentle//estructura en Roble Gentle

\*\*couleur structure laquée assortie de série selon le tableau à page 9. Alternativement, il est possible d'indiquer une couleur laquée différente.  
\*\*color de la estructura lacada es el que se muestra por defecto en la tabla de la página 9. Alternativamente puede indicar un color lacado diferente.

24 **Accessoires : dessus et passe-câbles compris si présents sur catalogue. Éclairage LED non compris.**  
Accesorios: encimeras y pasacables incluidos cuando figuran en el catálogo. Iluminación LED no incluida.

2722



1 tablette laquée ép. 5 cm, largeur 92 cm  
1 estante lacado esp. 5 cm ancho 92 cm

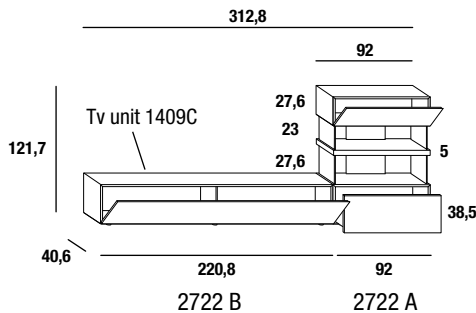

Composition Composicione	Largeur Ancho	Profondeur Profundidad	Hauteur Altura	Devant//Frontal				
				Laqué Lacado	Verre brillant Cristal brillante	Verre mat Cristal mate	XGlass brillant ou mat** XGlass brillante o mate**	Wildwood*
2722 A	92	40,6	121,7	2.755	3.004	3.108	3.416	4.062
2722 B	220,8	40,6	38,5	1.463	1.713	1.798	2.162	3.048
2722 (A+B) ◆	312,8	40,6	121,7	4.218	4.717	4.905	5.578	7.110

2723



1 tablette laquée ép. 8 cm, largeur 184 cm + 1 tablette laquée ép. 5 cm, largeur 184 cm + 1 tablette en Wildwood ép. 8 cm, largeur 184 cm  
1 estante lacado esp. 8 cm de ancho 184 cm + 1 estante lacado esp. 5 cm de ancho 184 cm + 1 estante Wildwood esp. 8 cm ancho 184 cm

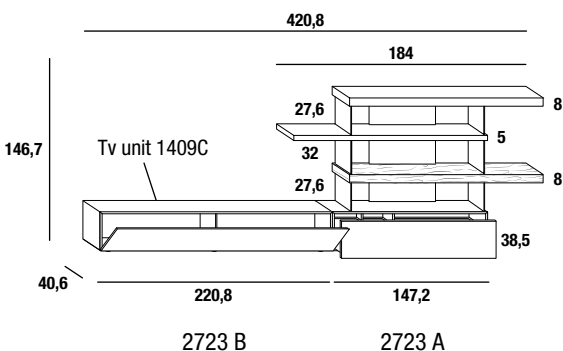

Composition Composicione	Largeur Ancho	Profondeur Profundidad	Hauteur Altura	Devant//Frontal				
				Laqué Lacado	Verre brillant Cristal brillante	Verre mat Cristal mate	XGlass brillant ou mat** XGlass brillante o mate**	Wildwood*
2723 A	184	40,6	146,7	5.204	5.388	5.446	5.692	6.321
2723 B	220,8	40,6	38,5	1.463	1.713	1.798	2.162	3.048
2723 (A+B) ◆	420,8	40,6	146,7	6.667	7.101	7.243	7.854	9.369

2724



2 étagères laquées ép. 5 cm largeur 184 cm  
2 repisas lacadas esp. 5 cm ancho 184 cm

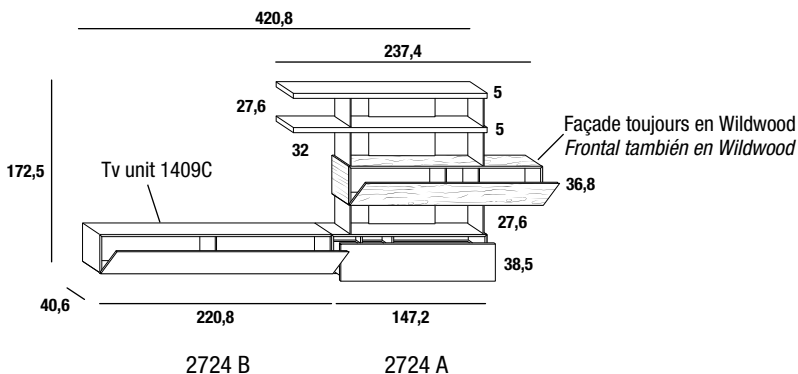

Composition Composicione	Largeur Ancho	Profondeur Profundidad	Hauteur Altura	Devant//Frontal				
				Laqué Lacado	Verre brillant Cristal brillante	Verre mat Cristal mate	XGlass brillant ou mat** XGlass brillante o mate**	Wildwood*
2724 A	237,4	40,6	172,5	6.176	6.359	6.416	6.663	7.292
2724 B	220,8	40,6	38,5	1.463	1.713	1.798	2.162	3.048
2724 (A+B) ◆	420,8	40,6	172,5	7.639	8.072	8.214	8.824	10.340

\*structure en chêne Rovere Gentle//estructura en Roble Gentle

\*\*\*couleur structure laquée assortie de série selon le tableau à page 9. Alternativement, il est possible d'indiquer une couleur laquée différente.

\*\*color de la estructura lacada es el que se muestra por defecto en la tabla de la página 9. Alternativamente puede indicar un color lacado diferente.



# AIR WALL UNITS - COMPOSITIONS//COMPOSICIONES

2725



1 tablette en Wildwood ép. 8 cm, largeur 147,2 cm + 1 tablette en Wildwood ép. 8 cm, largeur 220,8 cm  
1 estante Wildwood esp. 8 cm de ancho 147,2 cm + 1 estante Wildwood esp. 8 cm ancho 220,8 cm

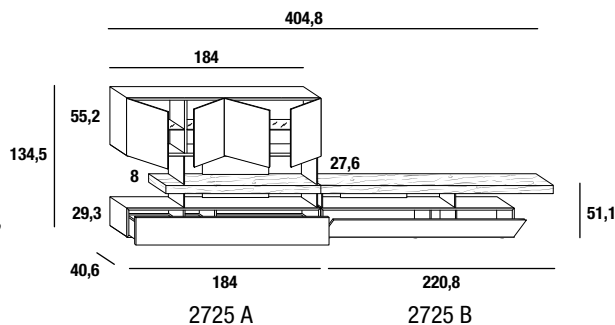

Composition Composicione	Largeur Ancho	Profondeur Profundidad	Hauteur Altura	Devant//Frontal				
				Laqué Lacado	Verre brillant Cristal brillante	Verre mat Cristal mate	XGlass brillant ou mat** XGlass brillante o mate**	Wildwood*
2725 A	184	40,6	134,5	4.943	5.641	5.796	6.526	-
2725 B	220,8	40,6	51,1	3.230	3.430	3.496	3.788	-
2725 (A+B) ◆	404,8	40,6	134,5	8.172	9.071	9.292	10.314	-

2726



3 étagères laquées ép. 8 cm largeur 184 cm  
3 repisas lacadas esp. 8 cm ancho 184 cm

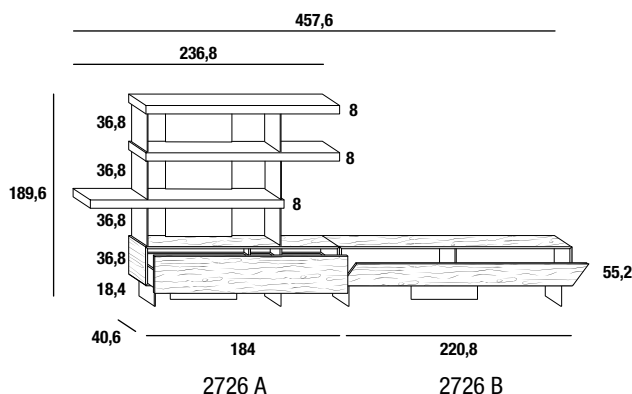

Composition Composicione	Largeur Ancho	Profondeur Profundidad	Hauteur Altura	Devant//Frontal				
				Laqué Lacado	Verre brillant Cristal brillante	Verre mat Cristal mate	XGlass brillant ou mat** XGlass brillante o mate**	Wildwood*
2726 A	236,8	40,6	189,6	5.822	6.039	6.110	6.416	7.181
2726 B	220,8	40,6	55,2	2.144	2.395	2.478	2.842	3.729
2726 (A+B) ◆	457,6	40,6	189,6	7.965	8.433	8.588	9.258	10.910

2727



2 tablettes laquées ép. 8 cm, largeur 220,8 cm + 1 tablette laquée ép. 8 cm, largeur 184 cm  
2 estantes lacados esp. 8 cm de ancho 220,8 cm + 1 estante lacado esp. 8 cm ancho 184 cm

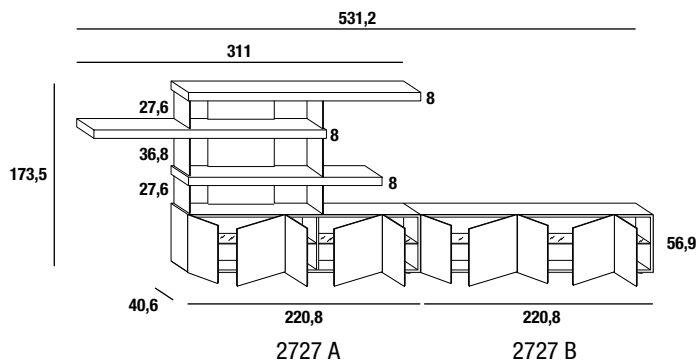

Composition Composicione	Largeur Ancho	Profondeur Profundidad	Hauteur Altura	Devant//Frontal				
				Laqué Lacado	Verre brillant Cristal brillante	Verre mat Cristal mate	XGlass brillant ou mat** XGlass brillante o mate**	Wildwood*
2727 A	311	40,6	173,5	5.386	5.972	6.075	6.342	-
2727 B	220,8	40,6	56,9	1.921	2.387	2.513	2.802	-
2727 (A+B) ◆	531,2	40,6	173,5	7.307	8.359	8.588	9.144	-

1242

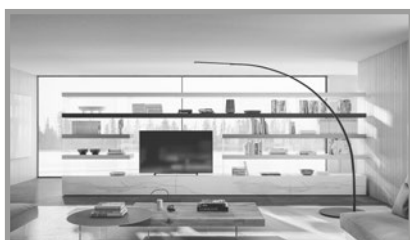

Composition Composicione	Largeur Ancho	Profondeur Profundidad	Hauteur Altura	
<b>Total composition</b> Total de la composición	<b>588,8</b>	<b>42,6</b>	<b>199,3</b>	<b>20.527</b>

\*structure en chêne Rovere Gentle//estructura en Roble Gentle

\*\*couleur structure laquée assortie de série selon le tableau à page 9. Alternativement, il est possible d'indiquer une couleur laquée différente.

\*\*color de la estructura lacada es el que se muestra por defecto en la tabla de la página 9. Alternativamente puede indicar un color lacado diferente.

26 Accessoires : dessus et passe-câbles compris si présents sur catalogue. Éclairage LED non compris.  
Accesorios: encimeras y pasacables incluidos cuando figuran en el catálogo. Iluminación LED no incluida.

◆ Composition sur catalogue  
◆ Composición de catálogo



1234



Composants Componentes	Largeur Ancho	Profondeur Profundidad	Hauteur Altura	Code Código	XGlass mat et laqué XGlass mate y lacado
<b>LAGOLINEA SHELF</b> n°2 (prix unitaire./precio c/u.)	<b>147,2</b>	<b>24,8</b>	<b>18,4</b>	-	<b>1.194</b>
<b>LAGOLINEA SHELF</b>	<b>147,2</b>	<b>24,8</b>	<b>36,8</b>	-	<b>1.511</b>
					Wildwood*
<b>36e8 TV UNIT 1409B</b>	<b>404,8</b>	<b>40,6</b>	<b>36,8</b>	<b>1409083</b>	<b>5.846</b>
<b>Total composition</b> Total de la composición	<b>426,4</b>	<b>42,5</b>	<b>159,6•</b>		<b>9.745</b>
<b>Option : Éclairage LED//Opcional: Iluminación LED</b>					<b>2.045</b>

1236



Composants Componentes	Largeur Ancho	Profondeur Profundidad	Hauteur Altura	Code Código	Miroir brillant et laqué Espejo brillo y lacado
<b>LAGOLINEA SHELF</b> n°2 (prix unitaire./precio c/u.)	<b>257,6</b>	<b>24,8</b>	<b>18,4</b>	-	<b>1.150</b>
					XGlass**
<b>36e8 TV UNIT 1409B</b>	<b>441,6</b>	<b>40,6</b>	<b>36,8</b>	<b>1409093</b>	<b>1409093_C</b>
<b>Total composition</b> Total de la composición	<b>496,8</b>	<b>42,5</b>	<b>151,8•</b>		<b>6.624</b>
<b>Option : Éclairage LED//Opcional: Iluminación LED</b>					<b>2.127</b>

2674



Composants Componentes	Largeur Ancho	Profondeur Profundidad	Hauteur Altura	Code Código	Laqué Lacado
<b>LAGOLINEA BOOKSHELF 2628</b>	<b>288</b>	<b>24,8</b>	<b>73,6</b>	<b>262803</b>	<b>1.528</b>
					XGlass
<b>MATERIA TV UNIT 1048B</b>	<b>405,6</b>	<b>40,6</b>	<b>37,2</b>	<b>MTU330</b>	<b>5.061</b>
<b>Total composition</b> Total de la composición	<b>481</b>	<b>40,6</b>	<b>154,5•</b>		<b>6.589</b>

2675



Composants Componentes	Largeur Ancho	Profondeur Profundidad	Hauteur Altura	Code Código	Laqué Lacado
<b>LAGOLINEA BOOKSHELF 2629</b>	<b>214,4</b>	<b>24,8</b>	<b>81,3</b>	<b>262902</b>	<b>2.216</b>
					XGlass
<b>MATERIA TV UNIT 1048B</b>	<b>332</b>	<b>40,6</b>	<b>37,2</b>	<b>MTU330</b>	<b>4.383</b>
<b>Total composition</b> Total de la composición	<b>410,2</b>	<b>40,6</b>	<b>165•</b>		<b>6.599</b>

2676



Composants Componentes	Largeur Ancho	Profondeur Profundidad	Hauteur Altura	Code Código	XGlass et laqué XGlass y lacado
<b>LAGOLINEA BOOKSHELF 2627</b>	<b>245,2</b>	<b>27</b>	<b>55,2</b>	<b>262703</b>	<b>2.234</b>
					Wildwood*
<b>36e8 TV UNIT 1409B</b>	<b>368</b>	<b>40,6</b>	<b>36,8</b>	<b>1409073</b>	<b>5.484</b>
<b>Total composition</b> Total de la composición	<b>468</b>	<b>40,6</b>	<b>154,5•</b>		<b>7.718</b>
<b>Option : Éclairage LED//Opcional: Iluminación LED</b>					<b>793</b>

•hauteur depuis le sol//Altura desde el piso

\*structure en chêne Rovere Gentle//estructura en Roble Gentle

\*\*couleur structure laquée assortie de série selon le tableau à page 9. Alternativement, il est possible d'indiquer une couleur laquée différente.

\*\*color de la estructura lacada es el que se muestra por defecto en la tabla de la página 9. Alternativamente puede indicar un color lacado diferente.

**Accessoires : dessus et passe-câbles compris si présents sur catalogue. Éclairage LED non compris.**
**Accesorios : encimeras y pasacables incluidos cuando figuran en el catálogo. Iluminación LED no incluida.**

## 30MM WALL UNITS - EXEMPLES DE COMPOSITIONS//EJEMPLOS DE COMPOSICIONES

1202



Composants <i>Componentes</i>	Largeur <i>Ancho</i>	Profondeur <i>Profundidad</i>	Hauteur <i>Altura</i>	
<b>Total composition</b> <i>Total de la composición</i>	<b>471,6</b>	<b>40,6</b>	<b>276•</b>	<b>14.848</b>
<b>Option : Éclairage LED//Opcional: Iluminación LED</b>				<b>462</b>

1203



Composants <i>Componentes</i>	Largeur <i>Ancho</i>	Profondeur <i>Profundidad</i>	Hauteur <i>Altura</i>	
<b>Total composition</b> <i>Total de la composición</i>	<b>340</b>	<b>40,6</b>	<b>222,5•</b>	<b>8.135</b>

1204



Composants <i>Componentes</i>	Largeur <i>Ancho</i>	Profondeur <i>Profundidad</i>	Hauteur <i>Altura</i>	
<b>Total composition</b> <i>Total de la composición</i>	<b>499,4</b>	<b>40,6</b>	<b>169,2•</b>	<b>10.462</b>

1205



Composants <i>Componentes</i>	Largeur <i>Ancho</i>	Profondeur <i>Profundidad</i>	Hauteur <i>Altura</i>	
<b>Total composition</b> <i>Total de la composición</i>	<b>444,2</b>	<b>24,8</b>	<b>143•</b>	<b>7.115</b>
<b>Option : Éclairage LED//Opcional: Iluminación LED</b>				<b>931</b>

•hauteur depuis le sol//*Altura desde el piso*

\*structure en chêne Rovere Gentle//*estructura en Roble Gentle*

\*\*couleur structure laquée assortie de série selon le tableau à page 9. Alternativement, il est possible d'indiquer une couleur laquée différente.

\*\*color de la estructura lacada es el que se muestra por defecto en la tabla de la página 9. Alternativamente puede indicar un color lacado diferente.

28 **Accessoires : dessus et passe-câbles compris si présents sur catalogue. Éclairage LED non compris.**  
*Accesorios: encimeras y pasacables incluidos cuando figuran en el catálogo. Iluminación LED no incluida.*

## TV units

36E8 TV UNITS	31
36E8 GLASS TV UNIT	40
AIR TV UNITS	43
MATERIA TV UNITS	51
N.O.W. TV UNITS	60



1409B

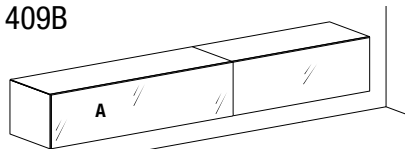

**Indiquer :**  
 A- coloris de la façade .  
 Option : passe-câbles, répéteur IR, plateau supérieur en verre, éclairage LED sous meuble.

**Indicar:**  
 A- color de frontal.  
 Extras: pasacables, repetidor de IR, cubierta en cristal, iluminación LED bajo el armario.

Version droite, disponible dans la version gauche aussi.  
 Versión derecha, disponible también en la versión izquierda.

Description//Descripción	Largeur Ancho	Profondeur Profundidad	Hauteur Altura		Code Código	Laqué Lacado	Verre brillant Cristal brillante	Verre mat Cristal mate	XGlass**	Wildwood*
<p>147,2</p>	147,2	40,6	18,4	1409101	1.001	1.121	1.149	1.271	1.794	
			27,6	1409102	1.053	1.223	1.277	1.510	2.102	
			36,8	1409103	1.105	1.284	1.341	1.584	2.208	
<p>184</p>	184	40,6	18,4	1409011	1.119	1.258	1.295	1.446	2.068	
			27,6	1409012	1.280	1.479	1.547	1.837	2.560	
			36,8	1409013	1.346	1.554	1.625	1.929	2.687	
<p>184</p> <p>92 92</p>	184	40,6	36,8	1409123	2.207	2.482	2.531	2.879	3.836	
			27,6	1409022	1.394	1.633	1.712	2.059	2.903	
			36,8	1409023	1.463	1.714	1.798	2.162	3.049	
<p>220,8</p>	220,8	40,6	18,4	1409031	1.670	1.874	1.924	2.117	2.988	
			27,6	1409032	1.744	2.066	2.149	2.436	3.325	
			36,8	1409033	1.830	2.109	2.195	2.557	3.491	
<p>220,8</p> <p>110,4 110,4</p>	220,8	40,6	36,8	1409133	2.145	2.470	2.558	2.921	3.960	
			27,6	1409041	1.833	2.165	2.216	2.428	3.382	
			36,8	1409042	1.895	2.199	2.294	2.700	3.737	
<p>257,6</p> <p>147,2 110,4</p>	257,6	40,6	18,4	1409041	1.833	2.165	2.216	2.428	3.382	
			27,6	1409042	1.895	2.199	2.294	2.700	3.737	
			36,8	1409043	1.988	2.308	2.407	2.832	3.922	
<p>276</p> <p>184 92</p>	276	40,6	18,4	1409361	2.048	2.270	2.313	2.563	3.560	
			27,6	1409362	2.143	2.461	2.616	3.050	4.178	
			36,8	1409363	2.249	2.583	2.746	3.200	4.384	
<p>294,4</p> <p>184 110,4</p>	294,4	40,6	18,4	1409051	2.063	2.302	2.362	2.605	3.656	
			27,6	1409052	2.122	2.456	2.564	3.027	4.195	
			36,8	1409053	2.227	2.578	2.692	3.176	4.401	
<p>331,2</p> <p>184 147,2</p>	331,2	40,6	18,4	1409061	2.190	2.454	2.522	2.795	3.938	
			27,6	1409062	2.454	2.831	2.952	3.473	4.790	
			36,8	1409063	2.576	2.970	3.099	3.644	5.027	
<p>368</p> <p>184 184</p>	368	40,6	18,4	1409071	2.444	2.845	2.920	3.223	4.464	
			27,6	1409072	2.560	3.066	3.201	3.780	5.224	
			36,8	1409073	2.791	3.217	3.360	3.966	5.484	
<p>404,8</p> <p>220,8 184</p>	404,8	40,6	27,6	1409082	2.674	3.219	3.366	4.001	5.568	
			36,8	1409083	2.910	3.376	3.532	4.199	5.846	
<p>441,6</p> <p>220,8 220,8</p>	441,6	40,6	27,6	1409092	2.789	3.266	3.424	4.118	5.806	
			36,8	1409093	2.927	3.427	3.596	4.323	6.096	

Ouverture latérale//Apertura lateral

\*structure en chêne Rovere Gentle \*\*couleur structure laquée assortie de série selon le tableau à page 9. Alternativement, il est possible d'indiquer une couleur laquée différente.  
 \*estructura en Roble Gentle \*\*color de la estructura lacada es el que se muestra por defecto en la tabla de la página 9. Alternativamente puede indicar un color lacado diferente.

# 36e8 TV UNITS

## 1409D

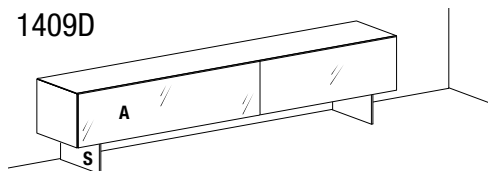

Version droite, disponible dans la version gauche aussi.  
 Versión derecha, disponible también en la versión izquierda.

### Indiquer :

A- coloris de la façade ;  
 S- finition supports : verre : extraclair ou fumé grigio, métal : Peltro steel ou Titanio steel.  
 Option : passe-câbles, répéteur IR, plateau supérieur en verre, 1-2 panneaux double face, éclairage LED sous meuble.

### Indicar:

A- color de frontal.  
 S- acabado de los soportes: cristal: extraclaro o fumè grigio, metal: Peltro steel o Titanio steel.  
 Extras: pasacables, repetidor de IR, cubierta en cristal, 1-2 paneles doble cara, iluminación LED bajo el armario.

Description//Descripción	Largeur Ancho	Profondeur Profundidad	Hauteur Altura	Code Código	Laqué Lacado	Verre brillant Cristal brillante	Verre mat Cristal mate	XGlass**	Wildwood*
	147,2	40,6	38,5	1409243	<b>1.562</b>	<b>1.681</b>	<b>1.710</b>	<b>1.831</b>	<b>2.355</b>
			47,7	1409244	<b>1.614</b>	<b>1.783</b>	<b>1.837</b>	<b>2.070</b>	<b>2.662</b>
			56,9	1409245	<b>1.666</b>	<b>1.844</b>	<b>1.901</b>	<b>2.144</b>	<b>2.767</b>
	184	40,6	38,5	1409263	<b>1.720</b>	<b>1.860</b>	<b>1.896</b>	<b>2.048</b>	<b>2.669</b>
			47,7	1409264	<b>1.883</b>	<b>2.082</b>	<b>2.149</b>	<b>2.440</b>	<b>3.162</b>
			56,9	1409265	<b>1.947</b>	<b>2.155</b>	<b>2.226</b>	<b>2.530</b>	<b>3.288</b>
	184	40,6	56,9	1409275	<b>2.539</b>	<b>2.835</b>	<b>2.908</b>	<b>3.210</b>	<b>4.169</b>
			47,7	1409284	<b>2.028</b>	<b>2.267</b>	<b>2.346</b>	<b>2.693</b>	<b>3.537</b>
			56,9	1409285	<b>2.097</b>	<b>2.347</b>	<b>2.431</b>	<b>2.796</b>	<b>3.682</b>
	220,8	40,6	38,5	1409293	<b>2.478</b>	<b>2.670</b>	<b>2.716</b>	<b>2.898</b>	<b>3.759</b>
			47,7	1409294	<b>2.473</b>	<b>2.755</b>	<b>2.839</b>	<b>3.206</b>	<b>4.187</b>
			56,9	1409295	<b>2.461</b>	<b>2.740</b>	<b>2.827</b>	<b>3.189</b>	<b>4.122</b>
	220,8	40,6	56,9	1409305	<b>2.777</b>	<b>3.101</b>	<b>3.191</b>	<b>3.553</b>	<b>4.591</b>
			38,5	1409313	<b>2.437</b>	<b>2.668</b>	<b>2.722</b>	<b>2.946</b>	<b>3.910</b>
			47,7	1409314	<b>2.658</b>	<b>2.977</b>	<b>3.077</b>	<b>3.503</b>	<b>4.634</b>
	257,6	40,6	56,9	1409315	<b>2.653</b>	<b>2.972</b>	<b>3.074</b>	<b>3.497</b>	<b>4.587</b>
			56,9	1409325	<b>2.970</b>	<b>3.336</b>	<b>3.439</b>	<b>3.862</b>	<b>5.057</b>
			38,5	1409373	<b>2.747</b>	<b>2.969</b>	<b>3.012</b>	<b>3.262</b>	<b>4.258</b>
	276	40,6	47,7	1409374	<b>2.841</b>	<b>3.161</b>	<b>3.314</b>	<b>3.749</b>	<b>4.876</b>
			56,9	1409375	<b>2.947</b>	<b>3.282</b>	<b>3.444</b>	<b>3.899</b>	<b>5.083</b>
			38,5	1409333	<b>3.102</b>	<b>3.340</b>	<b>3.400</b>	<b>3.643</b>	<b>4.694</b>
	294,4	40,6	47,7	1409334	<b>3.161</b>	<b>3.494</b>	<b>3.602</b>	<b>4.066</b>	<b>5.233</b>
			56,9	1409335	<b>3.266</b>	<b>3.616</b>	<b>3.730</b>	<b>4.215</b>	<b>5.440</b>
			56,9	1409345	<b>3.581</b>	<b>3.977</b>	<b>4.094</b>	<b>4.580</b>	<b>5.909</b>
	294,4	40,6	38,5	1409353	<b>3.228</b>	<b>3.493</b>	<b>3.561</b>	<b>3.833</b>	<b>4.977</b>
			47,7	1409354	<b>3.493</b>	<b>3.869</b>	<b>3.990</b>	<b>4.511</b>	<b>5.829</b>
			56,9	1409355	<b>3.615</b>	<b>4.008</b>	<b>4.137</b>	<b>4.683</b>	<b>6.066</b>

Ouverture latérale//Apertura lateral

# 36e8 TV UNITS

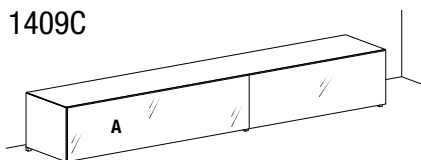

1409C



**Indiquer :**  
A- coloris de la façade .  
Option : passe-câbles, répéteur IR, plateau supérieur en verre, 1-2 panneaux double face.

**Indicar:**  
A- color de frontal.  
Extras: pasacables, repetidor de IR, cubierta en cristal, 1-2 paneles doble cara.

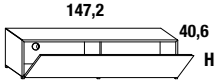
Version droite, disponible dans la version gauche aussi.  
Versión derecha, disponible también en la versión izquierda.

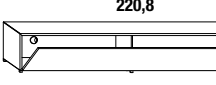
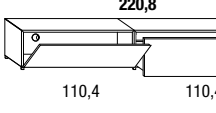
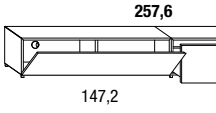
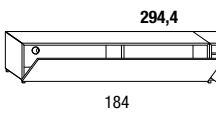
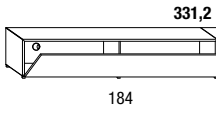
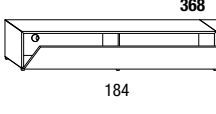
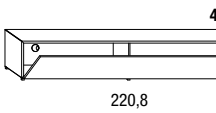
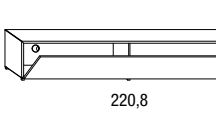
Description//Descripción	Largeur Ancho	Profondeur Profundidad	Hauteur Altura	Code Código	Laqué Lacado	Verre brillant Cristal brillante	Verre mat Cristal mate	XGlass**	Wildwood*
	147,2	40,6	38,5	1409143	1.105	1.284	1.341	1.584	2.208
	184	40,6	38,5	1409153	1.346	1.554	1.625	1.929	2.687
	220,8	40,6	38,5	1409163	1.463	1.714	1.798	2.162	3.049
	220,8	40,6	38,5	1409173	1.830	2.109	2.195	2.557	3.491
	257,6	40,6	38,5	1409183	1.988	2.308	2.407	2.832	3.922
	294,4	40,6	38,5	1409193	2.227	2.578	2.692	3.176	4.401
	331,2	40,6	38,5	1409203	2.576	2.970	3.099	3.644	5.027
	368	40,6	38,5	1409213	2.791	3.217	3.360	3.966	5.484
	404,8	40,6	38,5	1409223	2.910	3.376	3.532	4.199	5.846
	441,6	40,6	38,5	1409233	2.927	3.427	3.596	4.323	6.096

\*structure en chêne Rovere Gentle  
\*estructura en Roble Gentle

\*\*couleur structure laquée assortie de série selon le tableau à page 9. Alternativement, il est possible d'indiquer une couleur laquée différente.  
\*\*color de la estructura lacada es el que se muestra por defecto en la tabla de la página 9. Alternativamente puede indicar un color lacado diferente.

## 36e8 TV UNITS

0512

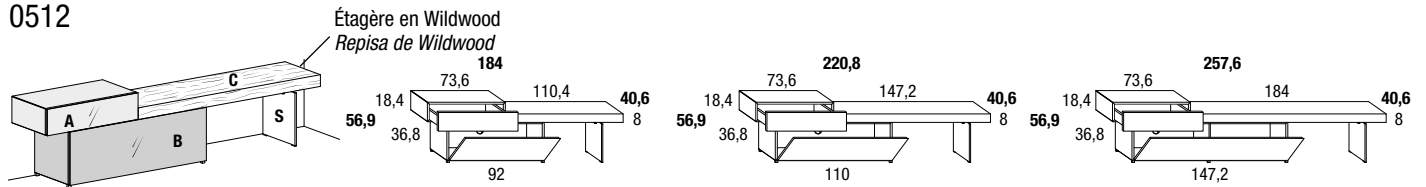

**Indiquer :**

A- B - couleur des façades ;  
C- couleur du Wildwood\* ;  
S- finition des supports : verre : extraclair ou fumé gris.  
Options : passe-câbles, répéteur IR, 2 panneaux double face.

**Indicar:**

A- B - colores de las frontales;  
C- color Wildwood;  
S- acabado de los soportes: cristal: extraclaro o fumè grigio.  
Extras: pasacables, repetidor de IR, 2 paneles doble cara.

Largeur Ancho	Profondeur Profundidad	Hauteur Altura	Code Código	Façades A, B//Frontales A, B		
				Laqué Lacado	Verre brillant Cristal brillante	Verre mat Cristal mate
184	40,6	56,9	0051201	2.781	2.984	3.036
220,8	40,6	56,9	0051202	3.109	3.330	3.390
257,6	40,6	56,9	0051203	3.433	3.694	3.769

0514 ●

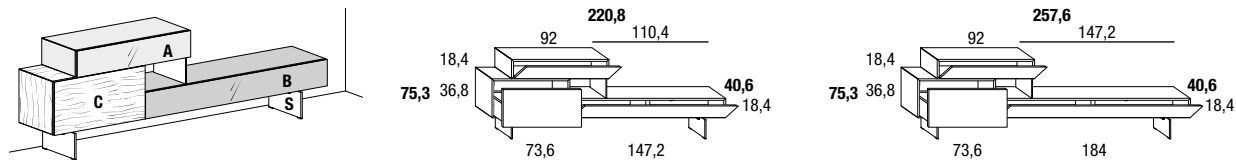

**Indiquer :**

A- B - couleur des façades ;  
C- couleur façade Wildwood\* ;  
S- finition supports : verre : extraclair ou fumé grigio, métal : Peltro steel ou Titano steel.  
Option : passe-câbles, répéteur IR, 3 panneaux double face, éclairage LED sous meuble.

**Indicar:**

A- B - colores de las frontales;  
C- color de la frontal Wildwood\* ;  
S- acabado de los soportes: cristal: extraclaro o fumè grigio, metal: Peltro steel o Titano steel.  
Extras: pasacables, repetidor de IR, 3 paneles doble cara, iluminación LED bajo el armario.

Largeur Ancho	Profondeur Profundidad	Hauteur Altura	Code Código	Façades A, B//Frontales A, B		
				Laqué Lacado	Verre brillant Cristal brillante	Verre mat Cristal mate
220,8	40,6	75,3	0051411	3.922	4.126	4.170
257,6	40,6	75,3	0051412	4.188	4.412	4.464

0515

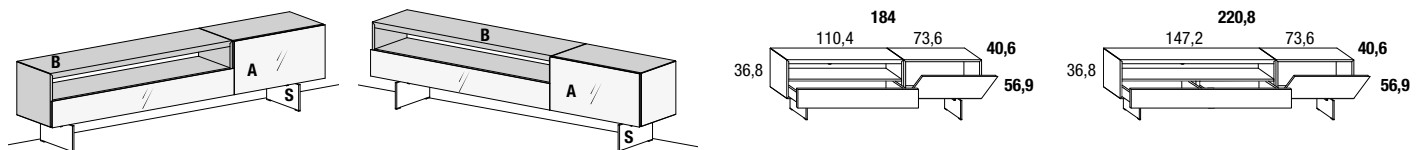

**Indiquer :**

A- coloris de la façade ;  
B- couleur du laqué ;  
S- finition supports : verre : extraclair ou fumé grigio, métal : Peltro steel ou Titano steel.  
Option : passe-câbles, répéteur IR, plateau supérieur en verre, 2 panneaux double face, éclairage LED sous meuble.

**Indicar:**

A- color de frontal;  
B- color lacado;  
S- acabado de los soportes: cristal: extraclaro o fumè grigio, metal: Peltro steel o Titano steel.  
Extras: pasacables, repetidor de IR, cubierta en cristal, 2 paneles doble cara, iluminación LED bajo el armario.

Largeur Ancho	Profondeur Profundidad	Hauteur Altura	Code Código	Façade A//Frontal A				
				Laqué Lacado	Verre brillant Cristal brillante	Verre mat Cristal mate	XGlass** brillant ou mat brillante o mate	Wildwood*
184	40,6	56,9	0051511	2.509	2.718	2.773	3.076	3.175
220,8	40,6	56,9	0051512	2.894	3.132	3.193	3.557	3.628



# 36e8 TV UNITS

0517

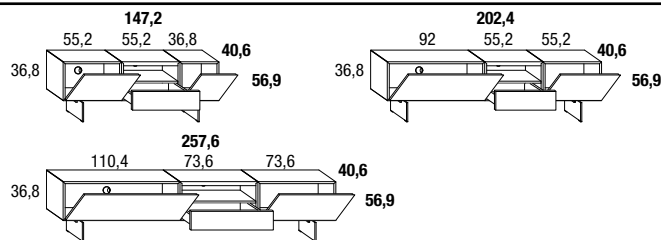
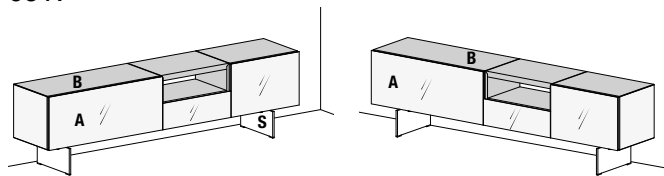

**Indiquer :**

A- coloris de la façade ;  
 B- couleur du laqué ;  
 S- finition supports : verre : extraclair ou fumé grigio, métal : Peltro steel ou Titanio steel.  
 Option : passe-câbles, répéteur IR, plateau supérieur en verre, 3 panneaux double face, éclairage LED sous meuble.

**Indicar:**

A- color de frontal;  
 B- color lacado;  
 S- acabado de los soportes: cristal: extraclaro o fumè grigio, metal: Peltro steel o Titanio steel.  
 Extras: pasacables, repetidor de IR, cubierta en cristal, 3 paneles doble cara, iluminación LED bajo el armario.

				Façade A//Frontal A				
Largeur Ancho	Profondeur Profundidad	Hauteur Altura	Code Código	Laqué Lacado	Verre brillant Cristal brillante	Verre mat Cristal mate	XGlass** brillant ou mat brillante o mate	Wildwood*
147,2	40,6	56,9	0051711	2.442	2.795	2.844	3.088	3.153
202,4	40,6	56,9	0051712	2.793	3.180	3.251	3.586	3.715
257,6	40,6	56,9	0051713	3.397	3.713	3.804	4.227	4.433

0520

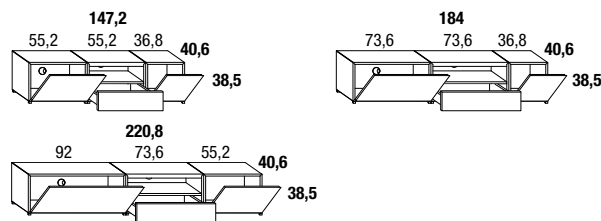
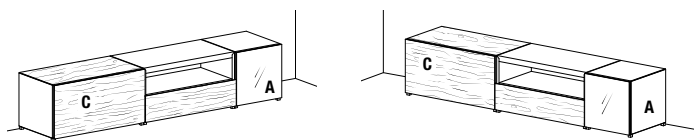

**Indiquer :**

A- coloris de la façade ;  
 C- couleur de la façade en Wildwood\*.  
 Options : passe-câbles, répéteur IR, 3 panneaux double face.

**Indicar:**

A- color de frontal;  
 C- color de la frontal Wildwood\*.  
 Extras: pasacables, repetidor de IR, 3 paneles doble cara.

				Façade A//Frontal A				
Largeur Ancho	Profondeur Profundidad	Hauteur Altura	Code Código	Laqué Lacado	Verre brillant Cristal brillante	Verre mat Cristal mate	XGlass** brillant ou mat brillante o mate	
147,2	40,6	38,5	0052001	2.384	2.471	2.485	2.546	
184	40,6	38,5	0052002	2.837	2.924	2.937	2.998	
220,8	40,6	38,5	0052003	3.030	3.120	3.136	3.227	

0521

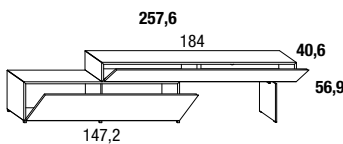
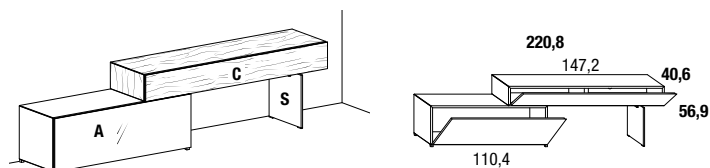

**Indiquer :**

A- coloris de la façade ;  
 C- couleur de façade en Wildwood\*.  
 S- finition supports : verre : extraclair ou fumé grigio, métal : Peltro steel ou Titanio steel.  
 Options : passe-câbles, répéteur IR, 2 panneaux double face.

**Indicar:**

A- color de frontal;  
 C- color de la frontal Wildwood\*.  
 S- acabado de los soportes: cristal: extraclaro o fumè grigio, metal: Peltro steel o Titanio steel.  
 Extras: pasacables, repetidor de IR, 2 paneles doble cara.

				Façade A//Frontal A				
Largeur Ancho	Profondeur Profundidad	Hauteur Altura	Code Código	Laqué Lacado	Verre brillant Cristal brillante	Verre mat Cristal mate	XGlass** brillant ou mat brillante o mate	
220,8	40,6	56,9	0052111	3.082	3.219	3.262	3.444	
257,6	40,6	56,9	0052112	3.488	3.691	3.748	3.991	

\*structure en chêne Rovere Gentle  
 \*estructura en Roble Gentle

\*\*couleur structure laquée assortie de série selon le tableau à page 9. Alternativement, il est possible d'indiquer une couleur laquée différente.  
 \*\*color de la estructura lacada es el que se muestra por defecto en la tabla de la página 9. Alternativamente puede indicar un color lacado diferente.

## 0522

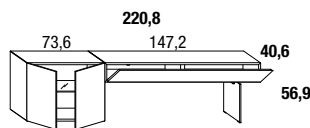
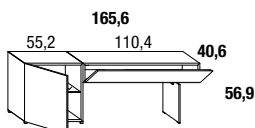
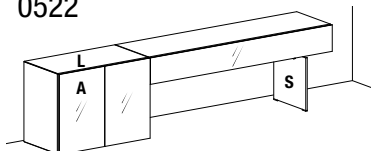

### Indiquer :

A - couleur de façade.

S- finition supports : verre : extraclair ou fumé grigio, métal : Peltro steel ou Titanio steel.

Option : passe-câbles, répéteur IR, plateau supérieur en verre, 2 panneaux double face, éclairage LED sous meuble.

### Indicar:

A- color de la frontal.

S- acabado de los soportes: cristal: extraclaro o fumè grigio, metal: Peltro steel o Titanio steel.

Extras: pasacables, repetidor de IR, cubierta en cristal, 2 paneles doble cara, iluminación LED bajo el armario.

					Façade B//Frontal B				
Largeur Ancho	Profondeur Profundidad	Hauteur Altura	Code Código	Laqué Lacado	Verre brillant Cristal brillante	Verre mat Cristal mate	XGlass** brillant ou mat brillante o mate	Wildwood*	
165,6	40,6	56,9	0052211	1.875	2.094	2.148	2.375	-	
220,8	40,6	56,9	0052212	2.132	2.439	2.515	2.818	3.732	

## 0523

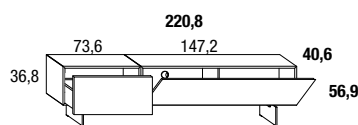
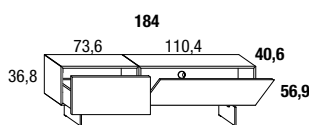
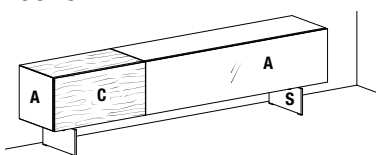

### Indiquer :

A- coloris de la façade ;

C- couleur façade Wildwood\* ;

S- finition supports : verre : extraclair ou fumé grigio, métal : Peltro steel ou Titanio steel.

Option : passe-câbles, répéteur IR, plateau supérieur en verre, 2 panneaux double face, éclairage LED sous meuble.

### Indicar:

A- color de frontal;

C- color de la frontal Wildwood\* ;

S- acabado de los soportes: cristal: extraclaro o fumè grigio, metal: Peltro steel o Titanio steel.

Extras: pasacables, repetidor de IR, cubierta en cristal, 2 paneles doble cara, iluminación LED bajo el armario.

					Façade A//Frontal A			
Largeur Ancho	Profondeur Profundidad	Hauteur Altura	Code Código	Laqué Lacado	Verre brillant Cristal brillante	Verre mat Cristal mate	XGlass** brillant ou mat brillante o mate	
184	40,6	56,9	0052311	2.633	2.772	2.815	2.996	
220,8	40,6	56,9	0052312	2.824	3.002	3.059	3.302	

## 0528 ●

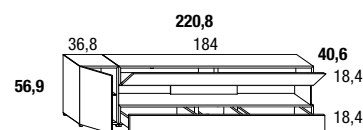
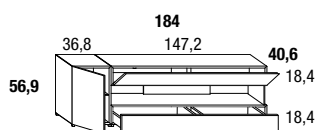
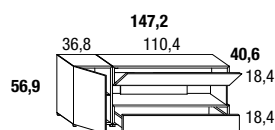
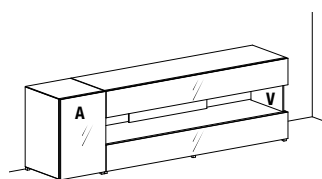

### Indiquer :

A- coloris de la façade ;

V- finition verre : extraclair ou fumé grigio.

Option : passe-câbles, répéteur IR, plateau supérieur en verre, 3 panneaux double face, éclairage LED à l'arrière.

### Indicar:

A- color de frontal;

V- acabado del cristal : extraclaro o fumè grigio.

Extras: pasacables, repetidor de IR, cubierta en cristal, 3 paneles doble cara, iluminación LED en parte trasera.

					Façade A//Frontal A				
Largeur Ancho	Profondeur Profundidad	Hauteur Altura	Code Código	Laqué Lacado	Verre brillant Cristal brillante	Verre mat Cristal mate	XGlass** brillant ou mat brillante o mate	Wildwood*	
147,2	40,6	56,9	0052801	2.637	2.980	3.043	3.336	4.479	
184	40,6	56,9	0052802	2.865	3.260	3.336	3.669	4.998	
220,8	40,6	56,9	0052803	3.351	3.790	3.879	4.293	5.816	

0528B ●

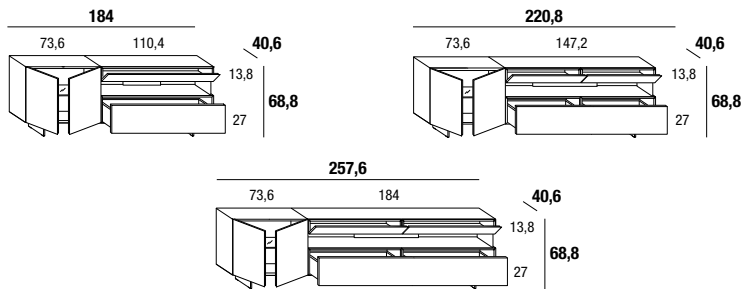
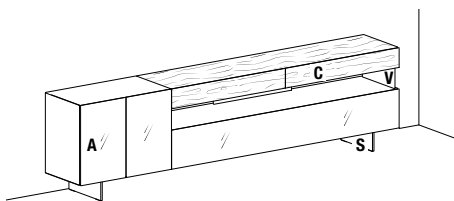

**Indiquer :**  
 A- coloris de la façade ;  
 C- couleur façade Wildwood\* ;  
 S- finition des supports : verre : extraclair ou fumé gris ; métal : Peltro steel ou Titano steel ;  
 V - finition du verre : extraclair ou fumé gris.  
 Option : passe-câbles, répéteur IR, 3 panneaux double face, éclairage LED à l'arrière, éclairage LED sous meuble.

**Indicar:**  
 A- color de frontal;  
 C- color de la frontal Wildwood\*;  
 S- acabado de los soportes: cristal: extraclaro o fumè grigio, metal: Peltro steel o Titano steel;  
 V- acabado del cristal: cristal extraclaro o fumè grigio.  
 Extras: pasacables, repetidor de IR, 3 paneles doble cara, iluminación LED en parte trasera, iluminación LED bajo el armario.

				Façade A//Frontal A			
Largeur Ancho	Profondeur Profundidad	Hauteur Altura	Code Código	Laqué Lacado	Verre brillant Cristal brillante	Verre mat Cristal mate	XGlass** brillant ou mat brillante o mate
184	40,6	68,8	0052811	3.740	4.060	4.149	4.503
220,8	40,6	68,8	0052812	4.865	5.227	5.330	5.742
257,6	40,6	68,8	0052813	5.357	5.850	5.966	6.435

0531 ●

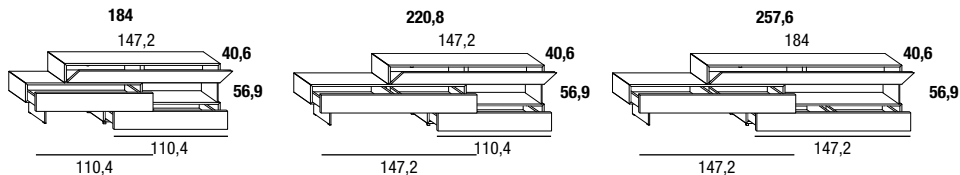
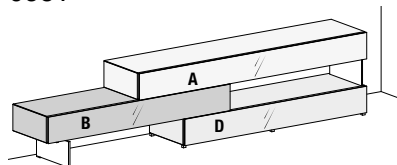

**Indiquer :**  
 A- B-D- couleur de façade ;  
 Supports en verre extraclair.  
 Option : passe-câbles, répéteur IR, plateau supérieur en verre, 3 panneaux double face, éclairage LED sous meuble, éclairage LED à l'arrière.

**Indicar:**  
 A- B-D- color de la frontal;  
 Soportes en cristal extraclaro.  
 Extras: pasacables, repetidor de IR, cubierta en cristal, 3 paneles doble cara, iluminación LED bajo el armario, iluminación LED en parte trasera.

				Façades A, B, D//Frontales A,B,D		
Largeur Ancho	Profondeur Profundidad	Hauteur Altura	Code Código	Laqué Lacado	Verre brillant Cristal brillante	Verre mat Cristal mate
184	40,6	56,9	0053111	3.300	3.616	3.691
220,8	40,6	56,9	0053112	3.459	3.801	3.883
257,6	40,6	56,9	0053113	3.703	4.091	4.188

2146 ●

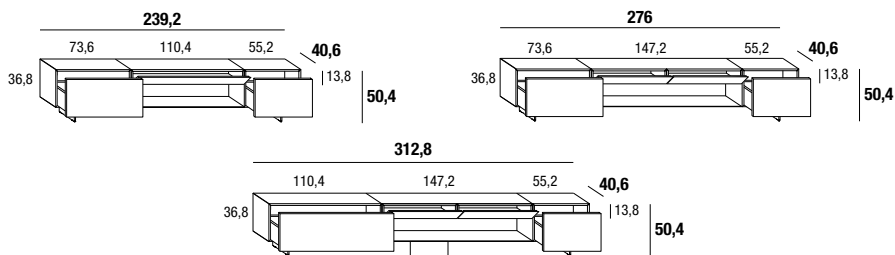
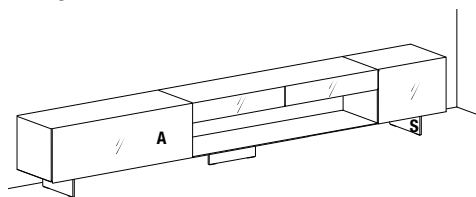

**Indiquer :**  
 A- coloris de la façade ;  
 S- finition supports : verre : extraclair ou fumé grigio, métal : Peltro steel ou Titano steel.  
 Option : passe-câbles, répéteur IR, plateau supérieur en verre, 3 panneaux double face, éclairage LED pour niche ouverte, éclairage LED sous meuble.

**Indicar:**  
 A- color de frontal;  
 S- acabado de los soportes: cristal: extraclaro o fumè grigio, metal: Peltro steel o Titano steel.  
 Extras: pasacables, repetidor de IR, cubierta en cristal, 3 paneles doble cara, iluminación LED para espacio contenedor abierto, iluminación LED bajo el armario.

				Façade A//Frontal A				
Largeur Ancho	Profondeur Profundidad	Hauteur Altura	Code Código	Laqué Lacado	Verre brillant Cristal brillante	Verre mat Cristal mate	XGlass** brillant ou mat brillante o mate	Wildwood*
239,2	40,6	50,4	214601	3.294	3.596	3.662	3.965	5.071
276	40,6	50,4	214602	3.929	4.300	4.374	4.707	5.972
312,8	40,6	50,4	214603	4.427	4.829	4.914	5.307	6.652

\*structure en chêne Rovere Gentle  
 \*estructura en Roble Gentle

\*\*couleur structure laquée assortie de série selon le tableau à page 9. Alternativement, il est possible d'indiquer une couleur laquée différente.  
 \*\*color de la estructura lacada es el que se muestra por defecto en la tabla de la página 9. Alternativamente puede indicar un color lacado diferente.

## 2147 ●

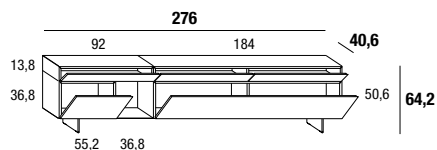
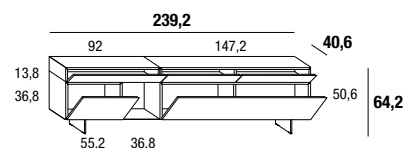
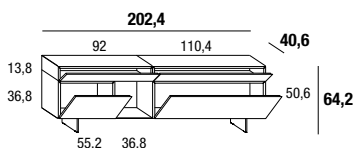
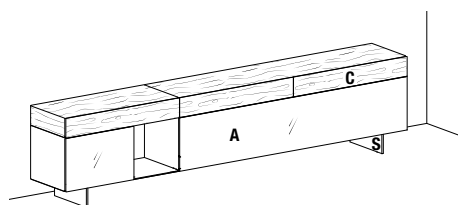

**Indiquer :**

A- coloris de la façade ;  
 C- couleur façade Wildwood ;  
 S- finition supports : verre : extraclair ou fumé grigio, métal : Peltro steel ou Titanio steel.

Option : passe-câbles, répéteur IR, 4 panneaux double face, éclairage LED pour niche ouverte, éclairage LED sous meuble.

**Indicar:**

A- color de frontal;  
 C- color de la frontal Wildwood,  
 S- acabado de los soportes: cristal: extraclaro o fumè grigio, metal: Peltro steel o Titanio steel.

Extras: pasacables, repetidor de IR, 4 paneles doble cara, iluminación LED para espacio contenedor abierto, iluminación LED bajo el armario.

				Façade A//Frontal A				
Largeur Ancho	Profondeur Profundidad	Hauteur Altura	Code Código	Laqué Lacado	Verre brillant Cristal brillante	Verre mat Cristal mate	XGlass** brillant ou mat brillante o mate	
202,4	40,6	64,2	214701	5.265	5.493	5.552	5.824	
239,2	40,6	64,2	214702	6.233	6.501	6.574	6.908	
276	40,6	64,2	214703	6.859	7.157	7.244	7.640	

## 2148 ●

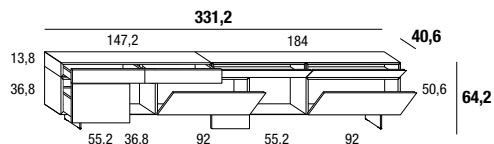
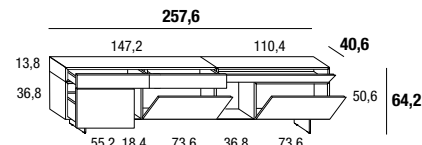
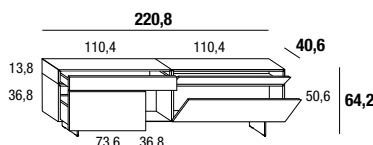
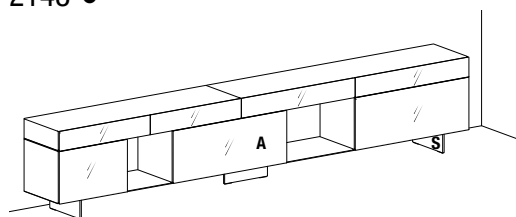

**Indiquer :**

A- coloris de la façade ;  
 S- finition supports : verre : extraclair ou fumé grigio, métal : Peltro steel ou Titanio steel.

Option : passe-câbles, répéteur IR, plateau supérieur en verre, 4/5 panneaux double face, éclairage LED pour niche ouverte, éclairage LED sous meuble.

**Indicar:**

A- color de frontal;  
 S- acabado de los soportes: cristal: extraclaro o fumè grigio, metal: Peltro steel o Titanio steel.

Extras: pasacables, repetidor de IR, cubierta en cristal, 4/5 paneles doble cara, iluminación LED para espacio contenedor abierto, iluminación LED bajo el armario.

				Façade A//Frontal A				
Largeur Ancho	Profondeur Profundidad	Hauteur Altura	Code Código	Laqué Lacado	Verre brillant Cristal brillante	Verre mat Cristal mate	XGlass** brillant ou mat brillante o mate	Wildwood*
220,8	40,6	64,2	214801	4.306	4.749	4.870	5.354	7.067
257,6	40,6	64,2	214802	5.244	5.825	5.960	6.504	8.308
331,2	40,6	64,2	214803	6.516	7.163	7.328	7.995	10.215

2655 ●

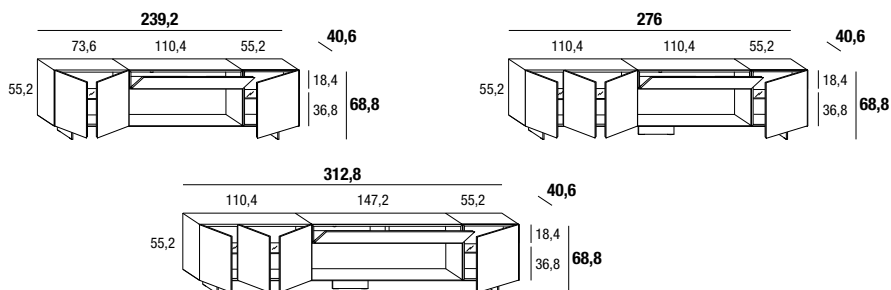
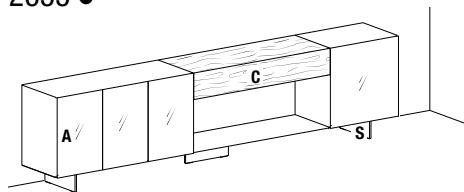

**Indiquer :**  
 A- coloris de la façade ;  
 C- couleur façade Wildwood\* ;  
 S- finition supports : verre : extraclair ou fumé grigio, métal : Petrol steel ou Titano steel.  
 Option : passe-câbles, répéteur IR, 3 panneaux double face, éclairage LED sous meuble, éclairage LED pour niche ouverte.

**Indicar:**  
 A- color de frontal;  
 C- color de la frontal Wildwood\*,  
 S- acabado de los soportes: cristal: extraclaro o fumè grigio, metal: Petrol steel o Titano steel.  
 Extras: pasacables, repetidor de IR, 3 paneles doble cara, iluminación LED bajo el armario, iluminación LED para espacio contenedor abierto.

				Façade A//Frontal A			
Largeur Ancho	Profondeur Profundidad	Hauteur Altura	Code Código	Laqué Lacado	Verre brillant Cristal brillante	Verre mat Cristal mate	XGlass** brillant ou mat brillante o mate
239,2	40,6	68,8	265501	3.972	4.282	4.361	4.678
276	40,6	68,8	265502	4.840	5.278	5.360	5.759
312,8	40,6	68,8	265503	5.203	5.641	5.722	6.121

2656 ●

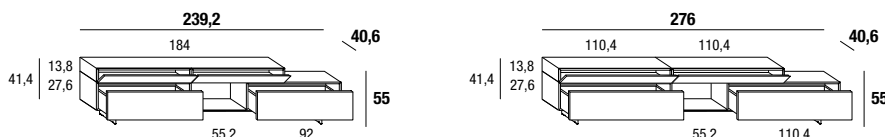
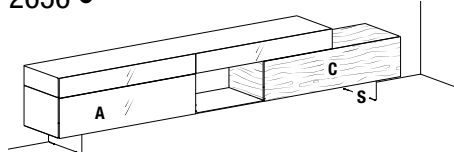

**Indiquer :**  
 A- coloris de la façade ;  
 C- couleur façade Wildwood\* ;  
 S - Finition des supports : verre : extraclair ou fumé gris ; métal : Petrol steel ou Titano steel.  
 Option : passe-câbles, répéteur IR, plateau supérieur en verre, 4 panneaux double face, éclairage LED sous meuble, éclairage LED pour niche ouverte.

**Indicar:**  
 A- color de frontal;  
 C- color de la frontal Wildwood\*,  
 S- acabado de los soportes: cristal: extraclaro o fumè grigio, metal: Petrol steel o Titano steel.  
 Extras: pasacables, repetidor de IR, cubierta en cristal, 4 paneles doble cara, iluminación LED bajo el armario, iluminación LED para espacio contenedor abierto.

				Façade A//Frontal A			
Largeur Ancho	Profondeur Profundidad	Hauteur Altura	Code Código	Laqué Lacado	Verre brillant Cristal brillante	Verre mat Cristal mate	XGlass** brillant ou mat brillante o mate
239,2	40,6	55	265601	4.901	5.157	5.292	5.588
276	40,6	55	265602	5.186	5.508	5.598	5.950

2657

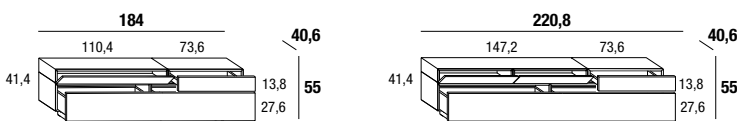
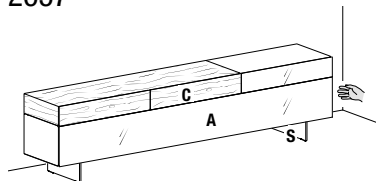

**Indiquer :**  
 A- coloris de la façade ;  
 C- couleur façade Wildwood\* ;  
 S - Finition des supports : verre : extraclair ou fumé gris ; métal : Petrol steel ou Titano steel.  
 Option : passe-câbles, répéteur IR, 3 panneaux double face, éclairage LED sous meuble.

**Indicar:**  
 A- color de frontal;  
 C- color de la frontal Wildwood\*,  
 S- acabado de los soportes: cristal: extraclaro o fumè grigio, metal: Petrol steel o Titano steel.  
 Extras: pasacables, repetidor de IR, 3 paneles doble cara, iluminación LED bajo el armario.

				Façade A//Frontal A			
Largeur Ancho	Profondeur Profundidad	Hauteur Altura	Code Código	Laqué Lacado	Verre brillant Cristal brillante	Verre mat Cristal mate	XGlass** brillant ou mat brillante o mate
184	40,6	55	265701	4.065	4.346	4.432	4.782
220,8	40,6	55	265702	4.972	5.293	5.389	5.796

## 36e8 GLASS TV UNIT

1406 ●

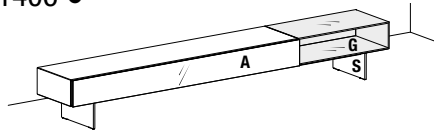

Version droite, disponible dans la version gauche aussi.  
Versión derecha, disponible también en la versión izquierda.

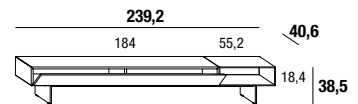
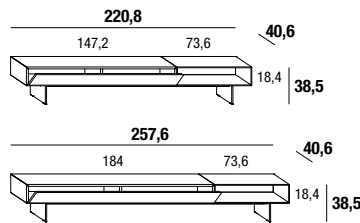

**Indiquer :**

A- coloris de la façade ;  
G- finition de la structure en verre : extra-clair, fumé grigio ou fumé bronzé ;  
S- finition des supports : verre : extra-clair ou fumé grigio, métal : Peltro steel ou Titano steel  
Option : passe-câbles, répéteur IR, panneau double face, éclairage LED à l'arrière, éclairage LED sous meuble.

**Indicar:**

A- color de frontal;  
G- acabado de estructura de cristal: extraclaro, fumé grigio o fumé bronzó;  
S- acabado de soportes: cristal: extraclaro o fumé grigio, metal: Peltro steel o Titano steel

**Extras:** pasacables, repetidor de IR, panel doble cara, iluminación LED en parte trasera, iluminación LED bajo el armario.

				Façade A//Frontal A			
Largeur Ancho	Profondeur Profundidad	Hauteur Altura	Code Código	Verre brillant Cristal brillante	Verre mat Cristal mate	XGlass brillant ou mat** XGlass brillante o mate**	Wildwood*
220,8	40,6	38,5	140601	2.787	2.816	2.938	3.460
239,2	40,6	38,5	140602	2.914	2.952	3.103	3.725
257,6	40,6	38,5	140603	2.957	2.993	3.147	3.767

\*avec structure en Chêne Gentle//con estructura de Roble Gentle

1407 ●

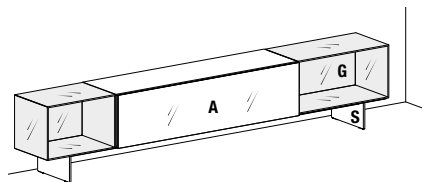

**Indiquer :**

A- coloris de la façade ;  
G- finition de la structure en verre : extra-clair, fumé grigio ou fumé bronzé ;  
S- finition des supports : verre : extra-clair ou fumé grigio, métal : Peltro steel ou Titano steel  
Option : passe-câbles, répéteur IR, panneau double face, éclairage LED à l'arrière, éclairage LED sous meuble.

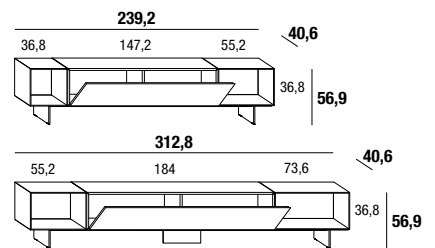
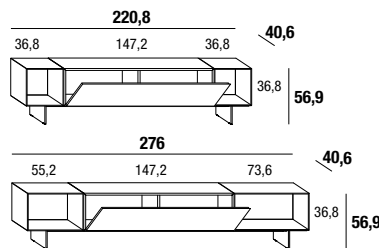

**Indicar:**

A- color de frontal;  
G- acabado de estructura de cristal: extraclaro, fumé grigio o fumé bronzó;  
S- acabado de soportes: cristal: extraclaro o fumé grigio, metal: Peltro steel o Titano steel

**Extras:** pasacables, repetidor de IR, panel doble cara, iluminación LED en parte trasera, iluminación LED bajo el armario.

				Façade A//Frontal A			
Largeur Ancho	Profondeur Profundidad	Hauteur Altura	Code Código	Verre brillant Cristal brillante	Verre mat Cristal mate	XGlass brillant ou mat** XGlass brillante o mate**	Wildwood*
220,8	40,6	56,9	140701	3.885	3.940	4.184	4.808
239,2	40,6	56,9	140702	3.962	4.017	4.261	4.885
276	40,6	56,9	140703	4.097	4.155	4.397	5.022
312,8	40,6	56,9	140704	4.702	4.773	5.077	5.837

\*avec structure en Chêne Gentle//con estructura de Roble Gentle

1408 ●

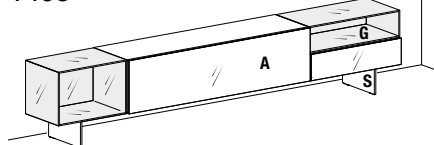

Version droite, disponible dans la version gauche aussi.  
Versión derecha, disponible también en la versión izquierda.

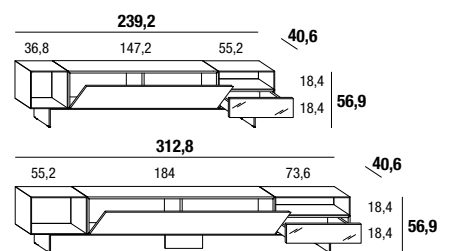
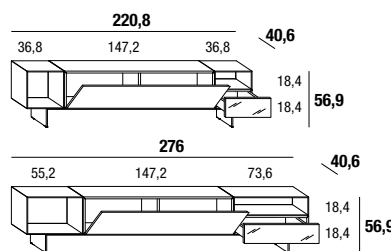

**Indiquer :**

A- coloris de la façade ;  
G- finition de la structure en verre : extra-clair, fumé grigio ou fumé bronzé ;  
S- finition des supports : verre : extra-clair ou fumé grigio, métal : Peltro steel ou Titano steel  
Option : passe-câbles, répéteur IR, 2 panneaux double face, éclairage LED à l'arrière, éclairage LED sous meuble.

**Indicar:**

A- color de frontal;  
G- acabado de estructura de cristal: extraclaro, fumé grigio o fumé bronzó;  
S- acabado de soportes: cristal: extraclaro o fumé grigio, metal: Peltro steel o Titano steel

**Extras:** pasacables, repetidor de IR, 2 paneles doble cara, iluminación LED en parte trasera, iluminación LED bajo el armario.

				Façade A//Frontal A			
Largeur Ancho	Profondeur Profundidad	Hauteur Altura	Code Código	Verre brillant Cristal brillante	Verre mat Cristal mate	XGlass brillant ou mat** XGlass brillante o mate**	Wildwood*
220,8	40,6	56,9	140801	4.464	4.528	4.800	5.570
239,2	40,6	56,9	140802	4.569	4.638	4.927	5.775
276	40,6	56,9	140803	4.769	4.843	5.146	6.094
312,8	40,6	56,9	140804	5.373	5.464	5.827	6.909

\*avec structure en Chêne Gentle//con estructura de Roble Gentle



2149 ●

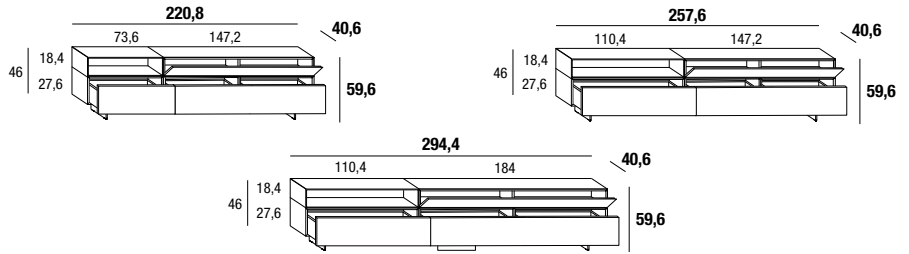
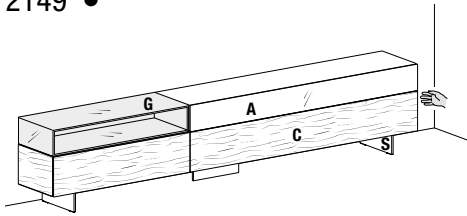

**Indiquer :**

A- coloris de la façade ;  
 C- couleur façade Wildwood ;  
 G- finition structure en verre : extraclair, fumé grigio ou fumé bronzó ;  
 S- finition supports en verre : extraclair ou fumé grigio, métal : Peltro steel ou Titanio steel.  
 Option : passe-câbles, répéteur IR, 3 panneaux double face, éclairage LED à l'arrière, éclairage LED sous meuble.

**Indicar:**

A- color de frontal;  
 C- color de la frontal Wildwood,  
 G- acabado estructura en cristal: extraclaro, fumè grigio o fumè bronzó,  
 S- acabado soportes en cristal: extraclaro o fumè grigio, metal: Peltro steel o Titanio steel.  
 Extras: pasacables, repetidor de IR, 3 paneles doble cara, iluminación LED en parte trasera, iluminación LED bajo el armario.

Façade A/ Frontal A								
Largeur Ancho	Profondeur Profundidad	Hauteur Altura	Code Código	Laqué Lacado	Verre brillant Cristal brillante	Verre mat Cristal mate	XGlass** brillant ou mat brillante o mate	
220,8	40,6	59,6	214901	6.078	6.198	6.226	6.347	
257,6	40,6	59,6	214902	6.590	6.710	6.738	6.860	
294,4	40,6	59,6	214903	7.537	7.676	7.713	7.865	

🔓 Ouverture latérale/ Apertura lateral

2150 ●

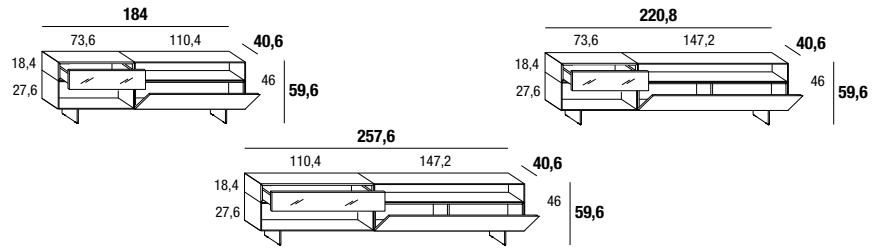
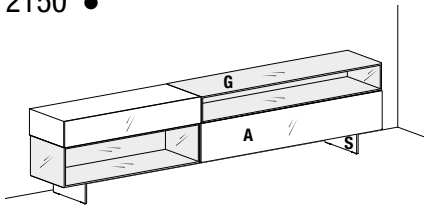

**Indiquer :**

A- coloris de la façade ;  
 G- finition structure en verre : extraclair, fumé grigio ou fumé bronzó ;  
 S- finition supports en verre : extraclair ou fumé grigio, métal : Peltro steel ou Titanio steel.  
 Option : passe-câbles, répéteur IR, 2 panneaux double face, éclairage LED à l'arrière, éclairage LED sous meuble.

**Indicar:**

A- color de frontal;  
 G- acabado estructura en cristal: extraclaro, fumè grigio o fumè bronzó,  
 S- acabado soportes en cristal: extraclaro o fumè grigio, metal: Peltro steel o Titanio steel.  
 Extras: pasacables, repetidor de IR, 2 paneles doble cara, iluminación LED en parte trasera, iluminación LED bajo el armario.

Façade A/ Frontal A									
Largeur Ancho	Profondeur Profundidad	Hauteur Altura	Code Código	Laqué Lacado	Verre brillant Cristal brillante	Verre mat Cristal mate	XGlass** brillant ou mat brillante o mate	Wildwood*	
184	40,6	59,6	215001	4.135	4.349	4.422	4.647	5.409	
220,8	40,6	59,6	215002	4.568	4.817	4.928	5.209	6.037	
257,6	40,6	59,6	215003	4.902	5.168	5.284	5.597	6.529	

2151 ●

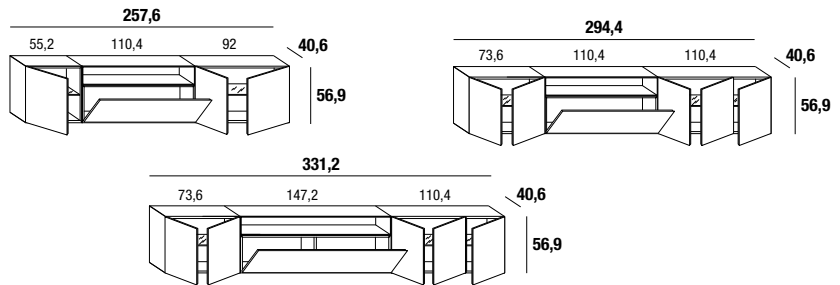
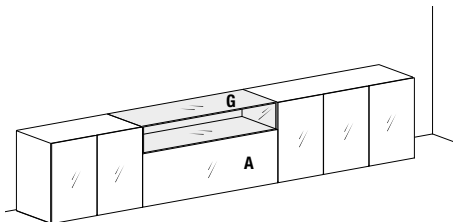

**Indiquer :**

A- coloris de la façade ;  
 G- finition structure en verre : extraclair, fumé grigio ou fumé bronzó.  
 Option : passe-câbles, répéteur IR, 3 panneaux double face, éclairage LED à l'arrière.

**Indicar:**

A- color de frontal;  
 G- acabado estructura en cristal: extraclaro, fumè grigio o fumè bronzó.  
 Extras: pasacables, repetidor de IR, 3 paneles doble cara, iluminación LED en parte trasera.

Façade A/ Frontal A									
Largeur Ancho	Profondeur Profundidad	Hauteur Altura	Code Código	Laqué Lacado	Verre brillant Cristal brillante	Verre mat Cristal mate	XGlass** brillant ou mat brillante o mate	Wildwood*	
257,6	40,6	56,9	215101	3.735	4.243	4.358	4.897	-	
294,4	40,6	56,9	215102	4.145	4.783	4.926	5.551	6.865	
331,2	40,6	56,9	215103	4.566	5.244	5.401	6.086	7.559	

\*structure en chêne Rovere Gentle  
 \*estructura en Roble Gentle

\*\*couleur structure laquée assortie de série selon le tableau à page 9. Alternativement, il est possible d'indiquer une couleur laquée différente.  
 \*\*color de la estructura lacada es el que se muestra por defecto en la tabla de la página 9. Alternativamente puede indicar un color lacado diferente.

## 36e8 GLASS TV UNITS

2659 ●

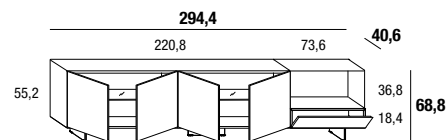
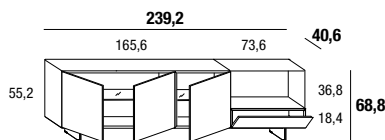
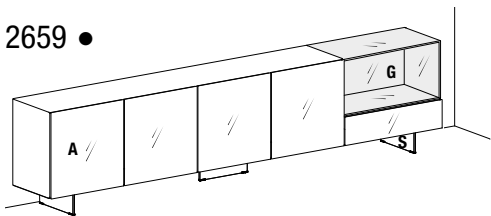

**Indiquer :**

A- coloris de la façade ;  
G- finition de la structure en verre : extra-clair, fumé grigio ou fumé bronzo ;  
S- finition des supports : verre : extraclair ou fumé gris ; métal : Peltro steel ou Titanio steel.

Option : passe-câbles, répéteur IR, 2 panneaux double face, éclairage LED à l'arrière, éclairage LED sous meuble.

**Indicar:**

A- color de frontal;  
G- acabado de estructura de cristal: extraclaro, fumé grigio o fumé bronzo;  
S- acabado soportes: cristal: extraclaro o fumé grigio, metal: Peltro steel o Titanio steel.  
Extras: pasacables, repetidor de IR, 2 paneles doble cara, iluminación LED en parte trasera, iluminación LED bajo el armario.

Façade A//Frontal A

	Largeur Ancho	Profondeur Profundidad	Hauteur Altura	Code Código	Laqué Lacado	Verre brillant Cristal brillante	Verre mat Cristal mate	XGlass** brillant ou mat brillante o mate	Wildwood*
	239,2	40,6	68,8	265901	3.851	4.351	4.443	4.871	-
	294,4	40,6	68,8	265902	4.301	4.864	5.006	5.622	-

2660 ●

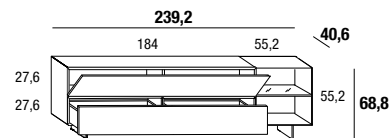
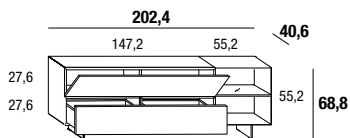
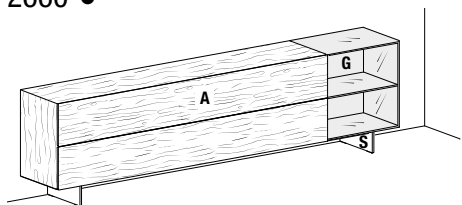

**Indiquer :**

A- coloris de la façade ;  
G- finition de la structure en verre : extra-clair, fumé grigio ou fumé bronzo ;  
S- finition des supports : verre : extra-clair ou fumé grigio, métal : Peltro steel ou Titanio steel

Option : passe-câbles, répéteur IR, 1 panneau double face, éclairage LED à l'arrière, éclairage LED sous meuble.

**Indicar:**

A- color de frontal;  
G- acabado de estructura de cristal: extraclaro, fumé grigio o fumé bronzo;  
S- acabado de soportes: cristal: extraclaro o fumé grigio, metal: Peltro steel o Titanio steel

Extras: pasacables, repetidor de IR, 1 panel doble cara, iluminación LED en parte trasera, iluminación LED bajo el armario.

Façade A//Frontal A

	Largeur Ancho	Profondeur Profundidad	Hauteur Altura	Code Código	Laqué Lacado	Verre brillant Cristal brillante	Verre mat Cristal mate	XGlass** brillant ou mat brillante o mate	Wildwood*
	202,4	40,6	68,8	266001	4.179	4.526	4.633	5.096	6.284
	239,2	40,6	68,8	266002	4.560	5.066	5.201	5.780	7.225

2661 ●

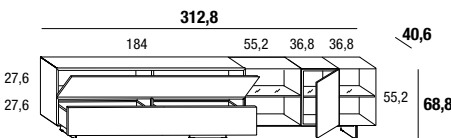
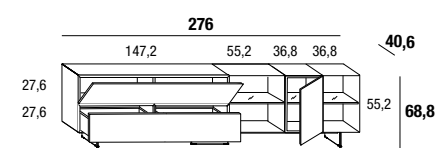
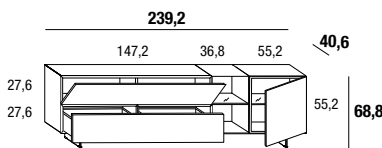
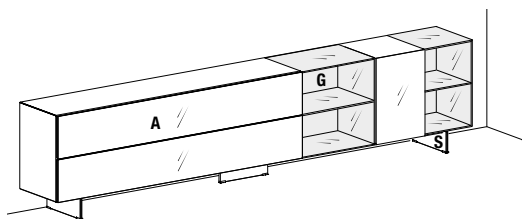

**Indiquer :**

A- coloris de la façade ;  
G- finition de la structure en verre : extra-clair, fumé grigio ou fumé bronzo ;  
S- finition des supports : verre : extra-clair ou fumé grigio, métal : Peltro steel ou Titanio steel

Option : passe-câbles, répéteur IR, 2 panneaux double face, éclairage LED à l'arrière, éclairage LED sous meuble.

**Indicar:**

A- color de frontal;  
G- acabado de estructura de cristal: extraclaro, fumé grigio o fumé bronzo;  
S- acabado de soportes: cristal: extraclaro o fumé grigio, metal: Peltro steel o Titanio steel

Extras: pasacables, repetidor de IR, 2 paneles doble cara, iluminación LED en parte trasera, iluminación LED bajo el armario.

Façade A//Frontal A

	Largeur Ancho	Profondeur Profundidad	Hauteur Altura	Code Código	Laqué Lacado	Verre brillant Cristal brillante	Verre mat Cristal mate	XGlass** brillant ou mat brillante o mate	Wildwood*
	239,2	40,6	68,8	266101	4.781	5.251	5.389	5.989	-
	276	40,6	68,8	266102	6.339	6.838	6.962	7.516	8.986
	312,8	40,6	68,8	266103	6.672	7.329	7.482	8.150	9.877



# AIR TV UNITS

0509

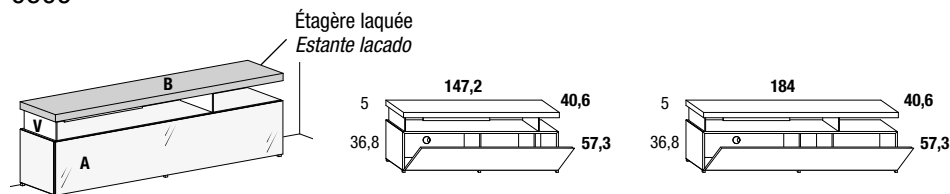

**Indiquer :**

A- coloris de la façade ;  
 B- couleur du laqué.  
 V- finition verre : extraclair ou fumé grigio.  
 Option : passe-câbles, panneau double face, éclairage LED à l'arrière.

**Indicar:**

A- color de frontal;  
 B- color lacado.  
 V- acabado del cristal : extraclaro o fumè grigio.  
 Extras: pasacables, panel doble cara, iluminación LED en parte trasera.

				Façade A//Frontal A				
Largeur Ancho	Profondeur Profundidad	Hauteur Altura	Code Código	Laqué Lacado	Verre brillant Cristal brillante	Verre mat Cristal mate	XGlass** brillant ou mat brillante o mate	Wildwood*
147,2	40,6	57,3	0050901	1.828	2.008	2.066	2.310	2.941
184	40,6	57,3	0050902	2.141	2.352	2.422	2.728	3.495

0509B

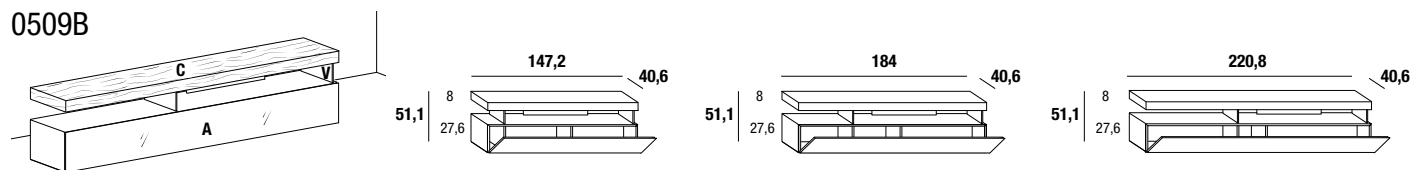

**Indiquer :**

A- coloris de la façade ;  
 C- couleur du Wildwood\* ;  
 V- finition verre : extraclair ou fumé grigio.  
 Option : passe-câbles, répéteur IR, panneau double face, éclairage LED à l'arrière.

**Indicar:**

A- color de frontal;  
 C- color Wildwood;  
 V- acabado del cristal : extraclaro o fumè grigio.  
 Extras: pasacables, repetidor de IR, panel doble cara, iluminación LED en parte trasera.

				Façade A//Frontal A				
Largeur Ancho	Profondeur Profundidad	Hauteur Altura	Code Código	Laqué Lacado	Verre brillant Cristal brillante	Verre mat Cristal mate	XGlass** brillant ou mat brillante o mate	Wildwood*
147,2	40,6	51,5	0050911	2.763	2.935	2.989	3.223	
184	40,6	51,5	0050912	2.996	3.196	3.262	3.554	
220,8	40,6	51,5	0050913	3.111	3.351	3.431	3.780	

0509C

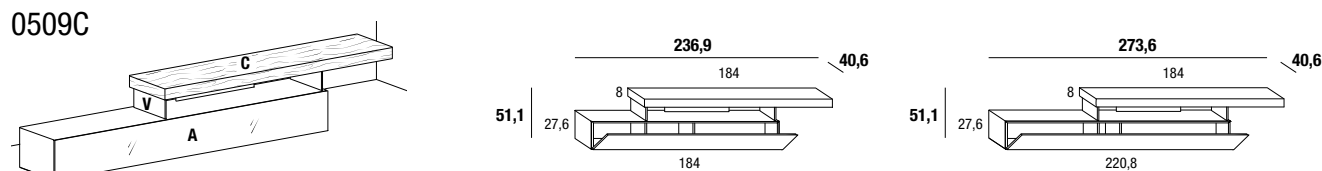

**Indiquer :**

A- coloris de la façade ;  
 C- couleur du Wildwood\* ;  
 V- finition verre : extraclair ou fumé grigio.  
 Option : passe-câbles, répéteur IR, panneau double face.

**Indicar:**

A- color de frontal;  
 C- color Wildwood;  
 V- acabado del cristal : extraclaro o fumè grigio.  
 Extras: pasacables, repetidor de IR, panel doble cara.

				Façade A//Frontal A				
Largeur Ancho	Profondeur Profundidad	Hauteur Altura	Code Código	Laqué Lacado	Verre brillant Cristal brillante	Verre mat Cristal mate	XGlass** brillant ou mat brillante o mate	Wildwood*
236,9	40,6	51,5	0050921	3.230	3.430	3.496	3.788	
273,6	40,6	51,5	0050922	3.345	3.584	3.665	4.014	

0526

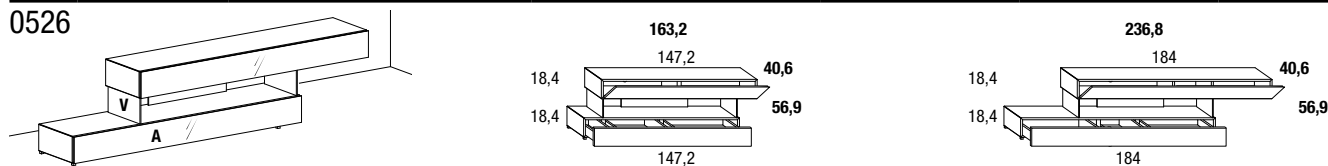

**Indiquer :**

A- coloris de la façade ;  
 V- finition verre : extraclair ou fumé grigio.  
 Option : passe-câbles, répéteur IR, plateau supérieur en verre, 2 panneaux double face.

**Indicar:**

A- color de frontal;  
 V- acabado del cristal : extraclaro o fumè grigio.  
 Extras: pasacables, repetidor de IR, cubierta en cristal, 2 paneles doble cara.

				Façade A//Frontal A				
Largeur Ancho	Profondeur Profundidad	Hauteur Altura	Code Código	Laqué Lacado	Verre brillant Cristal brillante	Verre mat Cristal mate	XGlass** brillant ou mat brillante o mate	Wildwood*
163,2	40,6	56,9	0052603	2.754	2.997	3.054	3.300	4.357
236,8	40,6	56,9	0052604	3.028	3.592	3.666	3.972	5.246

\*structure en chêne Rovere Gentle  
 \*estructura en Roble Gentle

\*\*couleur structure laquée assortie de série selon le tableau à page 9. Alternativement, il est possible d'indiquer une couleur laquée différente.  
 \*\*color de la estructura lacada es el que se muestra por defecto en la tabla de la página 9. Alternativamente puede indicar un color lacado diferente.

# AIR TV UNITS

## 0526B •

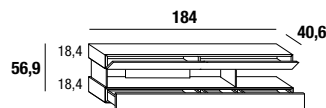
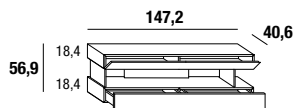
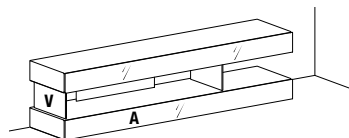

### Indiquer :

A- coloris de la façade ;

V- finition verre : extraclair ou fumé grigio.

Option : passe-câbles, répéteur IR, plateau supérieur en verre, 2 panneaux double face, éclairage LED à l'arrière.

### Indicar:

A- color de frontal;

V- acabado del cristal : extraclaro o fumè grigio.

Extras: pasacables, repetidor de IR, cubierta en cristal, 2 paneles doble cara, iluminación LED en parte trasera.

				Façade A//Frontal A				
Largeur Ancho	Profondeur Profundidad	Hauteur Altura	Code Código	Laqué Lacado	Verre brillant Cristal brillante	Verre mat Cristal mate	XGlass** brillant ou mat brillante o mate	Wildwood*
147,2	40,6	56,9	0052611	2.754	2.997	3.052	3.299	4.356
184	40,6	56,9	0052612	3.026	3.592	3.665	3.971	5.246

## 2152

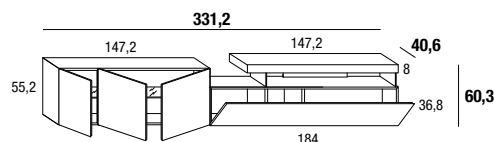
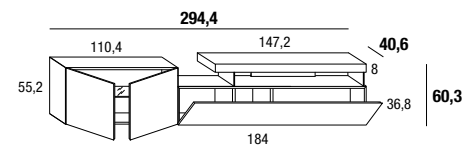
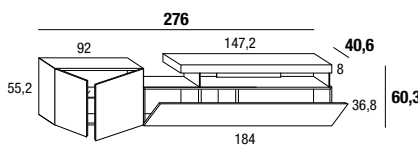
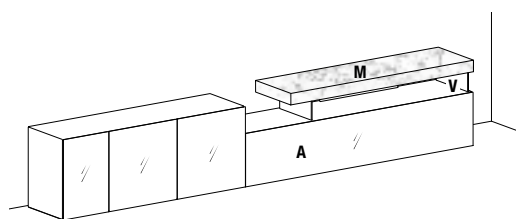

### Indiquer :

A- coloris de la façade ;

M- couleur XGlass ;

V- finition verre : extraclair, fumé grigio ou fumé bronz.

Option : passe-câbles, répéteur IR, 2 panneaux double face, éclairage LED à l'arrière.

### Indicar:

A- color de frontal;

M- color XGlass;

V- acabado del cristal : extraclaro, fumè grigio o fumè bronz.

Extras: pasacables, repetidor de IR, 2 paneles doble cara, iluminación LED en parte trasera.

				Façade A//Frontal A			
Largeur Ancho	Profondeur Profundidad	Hauteur Altura	Code Código	Laqué Lacado	Verre brillant Cristal brillante	Verre mat Cristal mate	Wildwood*
276	40,6	60,3	215201	3.734	4.189	4.302	-
294,4	40,6	60,3	215202	3.816	4.327	4.448	-
331,2	40,6	60,3	215203	3.897	4.512	4.691	-

## 2607

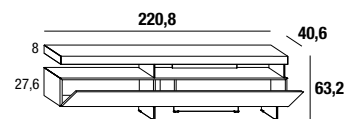
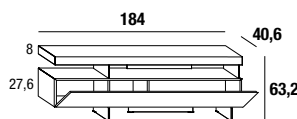
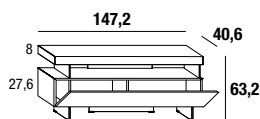
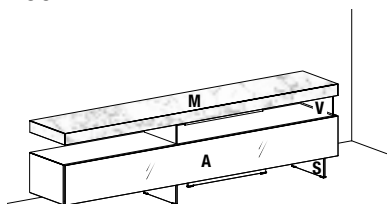

### Indiquer :

A- coloris de la façade ;

M- couleur XGlass ;

V- finition verre : extraclair, fumé grigio ou fumé bronz.

S- finition supports : verre extraclair ou fumé grigio.

Option : passe-câbles, répéteur IR, panneau double face, éclairage LED à l'arrière, éclairage LED sous meuble.

### Indicar:

A- color de frontal;

M- color XGlass;

V- acabado del cristal : extraclaro, fumè grigio o fumè bronz.

S- acabado de los soportes: cristal extraclaro o fumè grigio.

Extras: pasacables, repetidor de IR, panel doble cara, iluminación LED en parte trasera, iluminación LED bajo el armario.

				Façade A//Frontal A			
Largeur Ancho	Profondeur Profundidad	Hauteur Altura	Code Código	Laqué Lacado	Verre brillant Cristal brillante	Verre mat Cristal mate	Wildwood*
147,2	40,6	63,2	260701	3.911	4.083	4.137	4.995
184	40,6	63,2	260702	4.198	4.398	4.465	5.402
220,8	40,6	63,2	260703	4.530	4.770	4.850	5.950

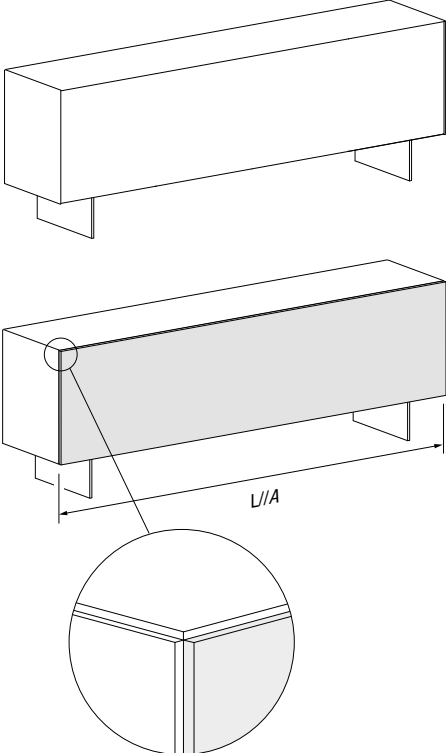
Description//Descripción	Hauteur Altura	Largeur Ancho	Code Código	Laqué Lacado	Verre brillant Cristal brillante	Verre mat Cristal mate	XGlass brillant ou mat brillante o mate	Chêne Gentle Roble Gentle
<p><b>Panneau double face</b> Épaisseur 0,4 cm, collé à la structure <b>Panel doble cara</b> Espesor 0,4 cm, pegado a la estructura</p>  <p>Les panneaux double face respectent la répartition des éléments, ainsi que des matériaux et couleurs des structures. Los paneles doble cara siguen la división de los almacenadores y los materiales y colores de las estructuras.</p>	13,8	73,6	ATY084	81	141	158	214	112
		92	ATY085	90	150	179	249	132
		110,4	ATY086	90	171	198	280	153
		147,2	ATY087	121	209	238	348	201
		184	ATY088	129	249	296	431	243
		36,8	ATY010	78	123	142	173	94
	18,4	55,2	ATY011	90	142	156	200	109
		73,6	ATY012	90	156	175	237	124
		92	ATY013	99	166	198	276	146
		110,4	ATY014	99	189	219	311	168
		147,2	ATY015	133	232	264	387	223
		184	ATY016	142	276	329	478	269
	27,6	73,6	ATY091	112	177	203	295	163
		92	ATY092	121	199	237	351	194
		110,4	ATY093	128	227	269	407	225
		147,2	ATY094	162	280	336	518	302
		184	ATY095	181	336	411	637	368
		220,8	ATY098	199	370	453	702	406
	36,8	36,8	ATY020	90	142	175	237	121
		55,2	ATY021	99	166	210	302	159
		73,6	ATY022	133	198	232	353	200
		92	ATY023	142	232	276	427	242
		110,4	ATY024	156	264	318	502	281
		147,2	ATY025	189	329	406	649	381
	55,2	184	ATY026	219	396	493	797	468
		220,8	ATY027	242	470	579	944	554
		36,8	ATY030	103	171	216	309	159
		55,2	ATY031	122	215	266	403	220
		73,6	ATY032	141	252	311	494	279
		110,4	ATY034	171	301	372	644	397
		147,2	ATY035	187	325	403	766	541
		165,6	ATY038	192	335	416	822	600
		184	ATY036	199	349	432	888	667
		220,8	ATY037	214	373	463	1.007	791

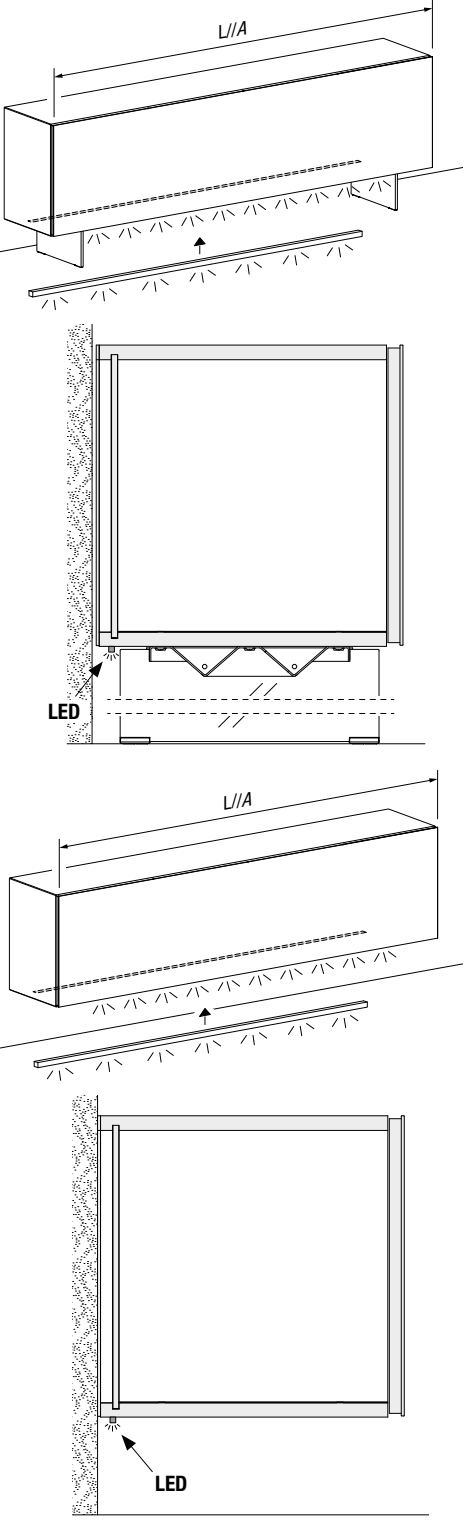
Description//Descripción	Largeur Ancho	Watt	Code Código	LED																																																
<p><b>Éclairage LED sous meuble</b> 3000° K, à clipser. Allumage par interrupteur mural (non inclus). Alimentation non incluse.</p> <p><b>Iluminación LED bajo el armario</b> 3000° K, anclaje con clip. Encendido con interruptor de pared (no incluido). Alimentador no incluido.</p> 	<table border="1"> <tr><td>36,8</td><td>4,2</td></tr> <tr><td>73,6</td><td>8,8</td></tr> <tr><td>110,4</td><td>13,2</td></tr> <tr><td>147,2</td><td>17,7</td></tr> <tr><td>184</td><td>22,1</td></tr> <tr><td>202,4</td><td>24,3</td></tr> <tr><td>220,8</td><td>26,5</td></tr> <tr><td>239,2</td><td>28,7</td></tr> <tr><td>257,6</td><td>30,9</td></tr> <tr><td>276</td><td>32</td></tr> <tr><td>294,4</td><td>35,3</td></tr> <tr><td>312,8</td><td>36</td></tr> </table>	36,8	4,2	73,6	8,8	110,4	13,2	147,2	17,7	184	22,1	202,4	24,3	220,8	26,5	239,2	28,7	257,6	30,9	276	32	294,4	35,3	312,8	36		<table border="1"> <tr><td>D20079</td></tr> <tr><td>D20078</td></tr> <tr><td>D20061</td></tr> <tr><td>D20063</td></tr> <tr><td>D20065</td></tr> <tr><td>D20066</td></tr> <tr><td>D20067</td></tr> <tr><td>D20068</td></tr> <tr><td>D20069</td></tr> <tr><td>D20080</td></tr> <tr><td>D20070</td></tr> <tr><td>D20081</td></tr> </table>	D20079	D20078	D20061	D20063	D20065	D20066	D20067	D20068	D20069	D20080	D20070	D20081	<table border="1"> <tr><td>131</td></tr> <tr><td>235</td></tr> <tr><td>351</td></tr> <tr><td>469</td></tr> <tr><td>587</td></tr> <tr><td>645</td></tr> <tr><td>704</td></tr> <tr><td>763</td></tr> <tr><td>820</td></tr> <tr><td>881</td></tr> <tr><td>938</td></tr> <tr><td>999</td></tr> </table>	131	235	351	469	587	645	704	763	820	881	938	999
36,8	4,2																																																			
73,6	8,8																																																			
110,4	13,2																																																			
147,2	17,7																																																			
184	22,1																																																			
202,4	24,3																																																			
220,8	26,5																																																			
239,2	28,7																																																			
257,6	30,9																																																			
276	32																																																			
294,4	35,3																																																			
312,8	36																																																			
D20079																																																				
D20078																																																				
D20061																																																				
D20063																																																				
D20065																																																				
D20066																																																				
D20067																																																				
D20068																																																				
D20069																																																				
D20080																																																				
D20070																																																				
D20081																																																				
131																																																				
235																																																				
351																																																				
469																																																				
587																																																				
645																																																				
704																																																				
763																																																				
820																																																				
881																																																				
938																																																				
999																																																				
<p><b>Alimentation 24V, 4 sorties</b> Prévoir au moins une source de lumineuse. Les passages de câbles ne sont pas prévus.</p> <p><b>Alimentador 24V, 4 salidas</b> Contemplar al menos un punto de luz. No hay pasos de cables preparados.</p>	<table border="1"> <tr><th colspan="2">Watt</th></tr> <tr><td>15</td><td></td></tr> <tr><td>30</td><td></td></tr> <tr><td>100</td><td></td></tr> <tr><td colspan="2">80 W a 110V pour marché USA 80 W a 110V para mercado USA</td></tr> </table>	Watt		15		30		100		80 W a 110V pour marché USA 80 W a 110V para mercado USA		<table border="1"> <tr><th>Code Código</th></tr> <tr><td>CU1715</td></tr> <tr><td>CU1703</td></tr> <tr><td>CU1710</td></tr> <tr><td>CU1711</td></tr> </table>	Code Código	CU1715	CU1703	CU1710	CU1711	<table border="1"> <tr><th>Alimentation Alimentador</th></tr> <tr><td>62</td></tr> <tr><td>111</td></tr> <tr><td>214</td></tr> <tr><td>214</td></tr> </table>	Alimentation Alimentador	62	111	214	214																													
Watt																																																				
15																																																				
30																																																				
100																																																				
80 W a 110V pour marché USA 80 W a 110V para mercado USA																																																				
Code Código																																																				
CU1715																																																				
CU1703																																																				
CU1710																																																				
CU1711																																																				
Alimentation Alimentador																																																				
62																																																				
111																																																				
214																																																				
214																																																				

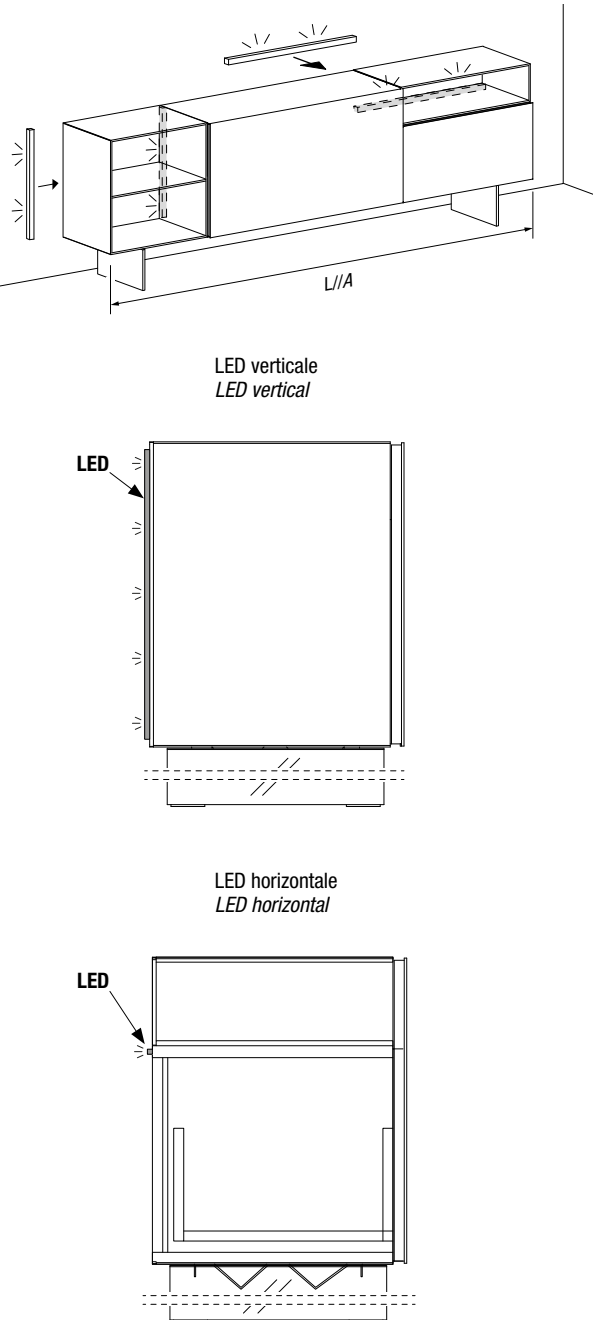
Description//Descripción	Largeur Ancho	Watt	Code Código	LED
<p><b>Éclairage LED à l'arrière.</b> 3000° K, à clipser. Allumage par interrupteur mural (non inclus). Alimentation non incluse.</p> <p><b>Iluminación LED en parte trasera</b> 3000° K, anclaje con clip. Encendido con interruptor de pared (no incluido). Alimentador no incluido.</p> 				
<p><b>Alimentation 24V, 4 sorties</b> Prévoir au moins une source de lumineuse. Les passages de câbles ne sont pas prévus.</p> <p><b>Alimentador 24V, 4 salidas</b> Contemplar al menos un punto de luz. No hay pasos de cables preparados.</p>		<p>Watt</p>	<p>Code Código</p>	<p>Alimentation Alimentador</p>
		<p>15</p>	<p>CU1715</p>	<p>62</p>
		<p>30</p>	<p>CU1703</p>	<p>111</p>
		<p>100</p>	<p>CU1710</p>	<p>214</p>
		<p>80 W a 110V pour marché USA 80 W a 110V para mercado USA</p>	<p>CU1711</p>	<p>214</p>
<p><b>Télécommande du variateur</b> <b>Mando a distancia del regulador de intensidad de luz</b></p>		<p>24V max 144W</p>	<p>CU1801</p>	<p>102</p>

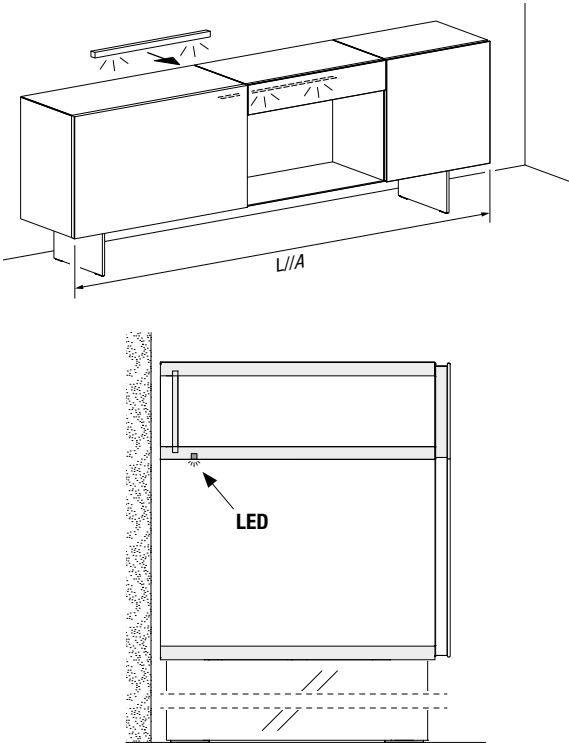
Description//Descripción	Largeur Ancho	Watt	Code Código	LED
<p><b>Éclairage LED pour compartiment ouvert</b> 3000° K, encastrable, allumage par capteur (inclus). Alimentation non fournie. <b>Iluminación LED para espacio contenedor abierto</b> 3000° K, integrado, encendido con sensor (incluido). Alimentador no incluido.</p> 				
<p><b>Alimentation 24V, 4 sorties</b> Prévoir au moins une source de lumineuse. Les passages de câbles ne sont pas prévus. <b>Alimentador 24V, 4 salidas</b> Contemplar al menos un punto de luz. No hay pasos de cables preparados.</p>				
		Watt	Code Código	Alimentation Alimentador
		30		<b>115</b>
		60 W a 110V pour marché USA 60 W a 110V para mercado USA	D20008	<b>258</b>

**PASSE-CÂBLES RECTANGULAIRE//PASACABLES RECTANGULAR**

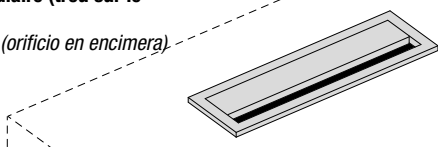
Description//Descripción	Largeur Ancho	Profondeur Profundidad	Code Código	Aluminium Aluminio
<p><b>Passe-câbles rectangulaire (trou sur le plan)</b>  <i>Pasacables rectangular (orificio en encimera)</i></p>  <p>Le passage de câbles pour caisson avec tiroirs ou grand tiroir n'est pas prévu.  <i>No está previsto el paso de cables para módulo con cajones o gaveta.</i></p>	18	5	TER031	95

Les passe-câbles ne peuvent pas être placés au dessus des cloisons intérieures.//Los pasacables no se pueden colocar por encima de los divisorios internos.

**Répétiteur IR//Repetidor IR**

Le récepteur et le répéteur IR (infrarouges) permettent le fonctionnement des appareils électroniques (lecteur DVD, décodeur, système hi-fi) sans besoin de maintenir la porte du élément ouverte.  
 El receptor y el repetidor IR (infrarrojos) consienten el funcionamiento de los aparatos electrónicos (lector dvd, descodificador, sistema hi fi) sin tener abierta la puerta del módulo.

**Répéteur IR avec support à poser sur plan**

**Repetidor IR con soporte apoyado sobre la encimera**

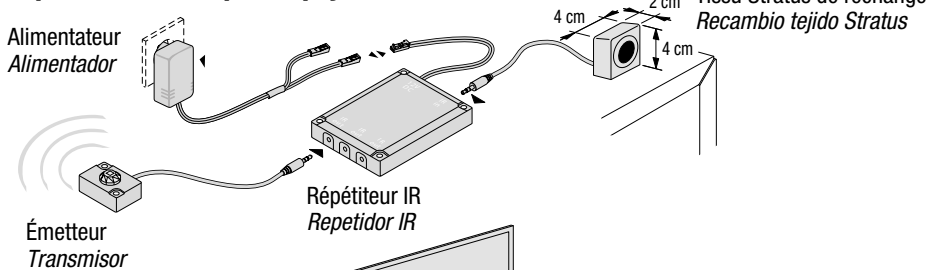

Le récepteur NE peut PAS être positionné derrière le téléviseur.  
 El receptor NO puede colocarse detrás de la televisión.

La télécommande (non fournie) doit se trouver au-dessus de la ligne du conteneur.  
 El mando a distancia (no incluido) debe estar sobre la línea del módulo.

L'émetteur doit être positionné devant l'appareil.  
 El transmisor debe colocarse delante del aparato.

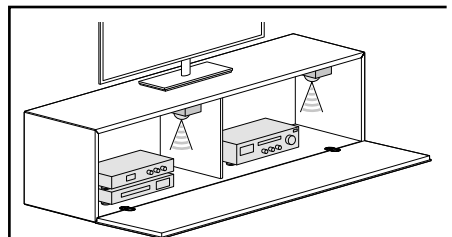

Il est également possible de le faire fonctionner sur deux niches avec un émetteur supplémentaire à acheter séparément.  
 Es posible hacerlo funcionar también en dos módulos con un transmisor adicional adquirido a parte.

Transmet tous les signaux avec une fréquence de 20 à 60 KHz  
 Transmite todas las señales con una frecuencia de 20 a 60 KHz

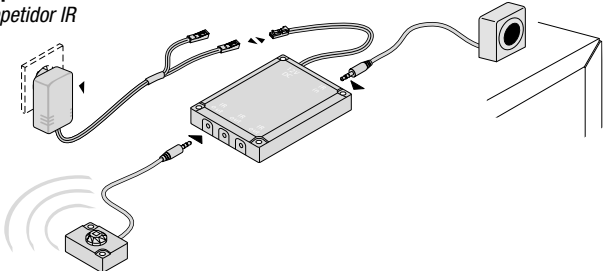
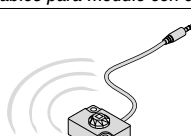
Description//Descripción	Code Código	Kit Juego
<p><b>Répéteur IR</b>  <i>Repetidor IR</i></p>  <p>Le passage de câbles pour caisson avec tiroirs ou grand tiroir n'est pas prévu.  <i>No está previsto el paso de cables para módulo con cajones o gaveta.</i></p>	TER0070	205
<p><b>Émetteur</b>  <i>Transmisor</i></p> 	Code Código	Kit Juego
	TER0071	34

ATTENTION: Indiquer la position du passe-câbles au moment de passer la commande.  
 ADVERTENCIA: Al realizar el pedido, especificar la posición del pasacable.

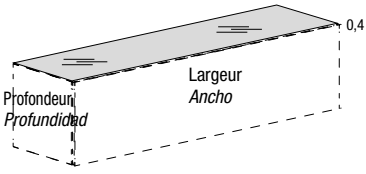
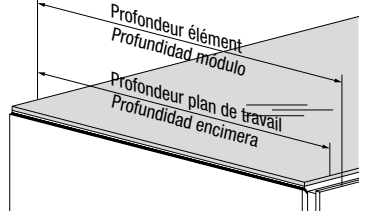
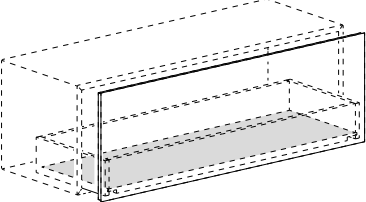
Description//Descripción	Profondeur élément Profundidad módulo	Profondeur plan de travail Profundidad encimera	Code Código	Verre brillant Cristal brillante	Verre mat Cristal mate	XGlass brillant ou mat brillante o mate
<p><b>Dessus en verre, ép. 0,4 cm</b>  <b>Prix au mètre linéaire</b>                      Largeur max 320 cm</p> <p><i>Encimera de cristal, esp. 0,4 cm</i>  <i>Precios por metro lineal</i>  <i>Ancho máx. 320 cm</i></p>  						
	40,6	38,4	TER704	<b>172</b>	<b>215</b>	<b>402</b>
Le plan de travail en verre a une largeur de 0,3 cm inférieure à celle du caisson La encimera de cristal tiene un ancho de 0,3 cm menor del contenedor	Majoration pour trou de passage des câbles Recargo para orificio pasacables		RID018	<b>155</b>		
<p><b>Fonds en verre pour intérieur du tiroir et/ou grand tiroir</b>                      Fondos de cristal para interior de cajón y/o gaveta</p> 	Profondeur Profundidad	Largeur Ancho	Code Código	Verre brillant Cristal brillante	Verre mat Cristal mate	XGlass brillant ou mat brillante o mate
	40,6	55,2	TER7202	<b>58</b>	<b>69</b>	<b>139</b>
		73,6	TER7203	<b>67</b>	<b>78</b>	<b>153</b>
		110,4 (+)	TER7204	<b>95</b>	<b>114</b>	<b>231</b>
		147,2 (+)	TER7205	<b>124</b>	<b>149</b>	<b>309</b>
		184 (+)	TER7206	<b>153</b>	<b>187</b>	<b>384</b>
* Pour caissons avec séparations internes prévues 2 ou 3 fonds en fonction de l'article. * Para módulos con divisores internos previstos 2 o 3 fondos según el artículo.						



# MATERIA TV UNITS

1048B

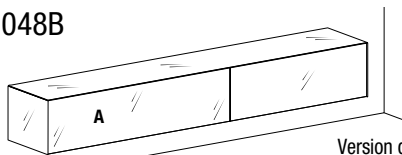

**Indiquer :**  
A- couleur façade et structure.  
Option : passe-câbles, répéteur IR, éclairage LED intérieur, éclairage LED sous meuble.

**Indicar:**  
A- color de la frontal y de la estructura.  
**Extras:** pasacables, repetidor de IR, iluminación LED interior, iluminación LED bajo el armario.

Version droite, disponible dans la version gauche aussi.  
Versión derecha, disponible también en la versión izquierda.

Description//Descripción	Largeur Ancho	Profondeur Profundidad	Hauteur Altura	Code Código	Verre brillant Cristal brillante	Verre mat Cristal mate	XGlass*
<p>148</p> <p>40,6</p> <p>H</p>	148	40,6	18,8	MTU301	1.239	1.320	1.602
			28	MTU302	1.465	1.583	1.953
			37,2	MTU303	1.530	1.657	2.044
<p>148</p> <p>40,6</p> <p>H</p> <p>73,6 73,6</p>	148	40,6	37,2	MTU306	1.896	2.028	2.361
			18,8	MTU310	1.390	1.487	1.835
			28	MTU311	1.727	1.868	2.320
<p>184,8</p> <p>40,6</p> <p>H</p>	184,8	40,6	18,8	MTU312	1.790	1.940	2.408
			28	MTU313	1.719	1.819	2.126
			37,2	MTU314	2.076	2.225	2.611
<p>184,8</p> <p>40,6</p> <p>H</p> <p>92 92</p>	184,8	40,6	18,8	MTU315	2.148	2.305	2.710
			28	MTU316	2.387	2.544	2.926
			37,2	MTU317	1.918	2.082	2.615
<p>221,6</p> <p>40,6</p> <p>H</p>	221,6	40,6	28	MTU318	1.981	2.154	2.704
			37,2	MTU319	1.876	1.993	2.359
			18,8	MTU320	2.442	2.615	3.075
<p>221,6</p> <p>40,6</p> <p>H</p> <p>110,4 110,4</p>	221,6	40,6	18,8	MTU321	2.513	2.695	3.173
			28	MTU322	2.157	2.291	2.721
			37,2	MTU323	2.702	2.899	3.440
<p>221,6</p> <p>40,6</p> <p>H</p> <p>110,4 110,4</p>	221,6	40,6	37,2	MTU324	2.774	2.979	3.538
			18,8	MTU344	2.228	2.370	2.837
			28	MTU345	2.693	2.900	3.492
<p>258,4</p> <p>40,6</p> <p>H</p> <p>147,2 110,4</p>	258,4	40,6	37,2	MTU346	2.763	2.979	3.588
			18,8	MTU325	2.309	2.459	2.954
			28	MTU326	2.964	3.183	3.807
<p>276,8</p> <p>40,6</p> <p>H</p> <p>184 92</p>	276,8	40,6	37,2	MTU327	3.034	3.262	3.903
			18,8	MTU328	2.851	3.018	3.551
			28	MTU329	3.367	3.614	4.282
<p>295,2</p> <p>40,6</p> <p>H</p> <p>184 110,4</p>	295,2	40,6	37,2	MTU330	3.444	3.699	4.383
			18,8	MTU331	3.067	3.251	3.838
			28	MTU332	3.659	3.931	4.664
<p>332</p> <p>40,6</p> <p>H</p> <p>184 73,6 73,6</p>	332	40,6	37,2	MTU333	3.736	4.016	4.765
			18,8	MTU338	3.850	4.145	4.958
			28	MTU339	3.927	4.231	5.061
<p>368</p> <p>40,6</p> <p>H</p> <p>184 92 92</p>	368	40,6	37,2	MTU341	4.390	4.712	5.589
			18,8	MTU342	4.467	4.797	5.692
			28	MTU343	2.588	2.770	3.223
<p>405,6</p> <p>40,6</p> <p>H</p> <p>220,8 92 92</p>	405,6	40,6	37,2	MTU343	2.588	2.770	3.223
			18,8	MTU343	2.588	2.770	3.223
			28	MTU343	2.588	2.770	3.223
<p>442,4</p> <p>40,6</p> <p>H</p> <p>220,8 110,4 110,4</p>	442,4	40,6	37,2	MTU343	2.588	2.770	3.223
			18,8	MTU343	2.588	2.770	3.223
			28	MTU343	2.588	2.770	3.223

\*XGlass disponible dans les finitions brillant ou mat.  
\*XGlass disponible en los acabados brillo o mate.

# MATERIA TV UNITS

1048D

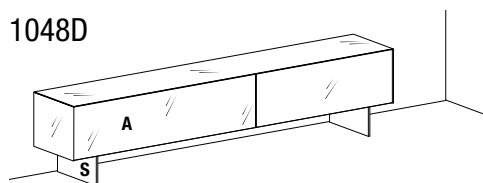

**Indiquer :**

A- couleur façade et structure ;  
 S- finition supports : verre : extraclair ou fumé grigio,  
 métal : Peltro steel ou Titanio steel.  
 Option : passe-câbles, répéteur IR, 1-2 panneaux  
 double face, éclairage LED intérieur, éclairage LED  
 sous meuble.  
 Ouverture push-pull.

**Indicar:**

A- color de la frontal y de la estructura,  
 S- acabado de los soportes: cristal: extraclaro o fumé  
 grigio, metal: Peltro steel o Titanio steel.  
 Extras: pasacables, repetidor de IR, 1-2 paneles doble  
 cara, iluminación LED interior, iluminación LED bajo el  
 armario.  
 Apertura push-pull.

Version droite, disponible dans la version gauche aussi.  
 Versión derecha, disponible también en la versión izquierda.

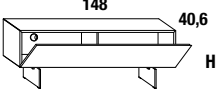
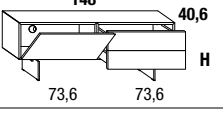
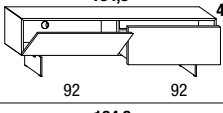
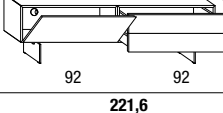
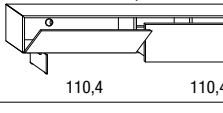
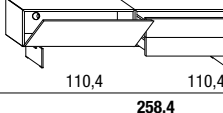
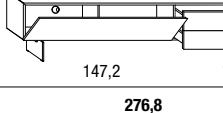
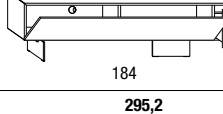
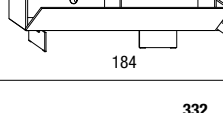
Description//Descripción	Largeur Ancho	Profondeur Profundidad	Hauteur Altura	Code Código	Verre brillant Cristal brillante	Verre mat Cristal mate	XGlass*		
	148	40,6	38,9	MTU204	1.798	1.879	2.163		
			48,1	MTU205	2.025	2.144	2.513		
			57,3	MTU206	2.091	2.217	2.604		
	148	40,6	57,3	MTU231	2.682	2.814	3.123		
			184,8	40,6	38,9	MTU210	1.992	2.088	2.436
					48,1	MTU211	2.328	2.469	2.921
57,3	MTU212	2.391			2.541	3.009			
	184,8	40,6	38,9	MTU213	2.320	2.421	2.727		
			48,1	MTU214	2.677	2.826	3.213		
			57,3	MTU215	2.749	2.906	3.311		
	184,8	40,6	57,3	MTU232	2.988	3.145	3.527		
			221,6	40,6	38,9	MTU216	2.206	2.327	2.772
					48,1	MTU217	2.550	2.715	3.248
57,3	MTU218	2.614			2.787	3.337			
	221,6	40,6	38,9	MTU219	2.509	2.626	2.992		
			48,1	MTU220	3.075	3.248	3.708		
			57,3	MTU221	3.147	3.329	3.806		
	221,6	40,6	57,3	MTU233	3.222	3.402	3.857		
			258,4	40,6	38,9	MTU222	2.824	2.957	3.388
					48,1	MTU223	3.369	3.565	4.106
57,3	MTU224	3.441			3.645	4.205			
	258,4	40,6	57,3	MTU234	3.515	3.720	4.256		
			276,8	40,6	38,9	MTU236	2.927	3.068	3.536
					48,1	MTU237	3.392	3.599	4.190
57,3	MTU238	3.462			3.677	4.286			
	295,2	40,6	38,9	MTU225	3.347	3.497	3.992		
			48,1	MTU226	4.003	4.222	4.845		
			57,3	MTU227	4.073	4.301	4.942		
	295,2	40,6	57,3	MTU235	4.146	4.374	4.992		
			332	40,6	38,9	MTU228	3.890	4.057	4.589
					48,1	MTU229	4.407	4.653	5.321
57,3	MTU230	4.483			4.737	5.422			

# MATERIA TV UNITS

1048C

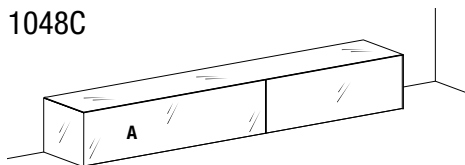

**Indiquer :**

A- couleur façade et structure.  
Option : passe-câbles, répéteur IR, 1-2 panneaux double face, éclairage LED intérieur.  
Ouverture push-pull.

**Indicar:**

A- color de la frontal y de la estructura.  
Extras: pasacables, repetidor de IR, 1-2 paneles doble cara, iluminación LED interior.  
Apertura push-pull.

Version droite, disponible dans la version gauche aussi.  
Versión derecha, disponible también en la versión izquierda.

Description//Descripción	Largeur Ancho	Profondeur Profundidad	Hauteur Altura	Code Código	Verre brillant Cristal brillante	Verre mat Cristal mate	XGlass*
	148	40,6	38,9	MTU102	1.530	1.657	2.044
	148	40,6	38,9	MTU103	1.896	2.028	2.361
	184,8	40,6	38,9	MTU104	1.790	1.940	2.408
	184,8	40,6	38,9	MTU105	2.148	2.305	2.710
	221,6	40,6	38,9	MTU106	1.981	2.154	2.704
	221,6	40,6	38,9	MTU107	2.513	2.695	3.173
	258,4	40,6	38,9	MTU108	2.774	2.979	3.538
	295,2	40,6	38,9	MTU109	3.034	3.262	3.903
	332	40,6	38,9	MTU110	3.444	3.699	4.383
	368,8	40,6	38,9	MTU111	3.736	4.016	4.765
	405,6	40,6	38,9	MTU112	3.927	4.231	5.061
	442,4	40,6	38,9	MTU113	4.467	4.797	5.692

\*XGlass disponible dans les finitions brillant ou mat.  
\*XGlass disponible en los acabados brillo o mate.

1476

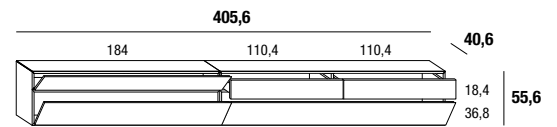
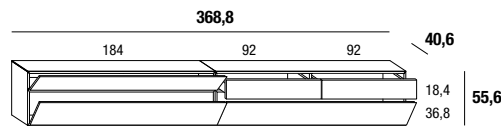
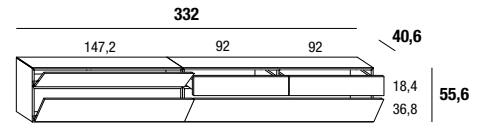
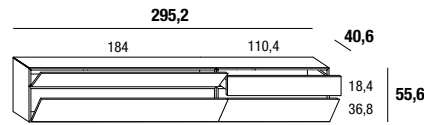
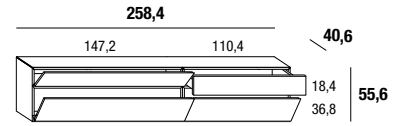
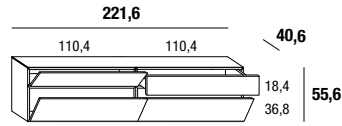
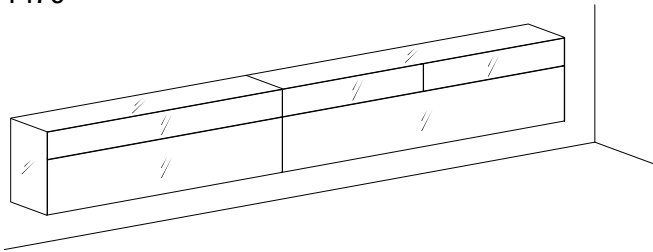

**Indiquer** un seul coloris pour structure et façades.

Option : passe-câbles, répéteur IR, éclairage LED intérieur, éclairage LED sous meuble.

**Indicar** un solo color para estructura y frontales.

Extras: pasacables, repetidor de IR, iluminación LED interior, iluminación LED bajo el armario.

	Largeur Ancho	Profondeur Profundidad	Hauteur Altura	Code Código	Verre brillant Cristal brillante	Verre mat Cristal mate	XGlass brillant ou mat XGlass brillante o mate
	221,6	40,6	55,6	147601	3.625	3.862	4.477
	258,4	40,6	55,6	147602	4.088	4.356	5.069
	295,2	40,6	55,6	147603	4.421	4.719	5.529
	332	40,6	55,6	147604	5.209	5.538	6.411
	368,8	40,6	55,6	147605	5.542	5.902	6.872
	405,6	40,6	55,6	147606	5.813	6.206	7.264

1479

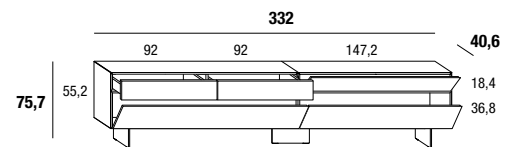
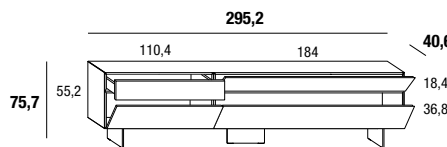
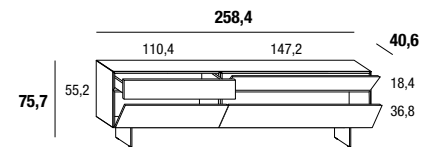
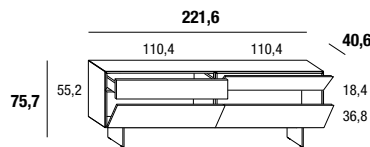
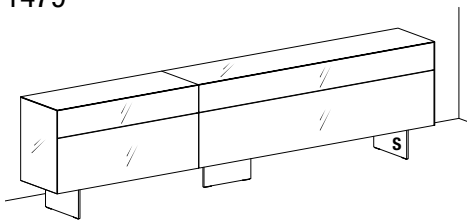

**Indiquer** un seul coloris pour structure et façades.

S- finition des supports : verre : extraclair, fumé grigio, métal : Peltro steel ou Titanio steel.

Option : passe-câbles, répéteur IR, éclairage LED intérieur, éclairage LED sous meuble.

**Indicar** un solo color para estructura y frontales.

S- acabado de los soportes: cristal: extraclaro, fumé gris, metal: Peltro steel o Titanio steel.

Extras: pasacables, repetidor de IR, iluminación LED interior, iluminación LED bajo el armario.

	Largeur Ancho	Profondeur Profundidad	Hauteur Altura	Code Código	Verre brillant Cristal brillante	Verre mat Cristal mate	XGlass brillant ou mat XGlass brillante o mate
	221,6	40,6	75,7	147901	4.301	4.537	5.153
	258,4	40,6	75,7	147902	4.825	5.093	5.807
	295,2	40,6	75,7	147903	5.222	5.519	6.330
	332	40,6	75,7	147904	6.430	6.760	7.632

2153

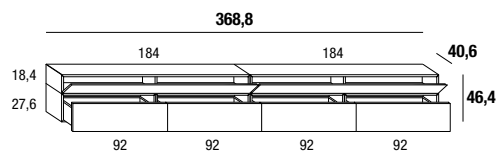
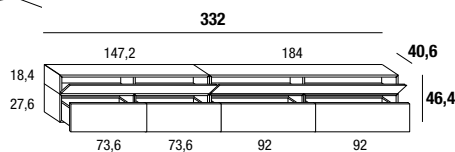
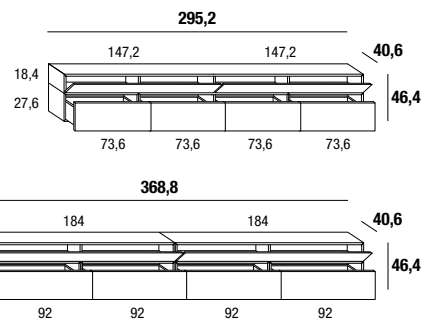
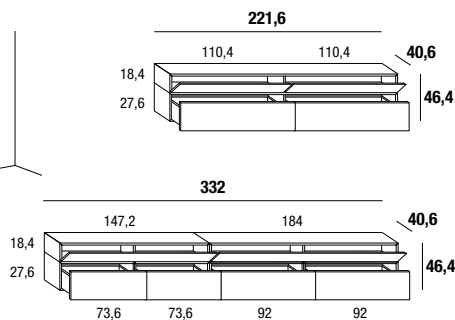
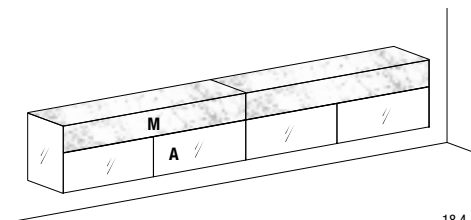

**Indiquer :**

A- coloris de la façade ;  
M- couleur façade et panneau supérieur XGlass.

Ouverture push-pull.

Option : passe-câbles, répéteur IR, éclairage LED intérieur, éclairage LED sous meuble.

**Indicar:**

A- color de frontal;  
M- color de la frontal y de la cubierta XGlass.

Apertura push-pull.

Extras: pasacables, repetidor de IR, iluminación LED interior, iluminación LED bajo el armario.

					Façade A/ Frontal A		
Largeur Ancho	Profondeur Profundidad	Hauteur Altura	Code Código	Verre brillant Cristal brillante	Verre mat Cristal mate	XGlass*	
221,6	40,6	46,4	215301	<b>4.395</b>	<b>4.539</b>	<b>4.681</b>	
295,2	40,6	46,4	215302	<b>5.768</b>	<b>5.947</b>	<b>6.079</b>	
332	40,6	46,4	215303	<b>5.698</b>	<b>5.974</b>	<b>6.559</b>	
368,8	40,6	46,4	215304	<b>6.085</b>	<b>6.389</b>	<b>7.037</b>	

\*XGlass disponible dans les finitions brillant ou mat.

\*XGlass disponible en los acabados brillo o mate.

# MATERIA TV UNITS - OPTION//OPCIONAL

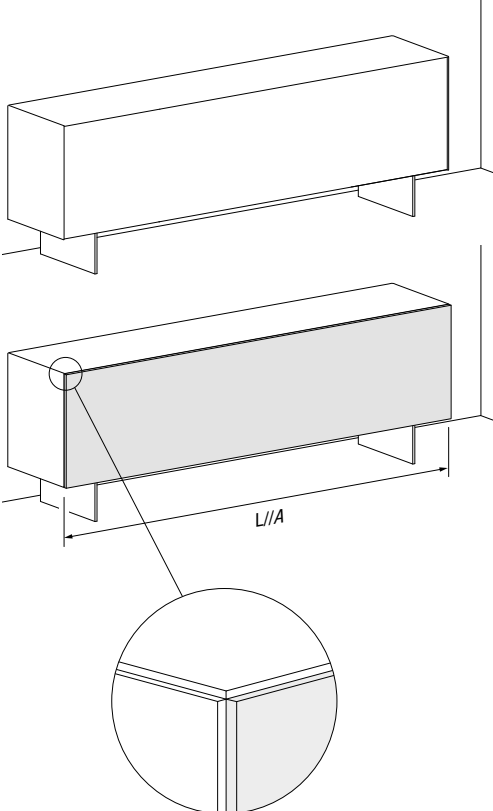
Description//Descripción	Hauteur Altura	Largeur Ancho	Code Código	Verre brillant Cristal brillante	Verre mat Cristal mate	XGlass brillant ou mat brillante o mate	
<b>Panneau double face</b> Épaisseur 0,4 cm, collé à la structure <b>Panel doble cara</b> Espesor 0,4 cm, pegado a la estructura 	18,8	148	F32026	175	200	287	
		184,8	F32037	211	242	351	
		221,6	F32043	243	281	413	
		258,4	F32049	278	323	476	
		276	F32062	295	344	509	
		295,2	F32053	312	363	540	
	28	332	F32063	359	418	622	
		148	F32064	237	275	407	
		184,8	F32065	287	333	500	
		221,6	F32066	335	392	592	
		258,4	F32067	385	451	686	
		276	F32068	409	480	732	
	37,2	295,2	F32069	434	510	779	
		332	F32070	500	587	895	
		148	F32027	300	349	526	
		184,8	F32038	363	425	648	
		221,6	F32044	426	502	772	
		258,4	F32050	492	579	895	
	55,6	276	F32071	523	617	956	
		295,2	F32054	555	655	1.016	
		332	F32072	639	754	1.168	
		221,6	F32046	608	724	1.130	
		258,4	F32073	700	834	1.300	
		295,2	F32074	805	958	1.495	
			332	F32075	926	1.102	1.719

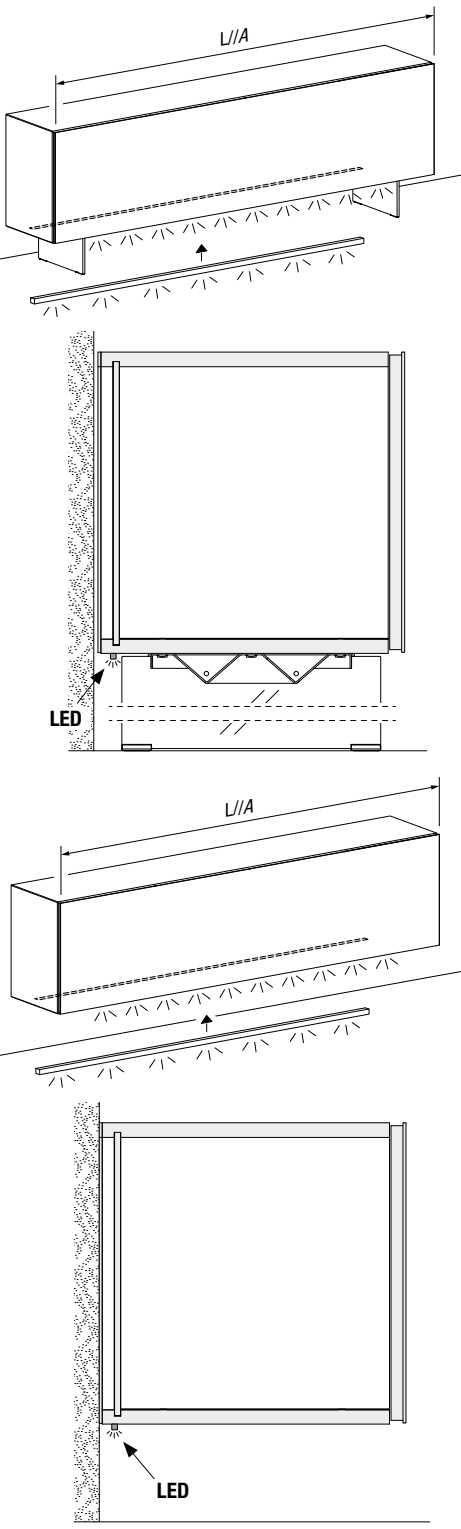
Description//Descripción	Largeur Ancho	Watt	Code Código	LED																																																
<p><b>Éclairage LED sous meuble</b> 3000° K, à clipser. Allumage par interrupteur mural (non inclus). Alimentation non incluse. <b>Iluminación LED bajo el armario</b> 3000° K, anclaje con clip. Encendido con interruptor de pared (no incluido). Alimentador no incluido.</p> 	<table border="1"> <tr><td>36,8</td><td>4,2</td><td>D20079</td><td>131</td></tr> <tr><td>73,6</td><td>8,8</td><td>D20078</td><td>235</td></tr> <tr><td>110,4</td><td>13,2</td><td>D20061</td><td>351</td></tr> <tr><td>147,2</td><td>17,7</td><td>D20063</td><td>469</td></tr> <tr><td>184</td><td>22,1</td><td>D20065</td><td>587</td></tr> <tr><td>202,4</td><td>24,3</td><td>D20066</td><td>645</td></tr> <tr><td>220,8</td><td>26,5</td><td>D20067</td><td>704</td></tr> <tr><td>239,2</td><td>28,7</td><td>D20068</td><td>763</td></tr> <tr><td>257,6</td><td>30,9</td><td>D20069</td><td>820</td></tr> <tr><td>276</td><td>32</td><td>D20080</td><td>881</td></tr> <tr><td>294,4</td><td>35,3</td><td>D20070</td><td>938</td></tr> <tr><td>312,8</td><td>36</td><td>D20081</td><td>999</td></tr> </table>	36,8	4,2	D20079	131	73,6	8,8	D20078	235	110,4	13,2	D20061	351	147,2	17,7	D20063	469	184	22,1	D20065	587	202,4	24,3	D20066	645	220,8	26,5	D20067	704	239,2	28,7	D20068	763	257,6	30,9	D20069	820	276	32	D20080	881	294,4	35,3	D20070	938	312,8	36	D20081	999			
36,8	4,2	D20079	131																																																	
73,6	8,8	D20078	235																																																	
110,4	13,2	D20061	351																																																	
147,2	17,7	D20063	469																																																	
184	22,1	D20065	587																																																	
202,4	24,3	D20066	645																																																	
220,8	26,5	D20067	704																																																	
239,2	28,7	D20068	763																																																	
257,6	30,9	D20069	820																																																	
276	32	D20080	881																																																	
294,4	35,3	D20070	938																																																	
312,8	36	D20081	999																																																	
<p><b>Alimentation 24V, 4 sorties</b> Prévoir au moins une source de lumineuse. Les passages de câbles ne sont pas prévus. <b>Alimentador 24V, 4 salidas</b> Contemplar al menos un punto de luz. No hay pasos de cables preparados.</p>	<table border="1"> <tr> <th colspan="2">Watt</th> <th>Code Código</th> <th>Alimentation Alimentador</th> </tr> <tr> <td>15</td> <td></td> <td>CU1715</td> <td>62</td> </tr> <tr> <td>30</td> <td></td> <td>CU1703</td> <td>111</td> </tr> <tr> <td>100</td> <td></td> <td>CU1710</td> <td>214</td> </tr> <tr> <td colspan="2">80 W a 110V pour marché USA 80 W a 110V para mercado USA</td> <td>CU1711</td> <td>214</td> </tr> </table>	Watt		Code Código	Alimentation Alimentador	15		CU1715	62	30		CU1703	111	100		CU1710	214	80 W a 110V pour marché USA 80 W a 110V para mercado USA		CU1711	214																															
Watt		Code Código	Alimentation Alimentador																																																	
15		CU1715	62																																																	
30		CU1703	111																																																	
100		CU1710	214																																																	
80 W a 110V pour marché USA 80 W a 110V para mercado USA		CU1711	214																																																	

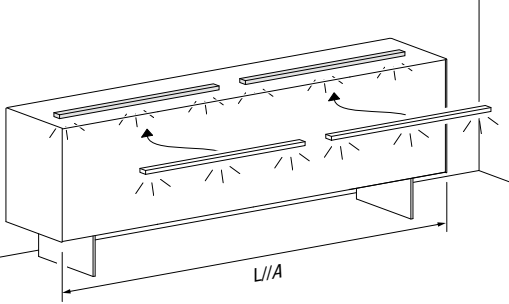
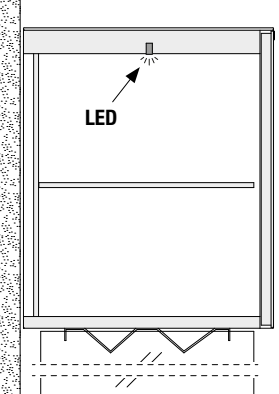
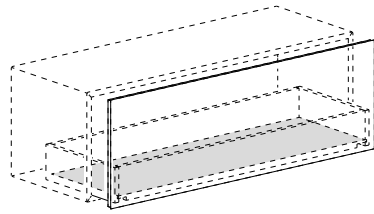

# MATERIA TV UNITS - OPTION//OPCIONAL

Description//Descripción	Code article Código artículo		Largeur Ancho		Éclairage Iluminación	
<p><b>Éclairage LED intérieur</b> 3000° K, allumage par capteur (inclus). Transformateur inclus. <b>Iluminación LED interior</b> 3000° K, encendido con sensor (incluido). Transformador incluido.</p>  	1048B - 1048C - 1048D				148	<b>318</b>
			184,8	<b>591</b>		
			221,6	<b>635</b>		
			258,4	<b>568</b>		
			295,2	<b>591</b>		
			332	<b>591</b>		
			368,8	<b>591</b>		
			405,6	<b>635</b>		
			442,4	<b>635</b>		
			1476	221,6	<b>953</b>	
	258,4	<b>1.454</b>				
	295,2	<b>1.500</b>				
	332	<b>1.728</b>				
	368,8	<b>1.773</b>				
	1479	405,6	<b>1.817</b>			
		221,6	<b>953</b>			
		258,4	<b>1.454</b>			
	2153	295,2	<b>1.500</b>			
		332	<b>1.728</b>			
		221,6	<b>635</b>			
295,2		<b>1.137</b>				
<p><b>Fonds en verre pour intérieur du tiroir et/ou grand tiroir</b> <i>Fondos de cristal para interior de cajón y/o gaveta</i></p>  <p>* Pour les éléments de rangement avec séparateurs intérieurs prévus, 2 ou 3 panneaux arrière en fonction de l'article. * Para almacenadores con divisores interiores se contemplan 2 o 3 fondos en función del artículo.</p>	Profondeur Profundidad	Largeur Ancho	Code Código	Verre brillant Cristal brillante	Verre mat Cristal mate	XGlass brillant ou mat brillante o mate
	40,6	73,6	TER7203	<b>67</b>	<b>78</b>	<b>153</b>
		92	TER7207	<b>77</b>	<b>94</b>	<b>187</b>
		110,4 (*)	TER7204	<b>95</b>	<b>114</b>	<b>231</b>
		147,2 (*)	TER7205	<b>124</b>	<b>149</b>	<b>309</b>
		184 (*)	TER7206	<b>153</b>	<b>187</b>	<b>384</b>
		220,8 (*)	TER7226	<b>181</b>	<b>217</b>	<b>438</b>

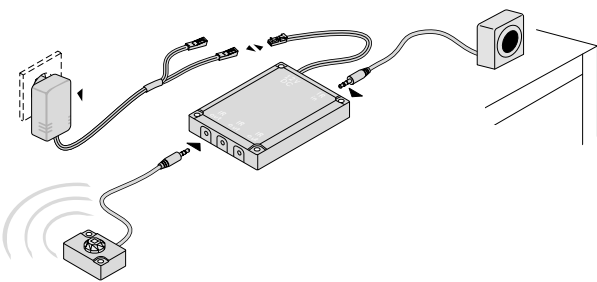
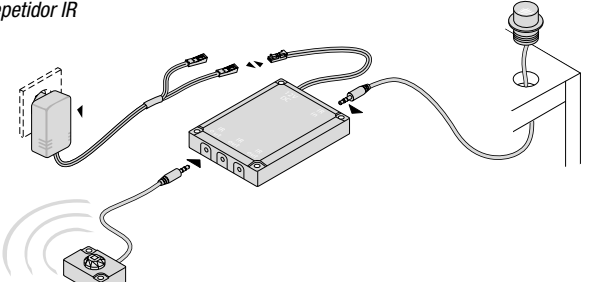
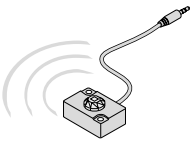
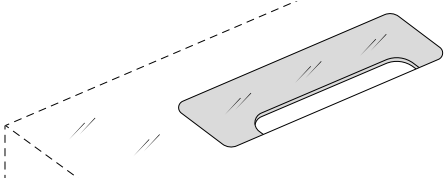
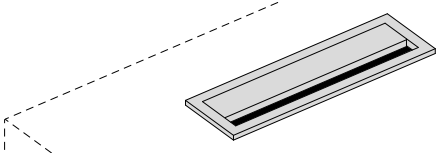
Description/Descripción			Code Código	Kit Juego
<p><b>Répétiteur IR</b> <i>Repetidor IR</i></p> 			<b>D21001</b>	<b>205</b>
<p><b>Répétiteur IR</b> <i>Repetidor IR</i></p> 			<b>D21002</b>	<b>232</b>
<p><b>Émetteur</b> <i>Transmisor</i></p> 			<b>D21003</b>	<b>36</b>
<p><b>Passe-câble en verre intégré au plan</b> <i>Pasacables de cristal integrado en la encimera</i></p> 	<p>Largeur Ancho</p>	<p>Profondeur Profundidad</p>	Code Código	Verre Brillante
<p><b>Passe-câbles rectangulaire</b> <i>Pasacables rectangular</i></p> 	<p>Largeur Ancho</p>	<p>Profondeur Profundidad</p>	Code Código	Aluminium Aluminio
	20,5	7	<b>D21006</b>	<b>120</b>
	18	5	<b>D21004</b>	<b>96</b>

**ATTENTION: Indiquer la position du passe-câbles au moment de passer la commande.**  
**Les passe-câbles ne peuvent pas être placés au dessus des cloisons intérieures.**  
**ADVERTENCIA: Al realizar el pedido, especificar la posición del pasacable.**  
**Los pasacables no se pueden colocar por encima de los divisorios internos.**

2116

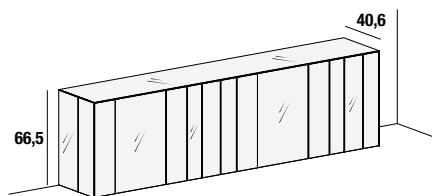

**\* SUPPLÉMENTS POUR BANDES MIXTES**

**Bande S**

de verre brillant/mat à XGlass + 58 Euro

**Bande L**

de verre brillant/mat à XGlass + 142 Euro

de verre brillant/mat à Vitrine avec led + 392 Euro

**Plans de travail**

de verre brillant/mat à XGlass + 182 euro au mètre linéaire

**\* RECARGO PARA FRANJAS MIXTAS**

**Franja S**

de cristal brillante/mate a XGlass + 58 euro

**Franja L**

de cristal brillante/mate a XGlass + 142 euro

de cristal brillante/mate a Vitrina con led + 392 euro

**Encimera**

de cristal brillante/mate a XGlass + 182 euros por metro lineal

**\*\* SUPPLÉMENTS POUR BANDES MIXTES**

**Bande L**

de XGlass à Vitrina avec led + 250 Euro

**\*\* RECARGO PARA FRANJAS MIXTAS**

**Franja L**

de XGlass a Vitrina con led + 250 euro

**Indiquer :** coloris des bandes et des plans, finitions brillantes ou mates.

La vitrine n'est disponible qu'en verre fumé bronze.

La petite vitrine inclut toujours une LED intérieure sans interrupteur, alimentation incluse.

Option : panneaux double face ép. 0,4 cm.

**Indicar:** colores de franjas y encimera, acabados brillantes o mates.

La vitrina solo está disponible en cristal fumé bronze.

La vitrina incluye siempre un LED interior sin interruptor, alimentador incluido.

Opcional: paneles doble cara esp. 0,4 cm

Description// Descripción	Largeur Ancho	Hauteur Altura	Profondeur Profundidad	Code Código	Verre brillant ou mat* Cristal brillante o mate*	XGlass**
	115,8	66,5	40,6	211603	<b>2.104</b>	<b>2.974</b>
	142,8	66,5	40,6	211604	<b>2.852</b>	<b>3.971</b>
	163,8	66,5	40,6	211605	<b>3.086</b>	<b>4.301</b>
	184,8	66,5	40,6	211606	<b>3.320</b>	<b>4.631</b>
	207,8	66,5	40,6	211607	<b>3.588</b>	<b>4.998</b>

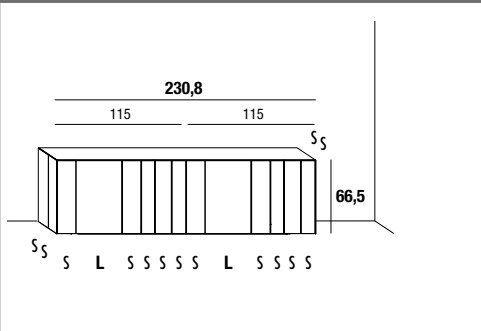
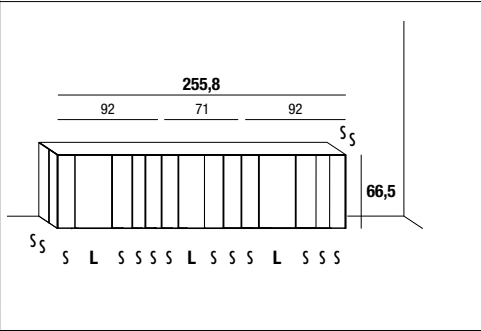
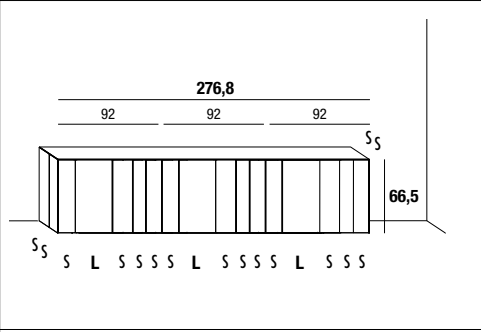
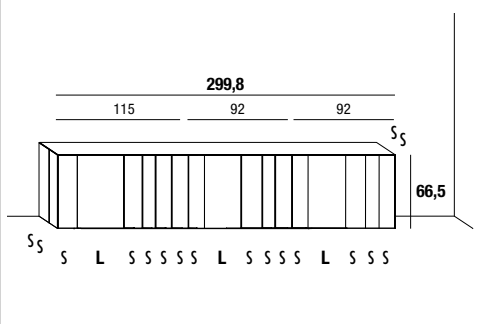
Description//Descripción	Largeur Ancho	Hauteur Altura	Profondeur Profundidad	Code Código	Verre brillant ou mat* Cristal brillante o mate*	XGlass**
	230,8	66,5	40,6	211608	<b>3.856</b>	<b>5.365</b>
	255,8	66,5	40,6	211609	<b>4.570</b>	<b>6.324</b>
	276,8	66,5	40,6	211610	<b>4.804</b>	<b>6.653</b>
	299,8	66,5	40,6	211611	<b>5.071</b>	<b>7.021</b>

2117

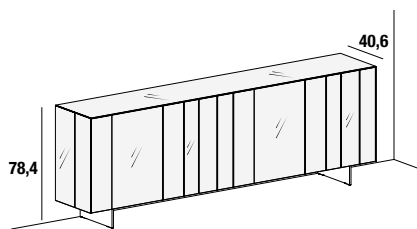

**\* SUPPLÉMENTS POUR BANDES MIXTES**

**Bande S**

de verre brillant/mat à XGlass + 58 Euro

**Bande L**

de verre brillant/mat à XGlass + 142 Euro

de verre brillant/mat à Vitrine avec led + 392 Euro

**Plans de travail**

de verre brillant/mat à XGlass + 182 euro au mètre linéaire

**\*\* SUPPLÉMENTS POUR BANDES MIXTES**

**Bande L**

de XGlass à Vitrine avec led + 250 Euro

**\* RECARGO PARA FRANJAS MIXTAS**

**Franja S**

de cristal brillante/mate a XGlass + 58 euro

**Franja L**

de cristal brillante/mate a XGlass + 142 euro

de cristal brillante/mate a Vitrina con led + 392 euro

**Encimera**

de cristal brillante/mate a XGlass + 182 euros por metro lineal

**\*\* RECARGO PARA FRANJAS MIXTAS**

**Franja L**

de XGlass a Vitrina con led + 250 euro

**Indiquer :** coloris bandes et dessus, finitions brillantes ou mates. Finitions des supports en métal : Peltro steel ou Titano steel  
 La vitrine n'est disponible qu'en verre fumé bronze.  
 La petite vitrine inclut toujours une LED intérieure sans interrupteur, alimentation incluse.  
 Option : panneaux double face ép. 0,4 cm.

**Indicar:** colores de franjas y encimera, acabados brillantes o mates. Acabados de soportes de metal: Peltro steel o Titano steel  
 La vitrina solo está disponible en cristal fumé bronce.  
 La vitrina incluye siempre un LED interior sin interruptor, alimentador incluido.  
 Opcional: paneles doble cara esp. 0,4 cm

Description//Descripción	Largeur Ancho	Hauteur Altura	Profondeur Profundidad	Code Código	Verre brillant ou mat* Cristal brillante o mate*	XGlass**
	115,8	78,4	40,6	211703	<b>2.635</b>	<b>3.505</b>
	142,8	78,4	40,6	211704	<b>3.402</b>	<b>4.522</b>
	163,8	78,4	40,6	211705	<b>3.658</b>	<b>4.873</b>
	184,8	78,4	40,6	211706	<b>3.903</b>	<b>5.214</b>
	207,8	78,4	40,6	211707	<b>4.208</b>	<b>5.617</b>

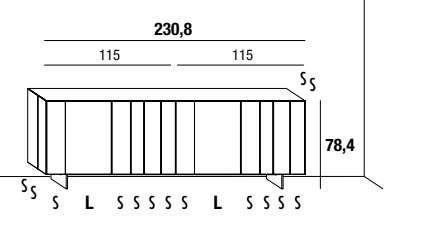
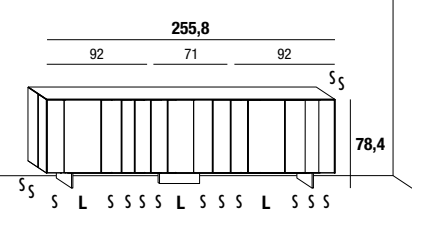
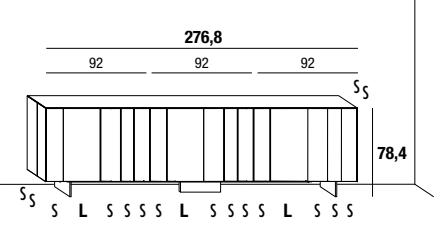
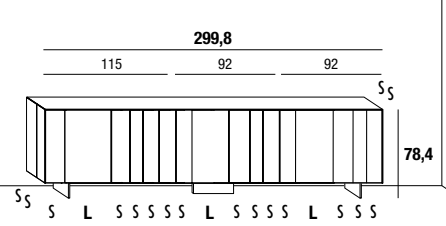
Description//Descripción	Largeur Ancho	Hauteur Altura	Profondeur Profundidad	Code Código	Verre brillant ou mat* Cristal brillante o mate*	XGlass**
	230,8	78,4	40,6	211708	<b>4.513</b>	<b>6.023</b>
	255,8	78,4	40,6	211709	<b>5.554</b>	<b>7.308</b>
	276,8	78,4	40,6	211710	<b>5.815</b>	<b>7.665</b>
	299,8	78,4	40,6	211711	<b>6.087</b>	<b>8.037</b>

2118

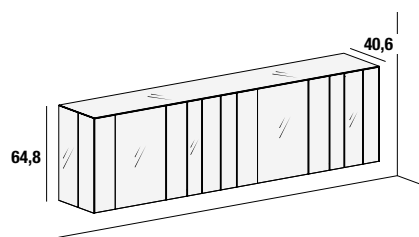

**\* SUPPLÉMENTS POUR BANDES MIXTES**

**Bande S**

de verre brillant/mat à XGlass + 58 Euro

**Bande L**

de verre brillant/mat à XGlass + 142 Euro

de verre brillant/mat à Vitrine avec led + 392 Euro

**Plans de travail**

de verre brillant/mat à XGlass + 182 euro au mètre linéaire

**\*\* SUPPLÉMENTS POUR BANDES MIXTES**

**Bande L**

de XGlass à Vitrine avec led + 250 Euro

**\* RECARGO PARA FRANJAS MIXTAS**

**Franja S**

de cristal brillante/mate a XGlass + 58 euro

**Franja L**

de cristal brillante/mate a XGlass + 142 euro

de cristal brillante/mate a Vitrina con led + 392 euro

**Encimera**

de cristal brillante/mate a XGlass + 182 euros por metro lineal

**\*\* RECARGO PARA FRANJAS MIXTAS**

**Franja L**

de XGlass a Vitrina con led + 250 euro

**Indiquer :** coloris des bandes et des plans, finitions brillantes ou mates.  
La vitrine n'est disponible qu'en verre fumé bronze.  
La petite vitrine inclut toujours une LED intérieure sans interrupteur, alimentation incluse.

**Indicar:** colores de franjas y encimera, acabados brillantes o mates.  
La vitrina solo está disponible en cristal fumé bronce.  
La vitrina incluye siempre un LED interior sin interruptor, alimentador incluido.

Description//Descripción	Largeur Ancho	Hauteur Altura	Profondeur Profundidad	Code Código	Verre brillant ou mat* Cristal brillante o mate*	XGlass**
	115,8	64,8	40,6	211803	<b>2.108</b>	<b>2.978</b>
	142,8	64,8	40,6	211804	<b>2.860</b>	<b>3.979</b>
	163,8	64,8	40,6	211805	<b>3.094</b>	<b>4.309</b>
	184,8	64,8	40,6	211806	<b>3.328</b>	<b>4.639</b>
	207,8	64,8	40,6	211807	<b>3.596</b>	<b>5.006</b>

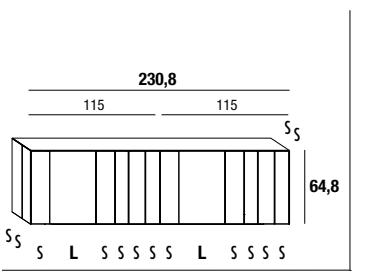
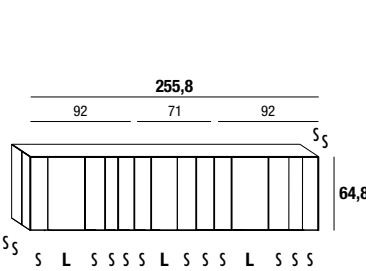
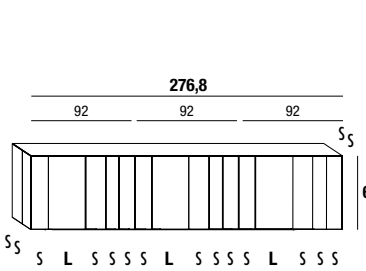
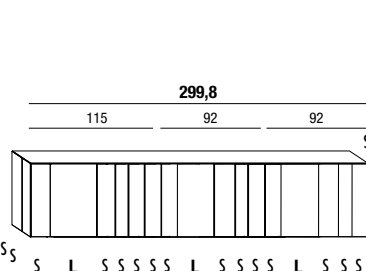
Description// Descripción	Largeur Ancho	Hauteur Altura	Profondeur Profundidad	Code Código	Verre brillant ou mat* Cristal brillante o mate*	XGlass**
	230,8	64,8	40,6	211808	<b>3.864</b>	<b>5.372</b>
	255,8	64,8	40,6	211809	<b>4.581</b>	<b>6.335</b>
	276,8	64,8	40,6	211810	<b>4.815</b>	<b>6.665</b>
	299,8	64,8	40,6	211811	<b>5.083</b>	<b>7.032</b>



## N.O.W. TV UNITS - OPTION//OPCIONAL

### Panneau double face

Épaisseur 0,4 cm

### Panel doble cara

Esp. 0,4 CM

Devant//Frontal

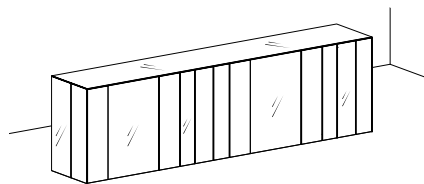

Arrière//Cubierta trasera

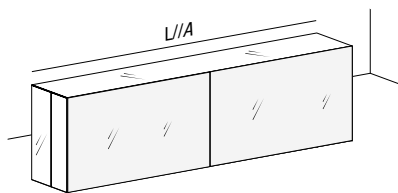

Les panneaux double face respectent la répartition des compartiments.

Los paneles doble cara siguen la división de los espacios contenedores.

Largeur Ancho	Hauteur Altura	Profondeur Profundidad	Code Código	Verre brillant ou mat Cristal brillante o mate	XGlass
115,8	66,5	0,4	NSB014	505	913
142,8	66,5	0,4	NSB015	664	1.165
163,8	66,5	0,4	NSB016	746	1.323
184,8	66,5	0,4	NSB017	828	1.479
207,8	66,5	0,4	NSB018	918	1.651
230,8	66,5	0,4	NSB019	1.008	1.824
255,8	66,5	0,4	NSB020	1.159	2.061
276,8	66,5	0,4	NSB021	1.242	2.217
299,8	66,5	0,4	NSB022	1.331	2.391

## **Meubles hauts**

### ***Módulos colgantes***

36E8 HANGING UNITS	68
36E8 GLASS HANGING UNITS	80
N.O.W. HANGING UNITS	86
MATERIA HANGING UNITS	89
PUNTO STORAGE	90

# 36e8 Hanging Units

Élément NON réductibles en largeur, hauteur et profondeur.

Tablettes internes en verre comprises. Caissons avec porte avec tablettes amovibles.

Caissons juxtaposés ou superposés fournis avec vis de jonction. Si non requis, l'indiquer lors de la commande.

Indiquer toujours le sens d'ouverture de la porte.

Si le plan le prévoit, les ferrures pour la fixation des éléments au mur seront compris. S'il n'y a pas de plan, il faut les demander au besoin.

**Módulos de ancho, altura y profundidad NO reducibles.**

**Baldas internas de cristal incluidas. Módulos con puerta con baldas extraíbles. Módulos abiertos con baldas fijas con fresado.**

**Módulos arrimados o superpuestos con tornillos de unión incluidos. Si no son necesarios, indicarlo en el pedido.**

**Indicar siempre hacia dónde se abre la puerta.**

**Toda vez que el plano lo establezca, se incluirán las barras de sujeción perforadas para colgar los módulos a la pared. Si no envía el plano, habrá que solicitarlas especialmente, cuando sean necesarias.**

## **STRUCTURE EN CHÊNE GENTLE ESTRUCTURA DE ROBLE GENTLE**

Les caissons avec structure en Chêne Gentle ont un fond et des séparations internes laqués. Il est possible d'en indiquer le coloris lors de la commande. En l'absence d'indications, ils seront fournis avec le coloris spago.

*Los módulos con estructura de Roble Gentle tienen la trasera y los divisores internos lacados. Se puede especificar su color al hacer el pedido. Si no se reciben indicaciones, se suministrarán en color spago.*

## **SIDE CHÊNE GENTLE SIDE ROBLE GENTLE**

Pour les caissons avec structure laquée et un seul côté en Chêne Gentle, considérer le prix de la structure laquée.

*Para módulos con estructura lacada y un solo lado de Roble Gentle, tomar el precio de la estructura lacada.*

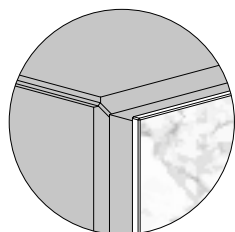
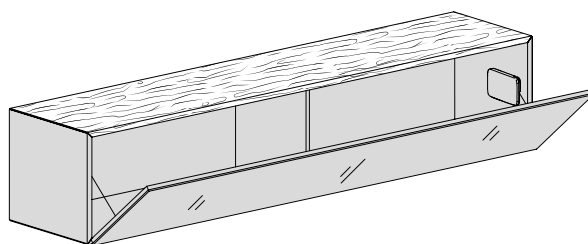
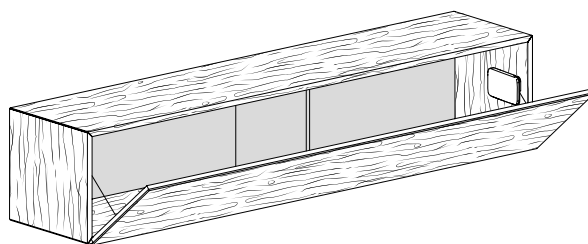

## **XGLASS AVEC STRUCTURE LAQUÉE XGLASS CON ESTRUCTURA LACADA**

Pour les façades XGlass, le panneau de la porte qui soutient le verre prend la couleur de la structure quand il est laqué.

*Para los frentes XGlass, el panel de la puerta que sostiene el cristal toma el color de la estructura cuando está lacado.*

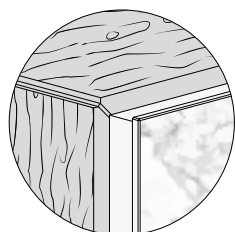

## **XGLASS AVEC STRUCTURE CHÊNE GENTLE XGLASS CON ESTRUCTURA ROBLE GENTLE**

Lorsque la structure est en Chêne Gentle, le panneau de la porte suit la finition XGlass et prend la couleur suggérée dans le tarif. Pour les fronts miroirs, la couleur par défaut est spago, sauf spécification différente du client.

L'association de la finition XGlass bois est déconseillée avec la structure Chêne gentle.

*Cuando la estructura es Roble Gentle, el panel de la puerta sigue el acabado de XGlass y toma el color sugerido en la tarifa. Para frentes en espejos, el color predeterminado es spago a menos que el cliente especifique algo diferente.*

*Se desaconseja combinar el acabado XGlass madera con la estructura Roble Gentle.*

## FIXATION SUR PLACOPLÂTRE FIJACIÓN EN CARTÓN-YESO

La suspension des éléments hauts est testée et contrôlée sur des parois en brique perforée double UNI.

Les parois en placoplâtre présentent des caractéristiques de construction variables en terme d'épaisseur et d'éléments structuraux, il n'est par conséquent pas possible de généraliser une indication sur les éléments à installer.

Un contrôle préalable est toujours nécessaire de la part du vendeur-concepteur pour évaluer la capacité de la paroi en fonction de l'élément à installer.

Pour les caissons 36e8, une barre de suspension entière fournie selon la mesure du caisson est disponible sur demande. Les chevilles pour placoplâtre incombent au client. Pour les caissons en verre 36e8 Glass et les panneaux muraux 36e8 Wall panels la barre sur mesure n'est pas prévue.

Lago S.p.A. décline toute responsabilité pour tout dommage causé aux choses ou aux personnes dérivant de problèmes de tenue du mur ou d'une installation non effectuée selon les règles de l'art.

*La suspensión de los muebles altos está probada y verificada para paredes de ladrillo hueco doble UNI.*

*Las paredes de cartón-yeso presentan características constructivas variables en cuanto a espesor y elementos estructurales, de manera que no se puede ofrecer una indicación general sobre los elementos que conviene instalar.*

*El vendedor/proyectista siempre debe comprobar previamente que la pared sea adecuada para el elemento que se va a instalar.*

*Para los módulos 36e8 está disponible bajo pedido una barra de suspensión entera, a medida para el módulo. Los tacos para cartón-yeso corren de cuenta del cliente. Para módulos de cristal 36e8 Glass y paneles de pared 36e8 Wall panels no está disponible la barra a medida.*

*Lago S.p.A. no asume ninguna responsabilidad por daños ocasionados a personas o cosas por problemas de resistencia de la pared o por una instalación incorrecta.*

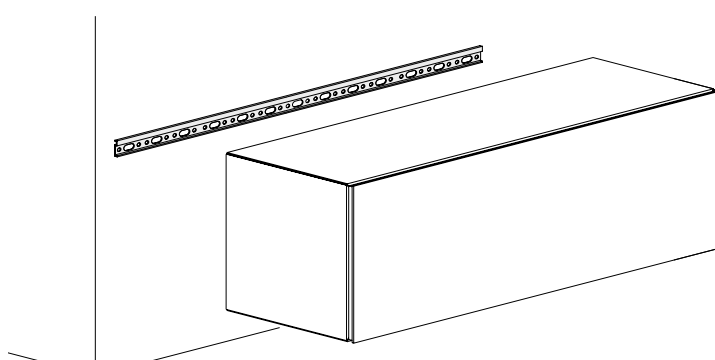
Description// Descripción	Largeur Ancho	Code Código	
<b>Barre de suspension entière pour placoplâtre</b> <i>Barra de suspensión entera para cartón-yeso</i>  <p>Non disponible pour profondeur 51 cm. <i>No disponible para profundidad 51 cm.</i></p>			
	36,8	TER7101	<b>19</b>
	55,2	TER7102	<b>20</b>
	73,6	TER7103	<b>25</b>
	92	TER7104	<b>28</b>
	110,4	TER7105	<b>28</b>
	147,2	TER7106	<b>28</b>
	184	TER7107	<b>42</b>
	220,8	TER7108	<b>42</b>

# P. 27 36e8 HANGING UNITS











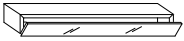

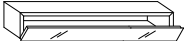
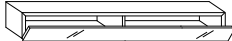
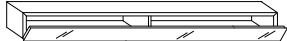

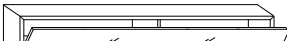

Hauteur Altura	Largeur Ancho	36,8	55,2	73,6	92
<b>13,8(**)</b> Abattant//Puerta con bisagras inferiores Devant//Frontal Structure laquée ou Chêne Gentle//Estructura lacada o Roble Gentle					
	Laqué//Lacado	549 658	601 745	756 930	816 1.024
	Verre brillant ou miroir//Cristal brillante o espejo	628 737	675 817	833 1.007	896 1.104
	Verre mat//Cristal mate	TEC203R 636 745	TEC205R 687 831	TEC207R 850 1.024	TEC209R 912 1.120
	XGlass brillant ou mat//XGlass brillante o mate	667 776	733 876	912 1.086	987 1.196
	Wildwood	663 772	762 904	993 1.167	1.083 1.292
<b>18,4</b> Abattant//Puerta con bisagras inferiores Devant//Frontal Laqué//Lacado					
	Verre brillant ou miroir//Cristal brillante o espejo	629 737	675 817	833 1.007	896 1.104
	Verre mat//Cristal mate	TEB203R 636 745	TEB205R 687 831	TEB207R 851 1.024	TEB209R 912 1.120
	XGlass brillant ou mat//XGlass brillante o mate	667 776	733 876	912 1.086	988 1.196
	Wildwood	663 773	762 904	993 1.167	1.083 1.292
	<b>18,4</b> Vasistas//Puerta con bisagras superiores Devant//Frontal Laqué//Lacado				
Verre brillant ou miroir//Cristal brillante o espejo		544 652	593 736	694 869	761 968
Verre mat//Cristal mate		TEB203V 550 660	TEB205V 606 749	TEB207V 711 885	TEB209V 776 985
XGlass brillant ou mat//XGlass brillante o mate		580 688	652 794	773 947	852 1.061
Wildwood		577 686	680 824	853 1.027	947 1.154
<b>27,6</b> Abattant//Puerta con bisagras inferiores Devant//Frontal Laqué//Lacado					
	Verre brillant ou miroir//Cristal brillante o espejo	646 776	709 872	876 1.069	961 1.185
	Verre mat//Cristal mate	TED503R 660 790	TED505R 730 894	TED507R 907 1.101	TED509R 992 1.217
	XGlass brillant ou mat//XGlass brillante o mate	716 846	818 982	1.023 1.216	1.137 1.362
	Wildwood	763 893	851 1.015	1.115 1.309	1.244 1.469
	<b>36,8</b> Abattant//Puerta con bisagras inferiores Devant//Frontal Laqué//Lacado				
Verre brillant ou miroir//Cristal brillante o espejo		679 816	742 915	919 1.121	1.006 1.243
Verre mat//Cristal mate		TEO503R 692 828	TEO505R 764 936	TEO507R 950 1.153	TEO509R 1.039 1.276
XGlass brillant ou mat//XGlass brillante o mate		752 888	855 1.027	1.071 1.275	1.190 1.427
Wildwood		800 938	893 1.065	1.170 1.373	1.304 1.541
<b>36,8</b> Vasistas//Puerta con bisagras superiores Devant//Frontal Laqué//Lacado					
	Verre brillant ou miroir//Cristal brillante o espejo	593 730	661 832	783 987	870 1.107
	Verre mat//Cristal mate	TEO503V 606 742	TEO505V 684 854	TEO507V 815 1.017	TEO509V 903 1.140
	XGlass brillant ou mat//XGlass brillante o mate	666 803	774 945	936 1.139	1.054 1.292
	Wildwood	713 851	811 983	1.035 1.237	1.167 1.404

(\*\*) Suspension murale indisponible pour la version H 13,8 cm.

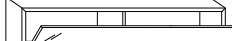
(\*\*) Al. 13,8 cm no se puede suspender de la pared.

(•) Le élément simple à poser doit être fixé au mur (il ne peut pas être installé au centre d'une pièce). Il est fourni de série avec des fixations.

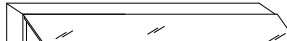
(•) El módulo simple de suelo requiere fijación en pared (instalación no en el centro de la habitación). Con herrajes de serie.















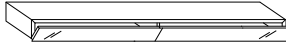







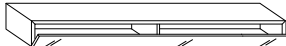



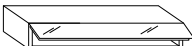

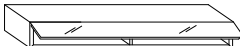

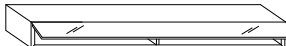
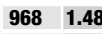

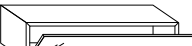

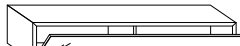

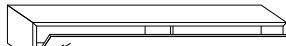



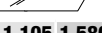
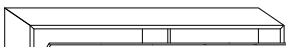

110,4		147,2		184		220,8	
							
TEC211R	TEC214R	TEC218R					
902 1.144 996 1.239 1.020 1.262 1.111 1.354 1.204 1.446	1.401 1.710 1.555 1.863 1.588 1.896 1.707 2.016 1.868 2.176	1.549 1.923 1.678 2.052 1.727 2.101 1.878 2.252 2.132 2.506					
							
TEB211R	TEB214R	TEB218R					
902 1.144 997 1.239 1.020 1.262 1.112 1.354 1.205 1.448	1.007 1.315 1.116 1.425 1.147 1.455 1.268 1.576 1.363 1.671	1.124 1.498 1.257 1.631 1.294 1.668 1.445 1.819 1.545 1.919					
							
TEB211V	TEB214V	TEB218V					
750 993 846 1.088 870 1.113 959 1.204 1.053 1.295	868 1.176 979 1.287 1.007 1.315 1.129 1.437 1.225 1.532	975 1.350 1.109 1.483 1.146 1.520 1.297 1.671 1.398 1.771					
 (•)	 (•)	 (•)	 (•)				
TED511R	TED514R	TED518R	TED522R				
914 1.173 1.052 1.311 1.094 1.353 1.267 1.526 1.346 1.605	1.060 1.381 1.227 1.548 1.283 1.604 1.514 1.835 1.652 1.973	1.286 1.669 1.487 1.870 1.557 1.940 1.846 2.230 2.023 2.406	1.400 1.846 1.636 2.083 1.721 2.167 2.065 2.511 2.276 2.722				
 (•)	 (•)	 (•)	 (•)				
TEO511R	TEO514R	TEO518R	TEO522R				
957 1.228 1.103 1.374 1.146 1.417 1.327 1.598 1.413 1.683	1.110 1.445 1.285 1.620 1.341 1.678 1.584 1.921 1.733 2.070	1.348 1.750 1.558 1.962 1.630 2.032 1.932 2.335 2.126 2.528	1.469 1.938 1.718 2.187 1.802 2.270 2.165 2.633 2.392 2.860				
							
TEO511V	TEO514V	TEO518V	TEO522V				
806 1.077 953 1.225 994 1.266 1.176 1.448 1.260 1.531	1.020 1.357 1.197 1.533 1.253 1.590 1.495 1.832 1.646 1.983	1.148 1.550 1.359 1.762 1.431 1.834 1.733 2.137 1.928 2.330	1.272 1.739 1.520 1.989 1.605 2.072 1.967 2.437 2.195 2.663				

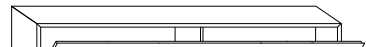
# P. 40,6 36e8 HANGING UNITS

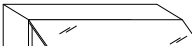
Hauteur Altura	Largeur Ancho	36,8	55,2	73,6	92	
<b>13,8(**)</b> Abattant//Puerta con bisagras inferiores Devant//Frontal	Structure laquée ou Chêne Gentle//Estructura lacada o Roble Gentle					
	Laqué//Lacado			741 984	807 1.095	
	Verre brillant ou miroir//Cristal brillante o espejo			826 1.068	890 1.179	
	Verre mat//Cristal mate		TEC105R	842 1.084	TEC109R	905 1.194
	XGlass brillant ou mat//XGlass brillante o mate			903 1.146		981 1.270
	Wildwood			984 1.227		1.077 1.365
<b>18,4</b> Abattant//Puerta con bisagras inferiores Devant//Frontal	Laqué//Lacado			741 985	807 1.095	
	Verre brillant ou miroir//Cristal brillante o espejo			826 1.068	890 1.179	
	Verre mat//Cristal mate	TEB103R	TEB105R	TEB107R	TEB109R	905 1.194
	XGlass brillant ou mat//XGlass brillante o mate			903 1.146		981 1.270
	Wildwood			985 1.227		1.077 1.366
	<b>18,4</b> Vasistas//Puerta con bisagras superiores Devant//Frontal	Laqué//Lacado			605 848	671 959
Verre brillant ou miroir//Cristal brillante o espejo				690 932	755 1.043	
Verre mat//Cristal mate		TEB103V	TEB105V	TEB107V	TEB109V	770 1.060
XGlass brillant ou mat//XGlass brillante o mate				767 1.011		846 1.135
Wildwood				849 1.092		941 1.229
<b>27,6</b> Abattant//Puerta con bisagras inferiores Devant//Frontal		Laqué//Lacado			762 1.035	832 1.148
	Verre brillant ou miroir//Cristal brillante o espejo			865 1.138	948 1.265	
	Verre mat//Cristal mate	TED103R	TED105R	TED107R	TED109R	980 1.296
	XGlass brillant ou mat//XGlass brillante o mate			1.010 1.284		1.124 1.441
	Wildwood			1.104 1.378		1.231 1.547
	<b>36,8</b> Abattant//Puerta con bisagras inferiores Devant//Frontal	Laqué//Lacado			800 1.088	875 1.208
Verre brillant ou miroir//Cristal brillante o espejo				909 1.197	996 1.330	
Verre mat//Cristal mate		TEO103R	TEO105R	TEO107R	TEO109R	1.029 1.365
XGlass brillant ou mat//XGlass brillante o mate				1.062 1.350		1.181 1.515
Wildwood				1.161 1.449		1.294 1.628
<b>36,8</b> Vasistas//Puerta con bisagras superiores Devant//Frontal		Laqué//Lacado			662 950	739 1.072
	Verre brillant ou miroir//Cristal brillante o espejo			770 1.059	860 1.194	
	Verre mat//Cristal mate	TEO103V	TEO105V	TEO107V	TEO109V	893 1.227
	XGlass brillant ou mat//XGlass brillante o mate			924 1.213		1.045 1.380
	Wildwood			1.022 1.310		1.158 1.493

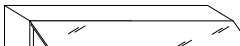
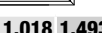
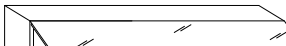

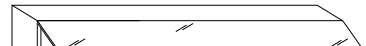

















(\*\*) Suspension murale indisponible pour la version H 13,8 cm.

(\*\*) Al. 13,8 cm no se puede suspender de la pared.

110,4		147,2		184		220,8	
							
TEC111R	900 1.237 994 1.331 1.018 1.355 1.109 1.445 1.202 1.539	TEC114R	1.396 1.824 1.559 1.988 1.591 2.019 1.711 2.139 1.872 2.301	TEC118R	1.544 2.063 1.679 2.199 1.728 2.248 1.879 2.399 2.135 2.654		
							
TEB111R	901 1.237 994 1.331 1.018 1.355 1.110 1.445 1.204 1.540	TEB114R	1.001 1.430 1.121 1.549 1.149 1.579 1.272 1.701 1.367 1.794	TEB118R	1.119 1.639 1.258 1.778 1.295 1.816 1.448 1.966 1.548 2.068		
							
TEB111V	749 1.086 844 1.181 868 1.205 958 1.295 1.051 1.389	TEB114V	861 1.289 981 1.409 1.013 1.440 1.132 1.562 1.227 1.656	TEB118V	968 1.488 1.109 1.628 1.146 1.666 1.297 1.817 1.398 1.917		
							
TED511R	914 1.173 1.052 1.311 1.094 1.353 1.267 1.526 1.346 1.605	TED114R	1.053 1.504 1.223 1.674 1.277 1.728 1.510 1.961 1.651 2.102	TED118R	1.280 1.819 1.479 2.018 1.547 2.086 1.837 2.376 2.020 2.560	TED122R	1.394 2.023 1.633 2.261 1.712 2.340 2.059 2.687 2.275 2.903
							
TEO111R	948 1.330 1.086 1.468 1.129 1.512 1.310 1.693 1.394 1.776	TEO114R	1.105 1.580 1.285 1.758 1.341 1.816 1.584 2.058 1.733 2.208	TEO118R	1.346 1.912 1.554 2.119 1.626 2.190 1.929 2.495 2.122 2.687	TEO122R	1.465 2.124 1.714 2.374 1.799 2.458 2.162 2.822 2.390 3.049
							
TEO111V	798 1.180 936 1.319 979 1.361 1.161 1.543 1.244 1.627	TEO114V	1.018 1.493 1.197 1.671 1.253 1.727 1.495 1.970 1.646 2.121	TEO118V	1.147 1.712 1.355 1.921 1.428 1.993 1.731 2.296 1.924 2.489	TEO122V	1.267 1.927 1.515 2.175 1.599 2.259 1.964 2.624 2.190 2.850



# P. 40,6 36e8 HANGING UNITS

Hauteur Altura	Largeur Ancho	36,8	55,2	73,6
<b>13,8(••)</b> 1 tiroir//1 cajón Devant//Frontal	Structure laquée ou Chêne Gentle//Estructura lacada o Roble Gentle			
	 (•)	 (•)	 (•)	
	Laqué//Lacado	<b>516 664</b>	<b>572 767</b>	<b>644 887</b>
	Verre brillant ou miroir//Cristal brillante o espejo	<b>602 750</b>	<b>645 843</b>	<b>729 971</b>
	Verre mat//Cristal mate	T4461 <b>609 758</b>	T4462 <b>659 855</b>	T4463 <b>745 988</b>
	XGlass brillant ou mat//XGlass brillante o mate	<b>638 788</b>	<b>704 901</b>	<b>806 1.048</b>
	Wildwood	<b>636 784</b>	<b>732 929</b>	<b>886 1.130</b>
<b>18,4</b> 1 tiroir//1 cajón Devant//Frontal	 (•)	 (•)	 (•)	
	Laqué//Lacado	<b>516 664</b>	<b>572 767</b>	<b>644 887</b>
	Verre brillant ou miroir//Cristal brillante o espejo	<b>602 750</b>	<b>645 843</b>	<b>729 971</b>
	Verre mat//Cristal mate	T4401 <b>609 758</b>	T4402 <b>659 855</b>	T4403 <b>745 988</b>
	XGlass brillant ou mat//XGlass brillante o mate	<b>638 788</b>	<b>704 901</b>	<b>806 1.048</b>
	Wildwood	<b>636 784</b>	<b>732 929</b>	<b>886 1.130</b>
	<b>27,6</b> Grand panier//Cajón grande Devant//Frontal	 (•)	 (•)	 (•)
Laqué//Lacado		<b>547 732</b>	<b>602 834</b>	<b>690 966</b>
Verre brillant ou miroir//Cristal brillante o espejo		<b>635 819</b>	<b>694 924</b>	<b>798 1.072</b>
Verre mat//Cristal mate		T4581 <b>649 833</b>	T4582 <b>704 935</b>	T4583 <b>827 1.102</b>
XGlass brillant ou mat//XGlass brillante o mate		<b>705 889</b>	<b>791 1.023</b>	<b>944 1.218</b>
Wildwood		<b>750 935</b>	<b>837 1.068</b>	<b>1.036 1.311</b>
<b>36,8</b> Grand panier//Cajón grande Devant//Frontal		 (•)	 (•)	 (•)
	Laqué//Lacado	<b>573 766</b>	<b>632 875</b>	<b>726 1.014</b>
	Verre brillant ou miroir//Cristal brillante o espejo	<b>666 859</b>	<b>729 971</b>	<b>836 1.124</b>
	Verre mat//Cristal mate	T4511 <b>680 874</b>	T4512 <b>739 982</b>	T4513 <b>869 1.157</b>
	XGlass brillant ou mat//XGlass brillante o mate	<b>739 933</b>	<b>831 1.072</b>	<b>989 1.277</b>
	Wildwood	<b>787 981</b>	<b>878 1.120</b>	<b>1.086 1.374</b>
	<b>36,8</b> 1 tiroir + élément ouvert 1 cajón + módulo abierto Devant//Frontal		 (•)	 (•)
Laqué//Lacado			<b>767 1.011</b>	<b>869 1.157</b>
Verre brillant ou miroir//Cristal brillante o espejo			<b>841 1.084</b>	<b>939 1.227</b>
Verre mat//Cristal mate			T4612 <b>861 1.105</b>	T4613 <b>955 1.243</b>
XGlass brillant ou mat//XGlass brillante o mate			<b>954 1.196</b>	<b>1.076 1.365</b>
Wildwood			<b>927 1.171</b>	<b>1.098 1.387</b>
<b>36,8</b> 2 tiroirs//2 cajones Devant//Frontal		 (•)	 (•)	 (•)
	Laqué//Lacado	<b>731 926</b>	<b>844 1.087</b>	<b>931 1.219</b>
	Verre brillant ou miroir//Cristal brillante o espejo	<b>892 1.085</b>	<b>991 1.233</b>	<b>1.093 1.381</b>
	Verre mat//Cristal mate	T4411 <b>904 1.097</b>	T4412 <b>1.013 1.255</b>	T4413 <b>1.124 1.414</b>
	XGlass brillant ou mat//XGlass brillante o mate	<b>965 1.159</b>	<b>1.104 1.346</b>	<b>1.246 1.535</b>
	Wildwood	<b>959 1.156</b>	<b>1.164 1.407</b>	<b>1.409 1.698</b>

92			110,4			147,2			184		
T4464	797 887 906 982 1.069	1.085 1.178 1.196 1.272 1.359	T4465	947 1.045 1.068 1.159 1.252	1.281 1.382 1.405 1.496 1.589	T4467	1.072 1.197 1.227 1.349 1.444	1.501 1.626 1.657 1.776 1.871	T4468	1.440 1.589 1.626 1.776 1.877	1.959 2.109 2.145 2.297 2.397
T4404	797 887 906 982 1.069	1.085 1.178 1.196 1.272 1.359	T4405	947 1.045 1.068 1.159 1.252	1.281 1.382 1.405 1.496 1.589	T4407	1.072 1.197 1.227 1.349 1.444	1.501 1.626 1.657 1.776 1.871	T4408	1.440 1.589 1.626 1.776 1.877	1.959 2.109 2.145 2.297 2.397
T4584	1.105 1.225 1.261 1.405 1.492	1.424 1.544 1.580 1.723 1.810	T4585	842 976 1.017 1.190 1.270	1.206 1.340 1.382 1.554 1.635	T4587	1.174 1.352 1.405 1.635 1.780	1.625 1.802 1.856 2.087 2.231	T4588	1.380 1.587 1.654 1.943 2.127	1.918 2.124 2.192 2.480 2.665
T4514	805 930 968 1.119 1.210	1.139 1.266 1.304 1.454 1.545	T4515	883 1.024 1.068 1.249 1.333	1.265 1.407 1.450 1.632 1.715	T4517	1.231 1.418 1.474 1.715 1.868	1.705 1.893 1.948 2.189 2.341	T4518	1.448 1.663 1.736 2.039 2.233	2.013 2.231 2.301 2.604 2.798
T4614	990 1.075 1.095 1.246 1.258	1.326 1.409 1.430 1.582 1.593	T4615	1.110 1.209 1.233 1.415 1.417	1.492 1.592 1.615 1.798 1.799	T4617	1.462 1.592 1.622 1.865 1.836	1.936 2.065 2.095 2.338 2.311			
T4414	1.066 1.241 1.279 1.431 1.606	1.401 1.575 1.615 1.765 1.941	T4415	1.199 1.385 1.432 1.613 1.801	1.581 1.770 1.814 1.996 2.184	T4417	1.669 1.913 1.970 2.210 2.404	2.144 2.387 2.444 2.685 2.877	T4418	2.145 2.434 2.504 2.807 3.012	2.710 2.999 3.069 3.372 3.578

(●) Le élément simple à poser doit être fixé au mur (il ne peut pas être installé au centre d'une pièce). Il est fourni de série avec des fixations.

(●) El módulo simple de suelo requiere fijación en pared (instalación no en el centro de la habitación). Con herrajes de serie.

(●●) Suspension murale indisponible pour la version H 13,8 cm.

(●●) Al. 13,8 cm no se puede suspender de la pared.

(\*\*\*). Les éléments à tiroirs avec façades uniques d'une largeur supérieure à 110,4 ne sont pas utilisables au sol si la façade n'est pas accessible par le haut car l'ouverture latérale n'est pas efficace.

(\*\*\*). Las cajoneras con frontales únicos de ancho mayor de 110,4 no se pueden colocar a suelo si no es posible acceder al frontal desde arriba, ya que la apertura lateral no es eficaz.

# P. 27 36e8 HANGING UNITS

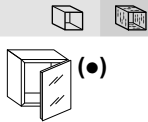
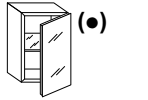
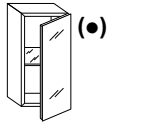
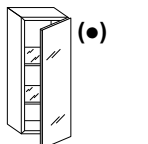
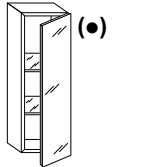
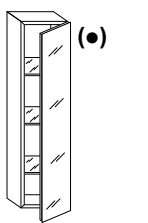
Hauteur Altura	Largeur Ancho	36,8		55,2		73,6		
<b>36,8</b> Porte à battant Puerta de hoja batiente								
		Laqué//Lacado	435	572				
		Verre brillant ou miroir//Cristal brillante o espejo	523	661				
		Verre mat//Cristal mate	537	674				
		XGlass brillant ou mat//XGlass brillante o mate	597	733				
		Wildwood	644	782				
<b>55,2</b> Porte à battant Puerta de hoja batiente								
		Laqué//Lacado	498	669	650	855		
		Verre brillant ou miroir//Cristal brillante o espejo	649	820	775	980		
		Verre mat//Cristal mate	664	836	806	1.013		
		XGlass brillant ou mat//XGlass brillante o mate	756	927	941	1.147		
		Wildwood	797	967	-	-		
<b>73,6</b> Porte à battant Puerta de hoja batiente								
		Laqué//Lacado	603	806	727	964	836	1.104
		Verre brillant ou miroir//Cristal brillante o espejo	714	918	874	1.111	998	1.266
		Verre mat//Cristal mate	746	949	903	1.140	1.053	1.321
		XGlass brillant ou mat//XGlass brillante o mate	868	1.070	1.086	1.323	1.295	1.564
		Wildwood	966	1.168	-	-	-	-
<b>92</b> Porte à battant Puerta de hoja batiente								
		Laqué//Lacado	726	962	801	1.072	1.002	1.305
		Verre brillant ou miroir//Cristal brillante o espejo	848	1.085	970	1.241	1.231	1.533
		Verre mat//Cristal mate	881	1.119	1.001	1.274	1.300	1.601
		XGlass brillant ou mat//XGlass brillante o mate	1.033	1.270	1.228	1.500	1.601	1.904
		Wildwood	1.146	1.382	-	-	-	-
<b>110,4</b> Porte à battant Puerta de hoja batiente								
		Laqué//Lacado	787	1.057	962	1.267	1.085	1.422
		Verre brillant ou miroir//Cristal brillante o espejo	931	1.204	1.141	1.448	1.309	1.645
		Verre mat//Cristal mate	973	1.244	1.173	1.478	1.391	1.728
		XGlass brillant ou mat//XGlass brillante o mate	1.154	1.425	1.445	1.752	1.755	2.092
		Wildwood	1.240	1.512	-	-	-	-
<b>147,2</b> Porte à battant Puerta de hoja batiente								
		Laqué//Lacado	965	1.302	1.179	1.549	1.355	1.758
		Verre brillant ou miroir//Cristal brillante o espejo	1.141	1.478	1.430	1.801	1.627	2.030
		Verre mat//Cristal mate	1.199	1.536	1.462	1.832	1.739	2.141
		XGlass brillant ou mat//XGlass brillante o mate	1.441	1.778	1.825	2.197	2.224	2.626
		Wildwood	1.592	1.929	-	-	-	-

(●) Le élément simple à poser doit être fixé au mur (il ne peut pas être installé au centre d'une pièce). Il est fourni de série avec des fixations.  
 (●) El módulo simple de suelo requiere fijación en pared (instalación no en el centro de la habitación). Con herrajes de serie.

# P. 40,6 36e8 HANGING UNITS

Hauteur Altura	Largeur Ancho	36,8	55,2	73,6	
<b>36,8</b> Porte à battant Puerta de hoja batiente	Structure laquée ou Chêne Gentle// Estructura lacada o Roble Gentle				
	Devant//Frontal				
	Laqué//Lacado	426 620			722 1.011
	Verre brillant ou miroir//Cristal brillante o espejo	512 706			753 1.041
	Verre mat//Cristal mate	524 719			779 1.067
	XGlass brillant ou mat//XGlass brillante o mate	585 779			901 1.189
Wildwood	634 827			981 1.270	
<b>55,2</b> Porte à battant Puerta de hoja batiente	Devant//Frontal				
	Laqué//Lacado	489 731	636 927		759 1.095
	Verre brillant ou miroir//Cristal brillante o espejo	640 883	761 1.051		945 1.281
	Verre mat//Cristal mate	658 901	790 1.081		993 1.330
	XGlass brillant ou mat//XGlass brillante o mate	748 990	927 1.218		1.175 1.512
	Wildwood	788 1.029	- -		1.228 1.565
<b>73,6</b> Porte à battant Puerta de hoja batiente	Devant//Frontal				
	Laqué//Lacado	594 883	714 1.051	817 1.200	857 1.240
	Verre brillant ou miroir//Cristal brillante o espejo	703 991	861 1.199	979 1.361	1.063 1.445
	Verre mat//Cristal mate	735 1.023	892 1.228	1.033 1.416	1.129 1.512
	XGlass brillant ou mat//XGlass brillante o mate	854 1.142	1.075 1.413	1.276 1.658	1.371 1.754
	Wildwood	954 1.243	- -	- -	1.536 1.918
<b>92</b> Porte à battant Puerta de hoja batiente	Devant//Frontal				
	Laqué//Lacado	715 1.050	776 1.158	993 1.420	1.050 1.478
	Verre brillant ou miroir//Cristal brillante o espejo	839 1.173	956 1.338	1.190 1.618	1.288 1.717
	Verre mat//Cristal mate	874 1.207	988 1.370	1.257 1.686	1.354 1.782
	XGlass brillant ou mat//XGlass brillante o mate	1.024 1.358	1.214 1.597	1.561 1.989	1.657 2.085
	Wildwood	1.137 1.471	- -	- -	1.850 2.278
<b>110,4</b> Porte à battant Puerta de hoja batiente	Devant//Frontal				
	Laqué//Lacado	777 1.161	948 1.379	1.076 1.553	1.141 1.618
	Verre brillant ou miroir//Cristal brillante o espejo	916 1.300	1.128 1.558	1.295 1.773	1.414 1.889
	Verre mat//Cristal mate	957 1.339	1.157 1.589	1.381 1.858	1.494 1.971
	XGlass brillant ou mat//XGlass brillante o mate	1.139 1.521	1.430 1.861	1.744 2.221	1.857 2.334
	Wildwood	1.225 1.607	- -	- -	1.992 2.469
<b>147,2</b> Porte à battant Puerta de hoja batiente	Devant//Frontal				
	Laqué//Lacado	952 1.425	1.162 1.684	1.342 1.912	1.418 1.987
	Verre brillant ou miroir//Cristal brillante o espejo	1.132 1.607	1.414 1.936	1.615 2.183	1.764 2.331
	Verre mat//Cristal mate	1.190 1.663	1.442 1.965	1.728 2.296	1.872 2.441
	XGlass brillant ou mat//XGlass brillante o mate	1.433 1.906	1.807 2.329	2.213 2.780	2.356 2.924
	Wildwood	1.582 2.057	- -	- -	2.613 3.180

(•) Le élément simple à poser doit être fixé au mur (il ne peut pas être installé au centre d'une pièce). Il est fourni de série avec des fixations.

(•) El módulo simple de suelo requiere fijación en pared (instalación no en el centro de la habitación). Con herrajes de serie.

# P. 24,8 36e8 GLASS HANGING UNITS

Éléments ouverts en verre. Structure:

A : verre extra-clair, B : verre gris fumè ou verre fumè bronze

Módulos abiertos de cristal. Estructura:

A: cristal extraclaro, B: cristal ahumado grigio o cristal ahumado bronce









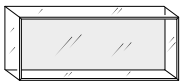
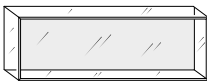
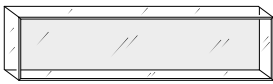
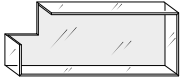

Hauteur Altura	Largeur Ancho	36,8		55,2		73,6			
		A	B	A	B	A	B		
<b>36,8</b> <b>Dossier//Trasera</b> Verre brillant ou miroir*//Cristal brillante o espejo* Verre mat//Cristal mate XGlass brillant ou mat//XGlass brillante o mate			**						
	GSD001	938	944	GSD002	988	1.039	GSD003	1.025	1.102
		948	954		998	1.049		1.040	1.115
		1.005	1.011		1.080	1.132		1.147	1.226
<b>36,8</b> <b>Dossier//Trasera</b> Verre brillant ou miroir*//Cristal brillante o espejo* Verre mat//Cristal mate XGlass brillant ou mat//XGlass brillante o mate					**				
				GSD101	1.041	1.107	GSD102	1.085	1.159
					1.061	1.128		1.104	1.181
					1.154	1.220		1.225	1.301
<b>36,8</b> <b>Dossier//Trasera</b> Verre brillant ou miroir*//Cristal brillante o espejo* Verre mat//Cristal mate XGlass brillant ou mat//XGlass brillante o mate					**				
				GSD201	1.041	1.107	GSD202	1.085	1.159
					1.061	1.128		1.104	1.181
					1.154	1.220		1.225	1.301
<b>36,8</b> <b>Dossier//Trasera</b> Verre brillant ou miroir*//Cristal brillante o espejo* Verre mat//Cristal mate XGlass brillant ou mat//XGlass brillante o mate					**				
				GSD301	1.041	1.107	GSD302	1.085	1.159
					1.061	1.128		1.104	1.181
					1.154	1.220		1.225	1.301
<b>36,8</b> <b>Dossier//Trasera</b> Verre brillant ou miroir*//Cristal brillante o espejo* Verre mat//Cristal mate XGlass brillant ou mat//XGlass brillante o mate					**				
				GSD401	1.041	1.107	GSD402	1.085	1.159
					1.061	1.128		1.104	1.181
					1.154	1.220		1.225	1.301

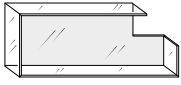
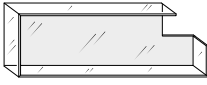
\* Miroir : disponible dans les finitions naturelle, gris fumè ou fumè bronze.

\* Espejo: disponible en los acabados naturale, ahumado grigio o ahumado bronce.

## ÉCLAIRAGE POUR ÉLÉMENTS 36E8 GLASS//ILUMINACIÓN PARA MÓDULOS 36E8 GLASS

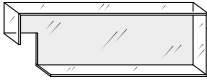
Description//Descripción	Largeur Ancho	Watt	Code Código	Éclairage LED Iluminación LED
<p><b>Éclairage LED 3.000°K</b> Applicable dessus et/ou dessous. Alimentateur non compris. Iluminación LED 3.000°K Aplicable arriba y/o abajo. Alimentador no incluido.</p>	36,8	4,2	CU1605	131
	55,2	6,3	CU1610	137
	73,6	8,4	CU1615	159
	92	10,5	CU1620	183
	110,4	12,6	CU1625	208
	128,8	14,7	CU1630	232
	147,2	16,8	CU1635	255
	<p><b>Alimentateur 24V, 4 sorties</b> Prévoir un alimentateur et une source de lumière pour chaque LED. Les passages de câbles ne sont pas prévus. Alimentador 24V, 4 salidas Preparar un alimentador y un punto de luz para cada LED. No hay pasos de cables preparados.</p>		Watt	Code Código
		15	CU1715	62
		30	CU1703	111
		100	CU1710	214
		80 W a 110V pour marché USA 80 W a 110V para mercado USA	CU1711	214
<p><b>Radiocommande variateur</b> Mando a distancia regulador de intensidad</p>	24V max 144W		CU1801	102

92			110,4			147,2		
A		B	A		B	A		B
								
GSD004	1.101	1.217	GSD005	1.164	1.295	GSD006	1.324	1.478
	1.118	1.233		1.185	1.315		1.353	1.509
	1.253	1.368		1.348	1.478		1.568	1.727
								
GSD103	1.154	1.268	GSD104	1.217	1.346	GSD105	1.387	1.541
	1.179	1.292		1.244	1.375		1.423	1.575
	1.324	1.437		1.420	1.548		1.653	1.805
								
GSD203	1.154	1.268	GSD204	1.217	1.346	GSD205	1.387	1.541
	1.179	1.292		1.244	1.375		1.423	1.575
	1.324	1.437		1.420	1.548		1.653	1.805
								
GSD303	1.154	1.268	GSD304	1.217	1.346	GSD305	1.387	1.541
	1.179	1.292		1.244	1.375		1.423	1.575
	1.324	1.437		1.420	1.548		1.653	1.805
								
GSD403	1.154	1.268	GSD404	1.217	1.346	GSD405	1.387	1.541
	1.179	1.292		1.244	1.375		1.423	1.575
	1.324	1.437		1.420	1.548		1.653	1.805

# P. 24,8 36e8 GLASS HANGING UNITS

Éléments ouverts en verre. Structure:

A : verre extra-clair, B : verre gris fumé ou verre fumé bronze

Módulos abiertos de cristal. Estructura:

A: cristal extraclaro, B: cristal ahumado grigio o cristal ahumado bronce

Hauteur Altura	Largeur Ancho	110,4		147,2					
		A	B	A	B				
55,2	Structure//Estructura								
		GSS620	Verre brillant ou miroir*//Cristal brillante o espejo*	2.137	2.216	GSS720	Verre brillant ou miroir*//Cristal brillante o espejo*	2.230	2.321
			Verre mat//Cristal mate	2.137	2.216		Verre mat//Cristal mate	2.230	2.321
			XGlass brillant ou mat//XGlass brillante o mate	2.260	2.339		XGlass brillant ou mat//XGlass brillante o mate	2.373	2.465
55,2	Dossier//Trasera								
		GSS621	Verre brillant ou miroir*//Cristal brillante o espejo*	2.137	2.216	GSS721	Verre brillant ou miroir*//Cristal brillante o espejo*	2.230	2.321
			Verre mat//Cristal mate	2.137	2.216		Verre mat//Cristal mate	2.230	2.321
			XGlass brillant ou mat//XGlass brillante o mate	2.260	2.339		XGlass brillant ou mat//XGlass brillante o mate	2.373	2.465
55,2	Dossier//Trasera								
		GSS623	Verre brillant ou miroir*//Cristal brillante o espejo*	2.137	2.216	GSS723	Verre brillant ou miroir*//Cristal brillante o espejo*	2.230	2.321
			Verre mat//Cristal mate	2.137	2.216		Verre mat//Cristal mate	2.230	2.321
			XGlass brillant ou mat//XGlass brillante o mate	2.260	2.339		XGlass brillant ou mat//XGlass brillante o mate	2.373	2.465
55,2	Dossier//Trasera								
		GSS622	Verre brillant ou miroir*//Cristal brillante o espejo*	2.137	2.216	GSS722	Verre brillant ou miroir*//Cristal brillante o espejo*	2.230	2.321
			Verre mat//Cristal mate	2.137	2.216		Verre mat//Cristal mate	2.230	2.321
			XGlass brillant ou mat//XGlass brillante o mate	2.260	2.339		XGlass brillant ou mat//XGlass brillante o mate	2.373	2.465

\* Miroir : disponible dans les finitions naturelle, gris fumé ou fumé bronze.

\* Espejo: disponible en los acabados naturale, ahumado grigio o ahumado bronce.

## ÉCLAIRAGE POUR ÉLÉMENTS 36E8 GLASS//ILUMINACIÓN PARA MÓDULOS 36E8 GLASS

Description//Descripción	Largeur Ancho	Watt	Code Código	Éclairage LED Iluminación LED
<p><b>Éclairage LED 3.000°K</b> Applicable dessus et/ou dessous. Alimentateur non compris. Iluminación LED 3.000°K Aplicable arriba y/o abajo. Alimentador no incluido.</p>	55,2	6,3	CU1610	137
	110,4	12,6	CU1625	208
	147,2	16,8	CU1635	255
<p><b>Alimentateur 24V, 4 sorties</b> Prévoir un alimentateur et une source de lumière pour chaque LED. Les passages de câbles ne sont pas prévus. Alimentador 24V, 4 salidas Preparar un alimentador y un punto de luz para cada LED. No hay pasos de cables preparados.</p>	Watt		Code Código	
	15		CU1715	62
	30		CU1703	111
	100		CU1710	214
	80 W a 110V pour marché USA 80 W a 110V para mercado USA		CU1711	214
<p><b>Radiocommande variateur</b> Mando a distancia regulador de intensidad</p>	24V max 144W		CU1801	102



# P. 24,8 36e8 GLASS HANGING UNITS

Éléments ouverts en verre. Structure:

A : verre extra-clair, B : verre gris fumè ou verre fumè bronze

Módulos abiertos de cristal. Estructura:

A: cristal extraclaro, B: cristal ahumado grigio o cristal ahumado bronce

Hauteur Altura	Largeur Ancho	36,8		55,2		73,6		92		110,4		
Structure//Estructura		A	B	A	B	A	B	A	B	A	B	
<b>55,2</b>												
	Dossier//Trasera											
	Verre brillant ou miroir*/Cristal brillante o espejo*		1.029	1.131	1.162	1.277	1.258	1.376	2.018	2.094	2.106	2.193
	Verre mat//Cristal mate	GSC006	1.041	1.141	GSC007	1.179	1.291	GSC008	1.307	1.400	GSC009	2.030
XGlass brillant ou mat//XGlass brillante o mate		1.114	1.217	1.293	1.406	1.433	1.553	2.147	2.223	2.254	2.341	
<b>73,6</b>												
	Dossier//Trasera											
	Verre brillant ou miroir*/Cristal brillante o espejo*		1.144	1.257	1.291	1.418	1.398	1.529				
	Verre mat//Cristal mate	GSC001	1.156	1.268	GSC003	1.310	1.434	GSC005	1.422	1.556		
XGlass brillant ou mat//XGlass brillante o mate		1.239	1.353	1.436	1.562	1.592	1.726					
<b>110,4</b>												
	Dossier//Trasera											
	Verre brillant ou miroir*/Cristal brillante o espejo*		1.422	1.561	1.652	1.809						
	Verre mat//Cristal mate	GSC002	1.439	1.576	GSC004	1.678	1.836					
XGlass brillant ou mat//XGlass brillante o mate		1.564	1.703	1.869	2.027							

\* Miroir : disponible dans les finitions naturelle, gris fumè ou fumè bronze.

\* Espejo: disponible en los acabados naturale, ahumado grigio o ahumado bronce.

## ÉCLAIRAGE POUR ÉLÉMENTS 36E8 GLASS//ILUMINACIÓN PARA MÓDULOS 36E8 GLASS

Description//Descripción	Largeur Ancho	Watt	Code Código	Éclairage LED Iluminación LED
<p><b>Éclairage LED 3.000°K</b> Applicable dessus et/ou dessous. Alimentateur non compris. <i>Iluminación LED 3.000°K</i> Aplicable arriba y/o abajo. Alimentador no incluido.</p>	36,8	4,2	CU1605	<b>131</b>
	55,2	6,3	CU1610	<b>137</b>
	73,6	8,4	CU1615	<b>159</b>
	92	10,5	CU1620	<b>183</b>
	110,4	12,6	CU1625	<b>208</b>
	147,2	16,8	CU1635	<b>255</b>
	<p><b>Alimentateur 24V, 4 sorties</b> Prévoir un alimentateur et une source de lumière pour chaque LED. Les passages de câbles ne sont pas prévus. <i>Alimentador 24V, 4 salidas</i> Preparar un alimentador y un punto de luz para cada LED. No hay pasos de cables preparados.</p>		Watt	Code Código
		15	CU1715	<b>62</b>
		30	CU1703	<b>111</b>
		100	CU1710	<b>214</b>
		80 W a 110V pour marché USA 80 W a 110V para mercado USA	CU1711	<b>214</b>
<p><b>Radiocommande variateur</b> <i>Mando a distancia regulador de intensidad</i></p>	24V max 144W	CU1801	<b>102</b>	

\*\* Éclairage indisponible pour le marché américain

\*\* Iluminación no disponible para el mercado de USA





# P. 38,4 36e8 GLASS HANGING UNITS

Éléments ouverts en verre. Structure:

A : verre extra-clair, B : verre gris fumè ou verre fumè bronze

Módulos abiertos de cristal. Estructura:

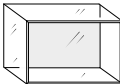
A: cristal extraclaro, B: cristal ahumado grigio o cristal ahumado bronce

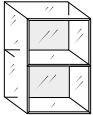
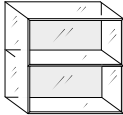
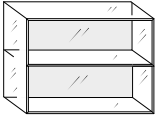
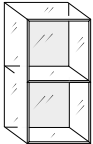
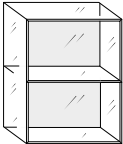
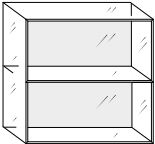
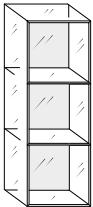
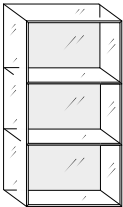
Hauteur Altura	Largeur Ancho	36,8		55,2		73,6		
Structure//Estructura		A	B	A	B	A	B	
<b>36,8</b>	 **							
	Dossier//Trasera							
	Verre brillant ou miroir*//Cristal brillante o espejo*		<b>993</b>	<b>1.098</b>	<b>1.061</b>	<b>1.167</b>	<b>1.130</b>	<b>1.225</b>
	Verre mat//Cristal mate	GSD801	<b>1.002</b>	<b>1.109</b>	<b>1.071</b>	<b>1.179</b>	<b>1.142</b>	<b>1.237</b>
XGlass brillant ou mat//XGlass brillante o mate		<b>1.060</b>	<b>1.164</b>	<b>1.153</b>	<b>1.260</b>	<b>1.248</b>	<b>1.342</b>	
<b>55,2</b>	 **							
	Dossier//Trasera							
	Verre brillant ou miroir*//Cristal brillante o espejo*		<b>1.159</b>	<b>1.277</b>	<b>1.250</b>	<b>1.373</b>	<b>1.437</b>	<b>1.578</b>
	Verre mat//Cristal mate	GSC106	<b>1.171</b>	<b>1.287</b>	<b>1.266</b>	<b>1.389</b>	<b>1.459</b>	<b>1.599</b>
XGlass brillant ou mat//XGlass brillante o mate		<b>1.246</b>	<b>1.361</b>	<b>1.381</b>	<b>1.502</b>	<b>1.613</b>	<b>1.753</b>	
<b>73,6</b>	 **							
	Dossier//Trasera							
	Verre brillant ou miroir*//Cristal brillante o espejo*		<b>1.288</b>	<b>1.418</b>	<b>1.389</b>	<b>1.526</b>	<b>1.597</b>	<b>1.753</b>
	Verre mat//Cristal mate	GSC101	<b>1.301</b>	<b>1.430</b>	<b>1.406</b>	<b>1.544</b>	<b>1.620</b>	<b>1.776</b>
XGlass brillant ou mat//XGlass brillante o mate		<b>1.384</b>	<b>1.512</b>	<b>1.535</b>	<b>1.669</b>	<b>1.792</b>	<b>1.947</b>	
<b>110,4</b>	 **							
	Dossier//Trasera							
	Verre brillant ou miroir*//Cristal brillante o espejo*		<b>1.636</b>	<b>1.799</b>	<b>1.880</b>	<b>2.066</b>		
	Verre mat//Cristal mate	GSC102	<b>1.654</b>	<b>1.818</b>	<b>1.909</b>	<b>2.094</b>		
XGlass brillant ou mat//XGlass brillante o mate		<b>1.778</b>	<b>1.941</b>	<b>2.101</b>	<b>2.285</b>			

\* Miroir : disponible dans les finitions naturelle, gris fumè ou fumè bronze.

\* Espejo: disponible en los acabados naturale, ahumado grigio o ahumado bronce.

92		110,4		147,2				
A	B	A	B	A	B			
GSD804	1.232	1.327	GSD805	1.322	1.416	GSD806	1.528	1.692
	1.246	1.342		1.339	1.434		1.557	1.719
	1.378	1.474		1.500	1.594		1.770	1.931

### ÉCLAIRAGE POUR ÉLÉMENTS 36E8 GLASS // ILUMINACIÓN PARA MÓDULOS 36E8 GLASS

Description // Descripción	Largeur Ancho	Watt	Code Código	Éclairage LED Iluminación LED
<p><b>Éclairage LED 3.000°K</b> Applicable dessus et/ou dessous. <b>Alimentateur non compris.</b> Iluminación LED 3.000°K Aplicable arriba y/o abajo. Alimentador no incluido.</p>	36,8	4,2	CU1605	<b>131</b>
	55,2	6,3	CU1610	<b>137</b>
	73,6	8,4	CU1615	<b>159</b>
	92	10,5	CU1620	<b>183</b>
	110,4	12,6	CU1625	<b>208</b>
	147,2	16,8	CU1635	<b>255</b>
	<p><b>Alimentateur 24V, 4 sorties</b> Prévoir un alimentateur et une source de lumière pour chaque LED. <b>Les passages de câbles ne sont pas prévus.</b> Alimentador 24V, 4 salidas Preparar un alimentador y un punto de luz para cada LED. No hay pasos de cables preparados.</p>		15	CU1715
		30	CU1703	<b>111</b>
		100	CU1710	<b>214</b>
<p><b>Radiocommande variateur</b> Mando a distancia regulador de intensidad</p>	80 W a 110V pour marché USA 80 W a 110V para mercado USA		CU1711	<b>214</b>
	24V max 144W		CU1801	<b>102</b>

**OPTION//OPCIONAL**

**PASSE-CÂBLES RECTANGULAIRE//PASACABLES RECTANGULAR**

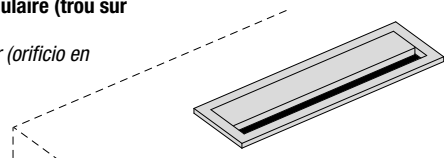
Description//Descripción	Largeur Ancho	Profondeur Profundidad	Code Código	Aluminium Aluminio
<p><b>Passe-câbles rectangulaire (trou sur le plan)</b>  <b>Pasacables rectangular (orificio en encimera)</b></p>  <p>Le passage de câbles pour caisson avec tiroirs ou grand tiroir n'est pas prévu.  <i>No está previsto el paso de cables para módulo con cajones o gaveta.</i></p>	18	5	TER031	<b>95</b>

Les passe-câbles ne peuvent pas être placés au dessus des cloisons intérieures.//Los pasacables no se pueden colocar por encima de los divisorios internos.

**Répétiteur IR//Repetidor IR**

Le récepteur et le répéteur IR (infrarouges) permettent le fonctionnement des appareils électroniques (lecteur DVD, décodeur, système hi-fi) sans besoin de maintenir la porte du élément ouverte.  
 El receptor y el repetidor IR (infrarrojos) consienten el funcionamiento de los aparatos electrónicos (lector dvd, descodificador, sistema hi fi) sin tener abierta la puerta del módulo.

**Répéteur IR avec support à poser sur plan**

**Repetidor IR con soporte apoyado sobre la encimera**

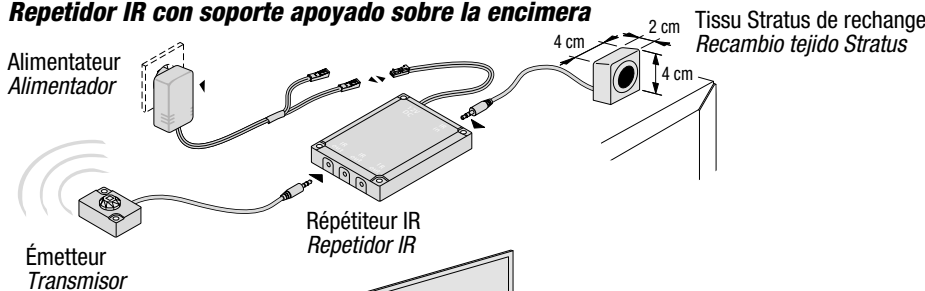

Le récepteur NE peut PAS être positionné derrière le téléviseur.  
 El receptor NO puede colocarse detrás de la televisión.

La télécommande (non fournie) doit se trouver au-dessus de la ligne du conteneur.  
 El mando a distancia (no incluido) debe estar sobre la línea del módulo.

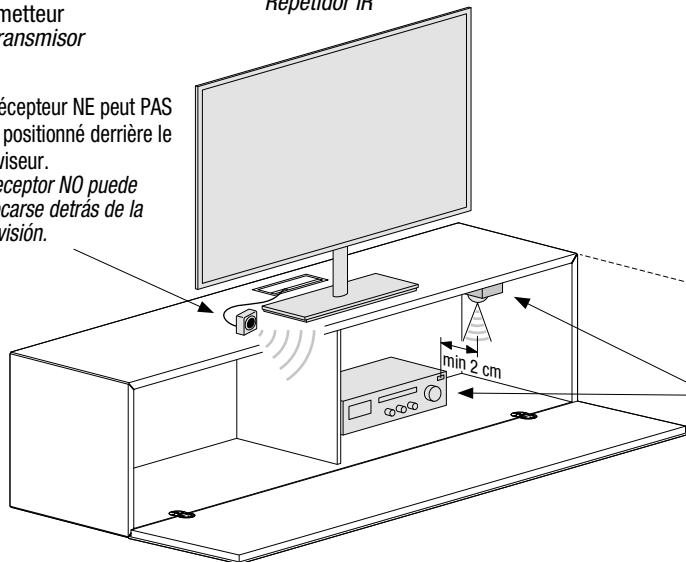

L'émetteur doit être positionné devant l'appareil.  
 El transmisor debe colocarse delante del aparato.

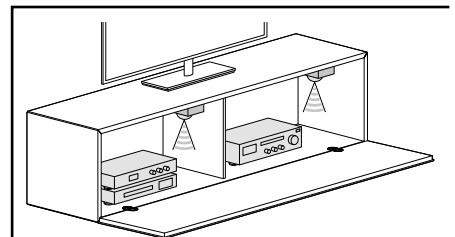

Il est également possible de le faire fonctionner sur deux niches avec un émetteur supplémentaire à acheter séparément.  
 Es posible hacerlo funcionar también en dos módulos con un transmisor adicional adquirido a parte.

Transmet tous les signaux avec une fréquence de 20 à 60 Khz  
 Transmite todas las señales con una frecuencia de 20 a 60 Khz

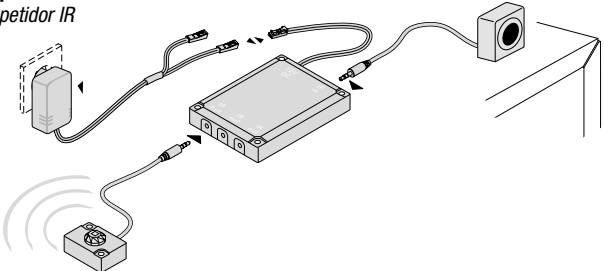
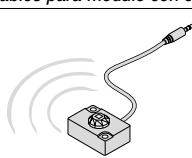
Description//Descripción	Code Código	Kit Juego
<p><b>Répéteur IR</b>  <b>Repetidor IR</b></p>  <p>Le passage de câbles pour caisson avec tiroirs ou grand tiroir n'est pas prévu.  <i>No está previsto el paso de cables para módulo con cajones o gaveta.</i></p>	TER0070	<b>205</b>
<p><b>Émetteur</b>  <b>Transmisor</b></p> 	Code Código	Kit Juego
	TER0071	<b>34</b>

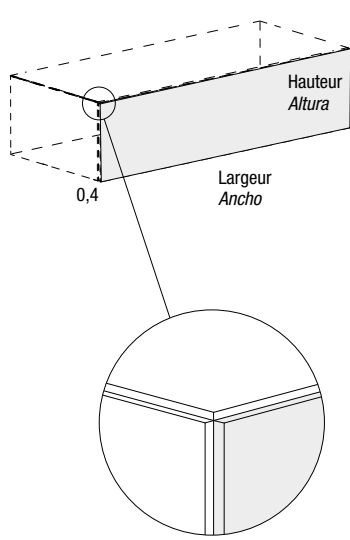
Description//Descripción	Hauteur Altura	Largeur Ancho	Code Código	Laqué Lacado	Verre brillant ou miroir* Cristal brillante o espejo*	Verre mat Cristal mate	XGlass brillant ou mat brillante o mate	Chêne Gentle Roble Gentle	
<b>Panneau double face ép. 0,4 cm</b> <i>Panel doble cara esp. 0,4 cm</i> 	18,4	36,8	ATY010	78	123	142	173	94	
		55,2	ATY011	90	142	156	200	109	
		73,6	ATY012	90	156	175	237	124	
		92	ATY013	99	166	198	276	146	
		110,4	ATY014	99	189	219	311	168	
		147,2	ATY015	133	232	264	387	223	
		184	ATY016	142	276	329	478	269	
	36,8	36,8	ATY020	90	142	175	237	121	
		55,2	ATY021	99	166	210	302	159	
		73,6	ATY022	133	198	232	353	200	
		92	ATY023	142	232	276	427	242	
		110,4	ATY024	156	264	318	502	281	
		147,2	ATY025	189	329	406	649	381	
		184	ATY026	219	396	493	797	468	
		220,8	ATY027	242	470	579	944	554	
		55,2	36,8	ATY030	103	171	216	309	159
			55,2	ATY031	122	215	266	403	220
			73,6	ATY032	141	252	311	494	279
	110,4		ATY034	171	301	372	644	397	
	147,2		ATY035	187	325	403	766	541	
	184		ATY036	199	349	432	888	667	
	73,6	220,8	ATY037	214	373	463	1.007	791	
		36,8	ATY040	119	194	242	363	200	
		55,2	ATY041	141	255	314	498	279	
		73,6	ATY042	167	312	387	631	356	
		110,4	ATY043	205	348	431	736	432	
		147,2	ATY044	224	393	487	849	509	
		184	ATY046	237	463	575	1.182	863	
		220,8	ATY047	283	553	685	1.414	1.027	

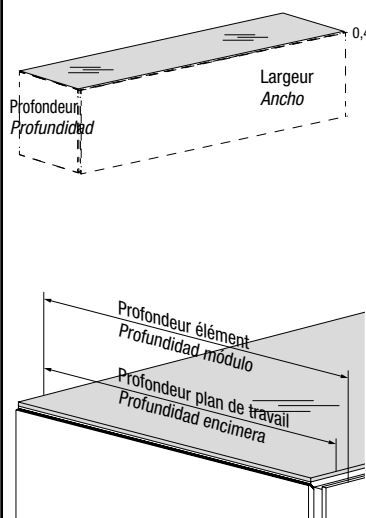
<b>Dessus en verre, ép. 0,4 cm</b> <b>Prix au mètre linéaire</b> Largeur max 320 cm  <i>Encimera de cristal, esp. 0,4 cm</i> <i>Precios por metro lineal</i> <i>Ancho máx. 320 cm</i> 	Profondeur élément Profundidad módulo	Profondeur plan de travail Profundidad encimera	Code Código	Verre brillant ou miroir* Cristal brillante o espejo*	Verre mat Cristal mate	XGlass brillant ou mat brillante o mate
	27	24,8	TER703	142	175	301
40,6	38,4	TER704	172	215	402	
Majoration pour trou de passage des câbles <i>Recargo para orificio pasacables</i>			RID018	155		

\* Miroir : disponible dans les finitions naturelle, gris fumé ou fumé bronze.

\* Espejo: disponible en los acabados naturale, ahumado grigio o ahumado bronce.

1377B

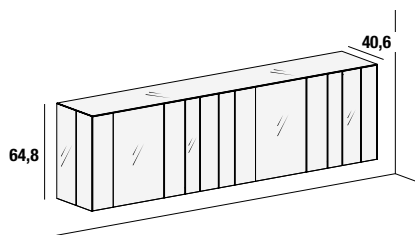

**\* SUPPLÉMENTS POUR BANDES MIXTES**

**Bande S**

de verre brillant\mat à XGlass + 58 euro (H 64,8),  
74 euro (H 92,4), 103 euro (H 129,2)

**Bande L**

de verre brillant\mat à XGlass + 142 euro (H 64,8),  
181 euro (H 92,4), 252 euro (H 129,2)  
de verre brillant\mat à Vitrine avec led + 392 euro  
(H 64,8), 496 euro (H 92,4), 607 euro (H 129,2)

**Plans de travail**

de verre brillant\mat à XGlass + 182 euro au mètre  
linéaire (H 64,8), 182 euro au mètre linéaire (H 92,4),  
182 euro au mètre linéaire (H 129,2)

**\* RECARGO PARA FRANJAS MIXTAS**

**Franja S**

de cristal brillante/mate a XGlass + 58 euro (H 64,8),  
74 euro (H 92,4), 103 euro (H 129,2)

**Franja L**

de cristal brillante/mate a XGlass + 142 euro (H 64,8),  
181 euro (H 92,4), 252 euro (H 129,2)  
de cristal brillante/mate a Vitrina con led  
+ 392 euro (H 64,8), 496 euro (H 92,4),  
607 euro (H 129,2)

**Encimera**

de cristal brillante/mate a XGlass + 182 euros por metro  
lineal (H 64,8), 182 euros por metro lineal (H 92,4),  
182 euros por metro lineal (H 129,2)

**\*\* SUPPLÉMENTS POUR BANDES MIXTES**

**Bande L**

de XGlass à Vitrine avec led + 250 euro (H 64,8),  
315 (H 92,4), 355 euro (H 129,2)

**RECARGO PARA FRANJAS MIXTAS**

**\*\* Franja L**

de XGlass a Vitrina con led + 250 euro (H 64,8),  
315 euro (H 92,4), 355 euro (H 129,2)

**Indiquer :** coloris des bandes et des plans, finitions brillantes ou mates.

La vitrine n'est disponible qu'en verre fumé bronze.

La petite vitrine inclut toujours une LED intérieure sans interrupteur, alimentation incluse.

Prévoir fond de finition.

**Indicar:** colores de franjas y encimera, acabados brillantes o mates.

La vitrina solo está disponible en cristal fumé bronze.

La vitrina incluye siempre un LED interior sin interruptor, alimentador incluido.

Contemplar un fondo de acabado.

Description/Descripción	Largeur Ancho	Hauteur Altura	Profondeur Profundidad	Code Código	Verre brillant ou mat* Cristal brillante o mate*	XGlass**
	71,8	64,8	40,6	NS3031	<b>1.607</b>	<b>2.282</b>
		92,4	40,6	NS3001	<b>1.958</b>	<b>2.390</b>
		129,2	40,6	NS3012	<b>2.295</b>	<b>3.396</b>
	92,8	64,8	40,6	NS3032	<b>1.841</b>	<b>2.611</b>
		92,4	40,6	NS3002	<b>2.241</b>	<b>2.784</b>
		129,2	40,6	NS3013	<b>2.622</b>	<b>3.862</b>
	115,8	64,8	40,6	NS3033	<b>2.109</b>	<b>2.979</b>
		92,4	40,6	NS3003	<b>2.574</b>	<b>3.233</b>
		129,2	40,6	NS3014	<b>3.018</b>	<b>4.405</b>
	142,8	64,8	40,6	NS3034	<b>2.860</b>	<b>3.979</b>
		92,4	40,6	NS3004	<b>3.492</b>	<b>4.061</b>
		129,2	40,6	NS3015	<b>4.123</b>	<b>5.913</b>
	163,8	64,8	40,6	NS3035	<b>3.094</b>	<b>4.309</b>
		92,4	40,6	NS3005	<b>3.774</b>	<b>4.456</b>
		129,2	40,6	NS3016	<b>4.450</b>	<b>6.381</b>

# N.O.W. HANGING UNITS

Description//Descripción	Largeur Ancho	Hauteur Altura	Profondeur Profundidad	Code Código	Verre brillant ou mat* Cristal brillante o mate*	XGlass**
	184,8	64,8	40,6	NS3036	<b>3.328</b>	<b>4.639</b>
		92,4	40,6	NS3006	<b>4.057</b>	<b>4.850</b>
		129,2	40,6	NS3017	<b>4.777</b>	<b>6.848</b>
	207,8	64,8	40,6	NS3037	<b>3.596</b>	<b>5.006</b>
		92,4	40,6	NS3007	<b>4.390</b>	<b>5.299</b>
		129,2	40,6	NS3018	<b>5.173</b>	<b>7.390</b>
	230,8	64,8	40,6	NS3038	<b>3.864</b>	<b>5.373</b>
		92,4	40,6	NS3008	<b>4.723</b>	<b>5.746</b>
		129,2	40,6	NS3019	<b>5.571</b>	<b>7.932</b>
	255,8	64,8	40,6	NS3039	<b>4.581</b>	<b>6.336</b>
		92,4	40,6	NS3009	<b>5.590</b>	<b>6.520</b>
		129,2	40,6	NS3020	<b>6.604</b>	<b>9.365</b>
	276,8	64,8	40,6	NS3040	<b>4.815</b>	<b>6.666</b>
		92,4	40,6	NS3010	<b>5.873</b>	<b>6.915</b>
		129,2	40,6	NS3021	<b>6.930</b>	<b>9.833</b>
	299,8	64,8	40,6	NS3041	<b>5.083</b>	<b>7.033</b>
		92,4	40,6	NS3011	<b>6.206</b>	<b>7.363</b>
		129,2	40,6	NS3022	<b>7.328</b>	<b>10.375</b>

## N.O.W. HANGING UNITS - OPTION//OPCIONAL

### Fond de finition

Fondo de acabado

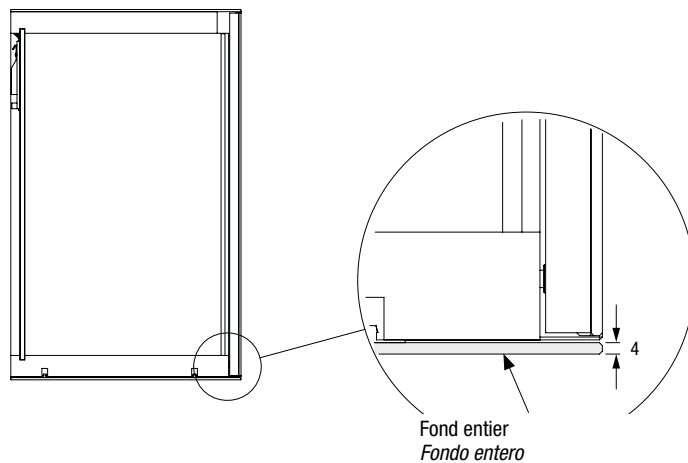
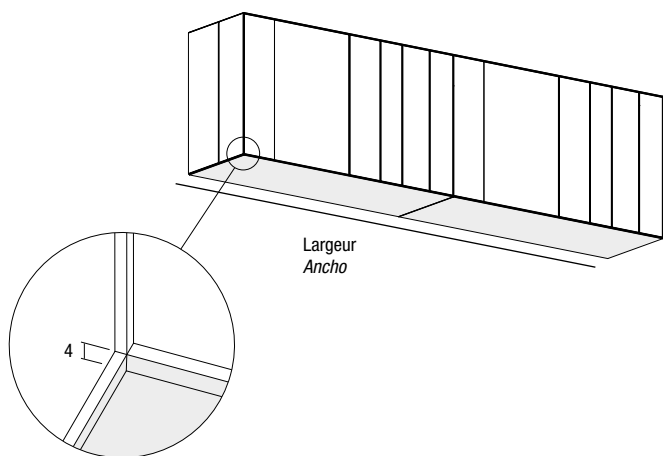

Les fonds de finition respectent la répartition des compartiments.

Joue de finition au bas recommandée pour tous les meubles hauts fixés à  $H \geq 76$  cm du sol dont le bas est visible.

Los fondos de acabado siguen la división de los espacios contenedores.

Se aconseja un fondo de acabado para todos los armarios altos visibles desde abajo con montaje a una al.  $\geq 76$  cm desde el suelo.

Largeur Ancho	Hauteur Altura	Profondeur Profundidad	Code Código	Verre brillant ou mat Cristal brillante o mate	XGlass
71,8	4	40,6	NSF001	<b>192</b>	<b>348</b>
92,8	4	40,6	NSF002	<b>223</b>	<b>424</b>
115,8	4	40,6	NSF003	<b>257</b>	<b>507</b>
142,8	4	40,6	NSF004	<b>383</b>	<b>695</b>
163,8	4	40,6	NSF005	<b>414</b>	<b>771</b>
184,8	4	40,6	NSF006	<b>444</b>	<b>848</b>
207,8	4	40,6	NSF007	<b>478</b>	<b>931</b>
230,8	4	40,6	NSF008	<b>512</b>	<b>1.015</b>
255,8	4	40,6	NSF009	<b>635</b>	<b>1.194</b>
276,8	4	40,6	NSF010	<b>666</b>	<b>1.271</b>
299,8	4	40,6	NSF011	<b>700</b>	<b>1.355</b>

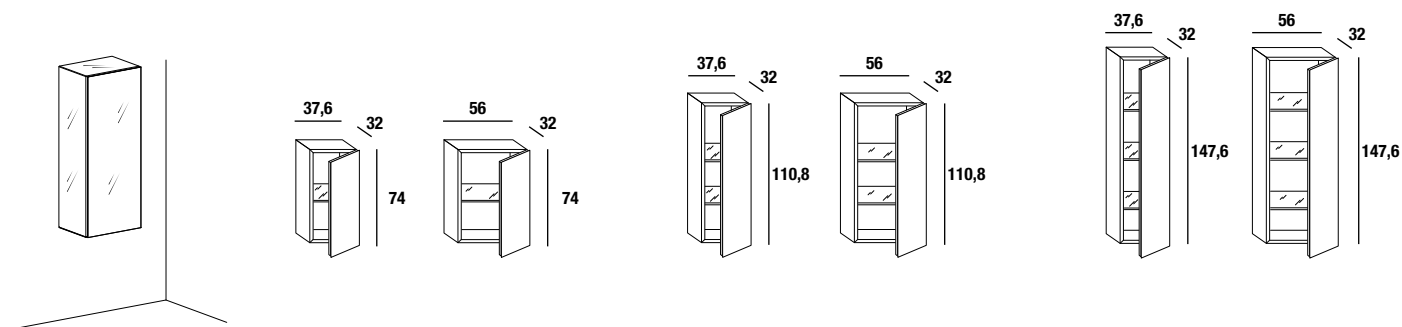

**Indiquer** un seul coloris pour structure et façades, finition brillante ou mate.  
Option : éclairage LED intérieur.

*Indicar un solo color para estructura y frontales, acabado brillante o mate.*  
**Extras:** iluminación LED interior.

Hauteur <i>Altura</i>	Profondeur <i>Profundidad</i>	Largeur <i>Ancho</i>	Code <i>Código</i>	Verre brillant <i>Cristal brillante</i>	Verre mat <i>Cristal mate</i>	XGlass brillant ou mat <i>XGlass brillante o mate</i>
74	32	37,6	MHU001	<b>1.103</b>	<b>1.103</b>	<b>1.332</b>
		56	MHU002	<b>1.172</b>	<b>1.172</b>	<b>1.487</b>
110,8	32	37,6	MHU003	<b>1.381</b>	<b>1.381</b>	<b>1.755</b>
		56	MHU004	<b>1.476</b>	<b>1.476</b>	<b>1.966</b>
147,6	32	37,6	MHU005	<b>1.626</b>	<b>1.626</b>	<b>2.149</b>
		56	MHU006	<b>1.748</b>	<b>1.748</b>	<b>2.417</b>

Façades avec ouverture push-pull // Frontales con abertura push-pull



## PUNTO STORAGE

Indiquer SVP couleur A et B.

Coloris B finition miroir : naturelle, fumé gris ou fumé bronze.

**Indicar** color A y B.

Color B acabado espejo: naturale, fumé gris o fumé bronce.

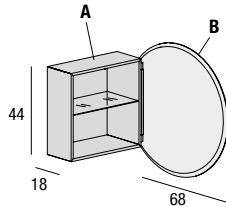

	Hauteur Altura	Largeur Ancho	Profondeur Profundidad	Code Código	Miroir Espejo	Verre brillant Cristal brillante	Verre mat Cristal mate	XGlass brillant ou mat XGlass brillante o mate
	44	68	20	PNT006	<b>811</b>	<b>852</b>	<b>944</b>	<b>1.156</b>

Indiquer SVP couleur A et B.

Coloris B finition miroir : naturelle, fumé gris ou fumé bronze.

**Indicar** color A y B.

Color B acabado espejo: naturale, fumé gris o fumé bronce.

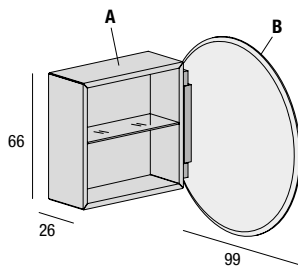

	Hauteur Altura	Largeur Ancho	Profondeur Profundidad	Code Código	Miroir Espejo	Verre brillant Cristal brillante	Verre mat Cristal mate	XGlass brillant ou mat XGlass brillante o mate
	66	99	28	PNT010	<b>1.048</b>	<b>1.131</b>	<b>1.323</b>	<b>1.771</b>

Éclairage LED encastrable 4000 ° K (200-240 V) avec alimentateur. Sans interrupteur.

Iluminación led para empotrar 4000°K (200-240 V) , incluido alimentador. Sin interruptor.

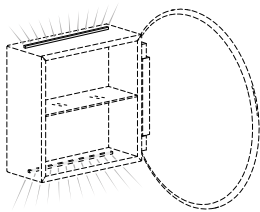

Pour PUNTO CIRCULAIRE Ø 68 et Ø 99

Para PUNTO CIRCULAR Ø 68 y Ø 99

	Kit	Largeur Ancho	Puissance Potencia	Code Código	LED
	Kit 1 LED Juego 1 led	37,2	4 Watt	CU0641	<b>264</b>
	Kit 2 LED Juego 2 led	37,2	4 Watt	CU0640	<b>426</b>
	Kit 1 LED Juego 1 led	50	6 Watt	CU0643	<b>292</b>
	Kit 2 LED Juego 2 led	50	6 Watt	CU0642	<b>483</b>

---

# Etagères

## *Estantes*

AIR_SHELF	92
CARTESIO_SHELF	95
DUB_SHELF	96
GLASSERIE_SHELF	98

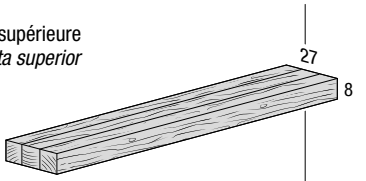
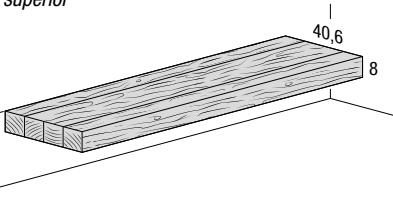
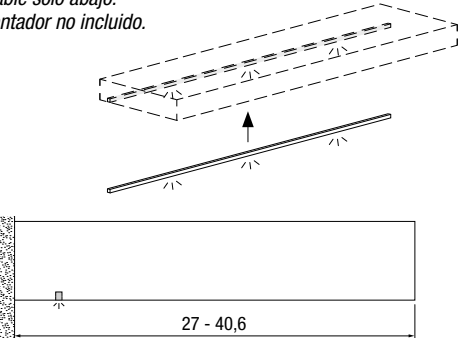
Description/Descripción	Profondeur Profundidad	Largeur Ancho	Code Código	Wildwood
<p><b>Tablette – 2 faces</b> Estante a pared – 2 lados</p> <p>Vu supérieure Vista superior</p>  <p>Vu inférieure - avec lattes en Wildwood Vista inferior - con los listones de Wildwood</p>	27	55,2	AIW402	<b>724</b>
		73,6	AIW403	<b>807</b>
		92	AIW404	<b>906</b>
		110,4	AIW405	<b>999</b>
		147,2	AIW406	<b>1.253</b>
		184	AIW407	<b>1.419</b>
		220,8	AIW408	<b>1.636</b>
		257,6	AIW409	<b>1.811</b>
		294,4	AIW410	<b>1.996</b>
Supplément pour découpe en largeur Recargo por corte en anchura				+23%
Trous bruts encastrement// Orificios de empotrar sin acabar			RID251	<b>140</b>
<p><b>Tablette – 1 face</b> Estante a pared – 1 lado</p> <p>Vu supérieure Vista superior</p>  <p>H &lt; 70 cm</p> <p>Vu inférieure - avec panneau peint pas visible Vista inferiore - con panel teñido no visible</p> <p>H &lt; 70 cm</p>	40,6	55,2	AIW442	<b>739</b>
		73,6	AIW443	<b>814</b>
		92	AIW444	<b>923</b>
		110,4	AIW445	<b>1.015</b>
		147,2	AIW446	<b>1.270</b>
		184	AIW447	<b>1.436</b>
		220,8	AIW448	<b>1.654</b>
		257,6	AIW449	<b>1.828</b>
		294,4	AIW450	<b>2.011</b>
Supplément pour découpe en largeur Recargo por corte en anchura				+23%
Supplément pour découpe en profondeur Recargo por corte en profundidad				+23%
Trous bruts encastrement// Orificios de empotrar sin acabar			RID251	<b>140</b>
<p><b>Éclairage LED 3.000 °K</b> Applicable uniquement dessous. Alimentateur non compris. Iluminación LED 3.000 °K Aplicable solo abajo. Alimentador no incluido.</p>  <p>27 - 40,6</p>	Largeur Ancho	Watt	Code Código	Éclairage LED Iluminación LED
	55,2	6,3	RD0300	<b>121</b>
	73,6	8,4	RD0305	<b>142</b>
	92	10,5	RD0310	<b>163</b>
	110,4	12,6	RD0315	<b>184</b>
	147,2	16,8	RD0320	<b>206</b>
	184	21	RD0330	<b>267</b>
	220,8	25,2	RD0335	<b>307</b>
	257,6	29,4	RD0340	<b>349</b>
	294,4	33,6	RD0345	<b>390</b>
<p><b>Alimentateur 24V, 4 sorties</b> Prévoir un alimentateur et une source de lumière pour chaque LED. Les passages de câbles ne sont pas prévus. Alimentador 24V, 4 salidas Preparar un alimentador y un punto de luz para cada LED. No hay pasos de cables preparados.</p>	Watt		Code Código	Alimentation Alimentador
	15		CU1715	<b>62</b>
	30		CU1703	<b>111</b>
	100		CU1710	<b>214</b>
	80 W a 110V pour marché USA 80 W a 110V para mercado USA		CU1711	<b>214</b>
<p><b>Radiocommande variateur en option</b> Mando a distancia regulador de intensidad opcional</p>	24V max 144 W		CU1801	<b>102</b>

# AIR\_SHELF

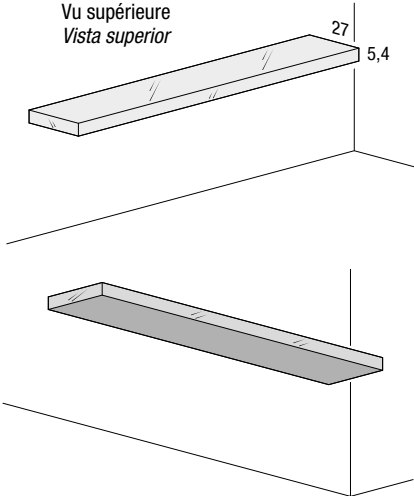
Description//Descripción	Profondeur Profundidad	Largeur Ancho	Code Código	Verre brillant Cristal brillante	Verre mat Cristal mate	XGlass
<p><b>Tablette – 1 face</b> <i>Estante a pared – 1 lado</i></p> <p>Vu supérieure <i>Vista superior</i></p>  <p>Panneau inférieur laqué. Pour XGlass, la couleur coordonnée est conseillée (voir p. 9). <i>Panel inferior lacado. Para XGlass el color a combinar es el aconsejado (ver pág. 9).</i></p>	27	110,4	SH0503	<b>441</b>	<b>473</b>	<b>603</b>
		147,2	SH0504	<b>550</b>	<b>594</b>	<b>767</b>
		184	SH0505	<b>661</b>	<b>715</b>	<b>930</b>
		220,8	SH0506	<b>756</b>	<b>820</b>	<b>1.077</b>
				Majoration <i>Recargo</i>		
Supplément pour découpe en largeur <i>Recargo por corte en anchura</i>				+23%		
Trous bruts encastrement// <i>Orificios de empotrar sin acabar</i>			RID251	<b>140</b>		

ETAGÈRES  
ESTANTES

## OPTION//OPCIONAL

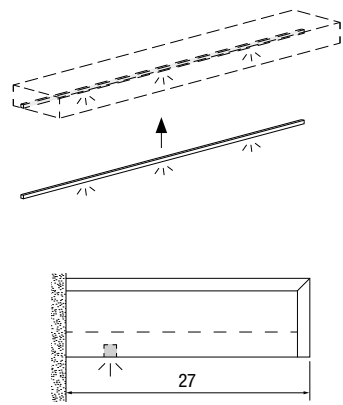
Description//Descripción	Largeur Ancho	Code Código	Éclairage LED Iluminación LED
<p><b>Éclairage LED 3.000 °K</b> Applicable uniquement dessous. Alimentateur non compris. <i>Iluminación LED 3.000 °K</i> Aplicable solo abajo. Alimentador no incluido.</p> 	110,4	RD0315	<b>184</b>
	147,2	RD0325	<b>226</b>
	184	RD0330	<b>267</b>
	220,8	RD0335	<b>307</b>
<p><b>Alimentateur 24V, 4 sorties</b> Prévoir un alimentateur et une source de lumière pour chaque LED. Les passages de câbles ne sont pas prévus. <i>Alimentador 24V, 4 salidas</i> Preparar un alimentador y un punto de luz para cada LED. <i>No hay pasos de cables preparados.</i></p>	Watt	Code Código	Alimentation <i>Alimentador</i>
	15	CU1715	<b>62</b>
	30	CU1703	<b>111</b>
	100	CU1710	<b>214</b>
	80 W a 110V pour marché USA 80 W a 110V para mercado USA	CU1711	<b>214</b>
<p><b>Radiocommande variateur en option</b> <i>Mando a distancia regulador de intensidad opcional</i></p>	24V max 144 W	CU1801	<b>102</b>

# AIR\_SHELF

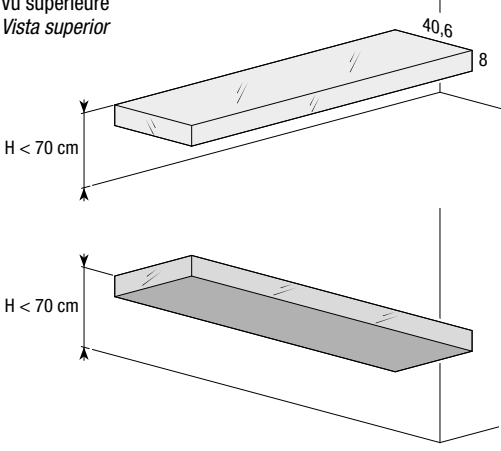
Description//Descripción	Profondeur Profundidad	Largeur Ancho	Code Código	Verre brillant Cristal brillante	Verre mat Cristal mate	XGlass	
<b>Tablette – 1 face</b> <i>Estante a pared – 1 lado</i>  Vu supérieure <i>Vista superior</i>    H < 70 cm  H < 70 cm  Panneau inférieur en aggloméré ponce. <i>Panel inferior en melamina pómez.</i>	40,6	184	SH0525	<b>1.348</b>	<b>1.425</b>	<b>1.757</b>	
		220,8	SH0526	<b>1.497</b>	<b>1.590</b>	<b>1.988</b>	
		257,6	SH0527	<b>1.748</b>	<b>1.855</b>	<b>2.318</b>	
		294,4	SH0528	<b>1.942</b>	<b>2.066</b>	<b>2.592</b>	
					Majoration Recargo		
	Supplément pour découpe en largeur <i>Recargo por corte en anchura</i>				+23%		
Supplément pour découpe en profondeur <i>Recargo por corte en profundidad</i>				+23%			
Trous bruts encastrement// <i>Orificios de empotrar sin acabar</i>			RID251	<b>140</b>			

## OPTION//OPCIONAL

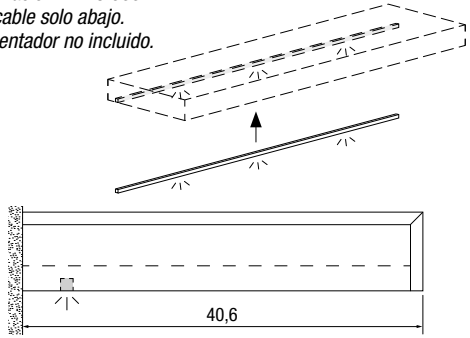
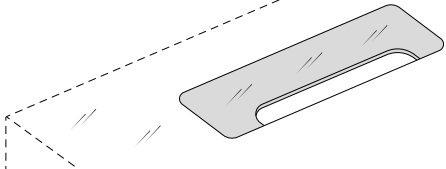
Description//Descripción	Largeur Ancho	Code Código	Éclairage LED Iluminación LED
<b>Éclairage LED 3.000 °K</b> Applicable uniquement dessous. Alimentateur non compris. <i>Iluminación LED 3.000 °K</i> <i>Aplicable solo abajo.</i> <i>Alimentador no incluido.</i>  	184	RD0330	<b>267</b>
	220,8	RD0335	<b>307</b>
	257,6	RD0340	<b>349</b>
	294,4	RD0345	<b>390</b>
<b>Alimentateur 24V, 4 sorties</b> Prévoir un alimentateur et une source de lumière pour chaque LED. Les passages de câbles ne sont pas prévus. <i>Alimentador 24V, 4 salidas</i> <i>Preparar un alimentador y un punto de luz para cada LED.</i> <i>No hay pasos de cables preparados.</i>	Watt	Code Código	Alimentation Alimentador
	15	CU1715	<b>62</b>
	30	CU1703	<b>111</b>
	100	CU1710	<b>214</b>
	80 W a 110V pour marché USA 80 W a 110V para mercado USA	CU1711	<b>214</b>
<b>Radiocommande variateur en option</b> <i>Mando a distancia regulador de intensidad opcional</i>	24V max 144 W	CU1801	<b>102</b>
<b>Passe-câble en verre intégré au plan</b> <i>Pasacables de cristal integrado en la encimera</i>  	Largeur Ancho	Profondeur Profundidad	Code Código
	20,5	7	D21006

**ATTENTION: Indiquer la position du passe-câbles au moment de passer la commande.**  
**Les passe-câbles ne peuvent pas être placés au dessus des cloisons intérieures.**  
*ADVERTENCIA: Al realizar el pedido, especificar la posición del pasacable.*  
*Los pasacables no se pueden colocar por encima de los divisorios internos.*

# CARTESIO\_SHELF

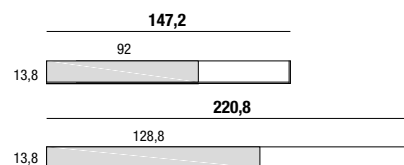
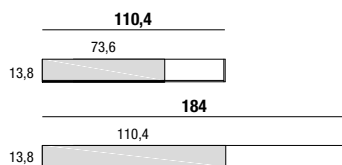
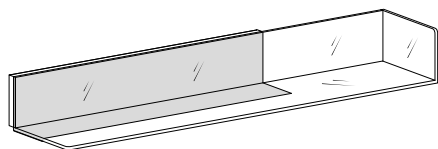

Gauche//Izquierda

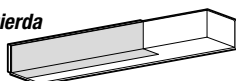

Droite//Derecha

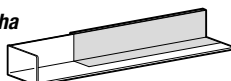

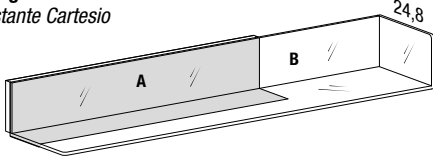
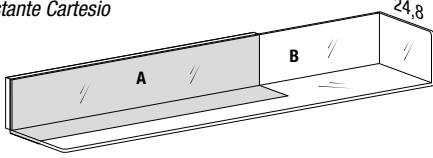
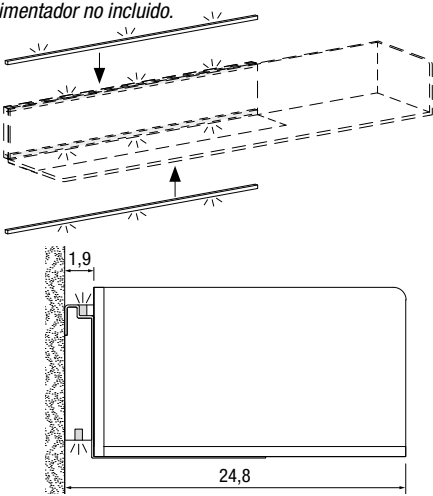
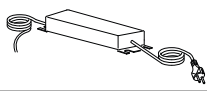
Description//Descripción	Profondeur Profundidad	Largeur Ancho	Code Código	Verre brillant Cristal brillante	XGlass
<b>Étagère Cartesio</b> Estante Cartesio  <b>Indiquer :</b> A- coloris Lago ou XGlass B- toujours en verre extraclair Le sens (droite ou gauche) de l'étagère <b>Indicar:</b> A- color Lago o XGlass B- también cristal extraclaro La orientación (derecha o izquierda) del estante	24,8	110,4	SH0301	1.702	1.780
		147,2	SH0302	1.851	1.948
		184	SH0303	2.008	2.127
		220,8	SH0304	2.181	2.321
<b>Étagère Cartesio</b> Estante Cartesio  <b>Indiquer :</b> A- toujours laqué nero B : verre fumé grigio ou fumé bronz Le sens (droite ou gauche) de l'étagère <b>Indicar:</b> A- siempre lacado nero B- cristal fumé grigio o fumé bronz La orientación (derecha o izquierda) del estante	24,8	110,4	SH0305	1.761	Verre fumé Cristal ahumado
		147,2	SH0306	1.937	
		184	SH0307	2.121	
		220,8	SH0308	2.328	
<b>Éclairage LED 3.000 °K</b> Applicable dessus ou dessous. La LED s'applique sur le panneau structurel. Alimentateur non compris. Iluminación LED 3.000 °K Aplicable arriba o abajo. El LED se monta en el panel estructural. Alimentador no incluido. 		Largeur Ancho	Watt	Code Código	Éclairage LED Iluminación LED
		110,4	12,6	CU1940	165
		147,2	16,8	CU1945	188
		184	21	CU1950	210
		220,8	25,2	CU1955	232
<b>Alimentateur 24V, 4 sorties</b> Prévoir un alimentateur et une source de lumière pour chaque LED. Les passages de câbles ne sont pas prévus. Alimentador 24V, 4 salidas Preparar un alimentador y un punto de luz para cada LED. No hay pasos de cables preparados. 		Watt	Code Código	Alimentation Alimentador	
		15	CU1715	62	
		30	CU1703	111	
		100	CU1710	214	
		80 W a 110V pour marché USA 80 W a 110V para mercado USA	CU1711	214	
<b>Radiocommande variateur en option</b> Mando a distancia regulador de intensidad opcional		24V max 144 W	CU1801	102	

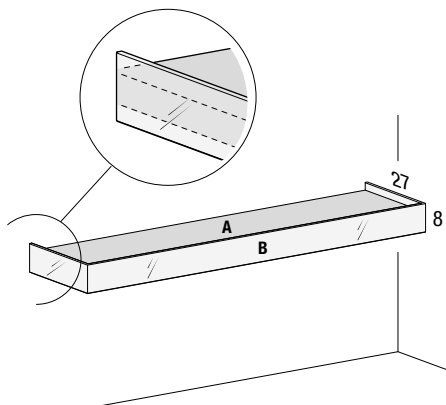
Description//Descripción	Profondeur Profundidad	Largeur Ancho	Code Código	Verre brillant Cristal brillante	Verre mat Cristal mate	XGlass
<b>Étagère Dub</b> <i>Estante Dub</i>  <p><b>Indiquer :</b>                      A- coloris intérieur laqué                      B- coloris des bords en verre  <b>Indicar:</b>                      A- color de interior lacado                      B- color de cantos cristal</p>	27	55,2*	SH0101	631	655	693
		73,6*	SH0102	638	664	709
		92*	SH0103	681	707	758
		110,4*	SH0104	697	724	780
		147,2	SH0105	756	781	852
		184	SH0106	812	838	922
		220,8	SH0107	841	869	965
<b>Éclairage LED 3.000 °K</b> Applicable uniquement dessous. Alimentateur non compris. <i>Iluminación LED 3.000 °K</i> Aplicable solo abajo. Alimentador no incluido.		Largeur Ancho	Watt	Code Código	Éclairage LED Iluminación LED	
		55,2*	6,3	CU1905	137	
		73,6*	8,4	CU1910	160	
		92*	10,5	CU1915	183	
		110,4*	12,6	CU1920	206	
		147,2	16,8	CU1925	254	
		184	21	CU1930	299	
		220,8	25,2	CU1935	345	
<b>Alimentateur 24V, 4 sorties</b> Prévoir un alimentateur et une source de lumière pour chaque LED. Les passages de câbles ne sont pas prévus. <i>Alimentador 24V, 4 salidas</i> Preparar un alimentador y un punto de luz para cada LED. No hay pasos de cables preparados.		Watt		Code Código	Alimentation Alimentador	
		15		CU1715	62	
		30		CU1703	111	
<b>Radiocommande variateur en option</b> <i>Mando a distancia regulador de intensidad opcional</i>		24V max 144 W		CU1801	102	

\* Éclairage indisponible pour le marché américain

\* Iluminación no disponible para el mercado de USA

## DUB\_SHELF

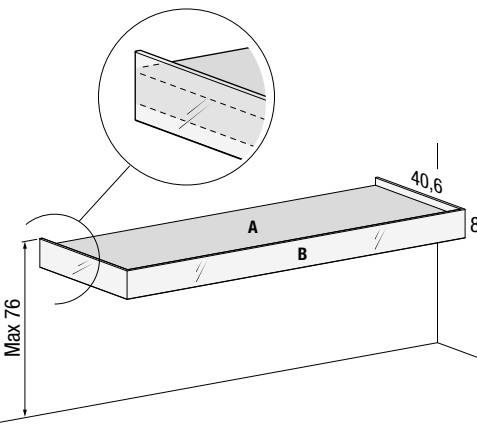
Description//Descripción	Profondeur Profundidad	Largeur Ancho	Code Código	Verre brillant Cristal brillante	Verre mat Cristal mate	XGlass
<b>Étagère Dub</b> <i>Estante Dub</i>  <p><b>Indiquer :</b>            A- coloris intérieur laqué            B- coloris des bords en verre  <b>Indicar:</b>            A- color de interior lacado            B- color de cantos cristal</p>	40,6	110,4	SH0108	<b>732</b>	<b>758</b>	<b>825</b>
		147,2	SH0109	<b>776</b>	<b>801</b>	<b>879</b>
		184	SH0110	<b>820</b>	<b>844</b>	<b>936</b>
		220,8	SH0111	<b>858</b>	<b>883</b>	<b>989</b>

## ACCESSOIRES//ACCESORIOS

Les passe-câbles ne peuvent pas être placés au dessus des cloisons intérieures.//Los pasacables no se pueden colocar por encima de los divisorios internos.

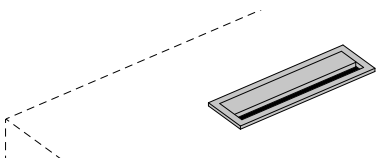
Description//Descripción	Largeur Ancho	Profondeur Profundidad	Code Código	Aluminium Aluminio
<b>Passe-câbles rectangulaire (trou sur le plan)</b> <i>Pasacables rectangular (orificio en encimera)</i> 	18	5	TER031	<b>95</b>



## GLASSERIE\_SHELF

Les mesures sont nominales car impliquent un montage avec escapade à 0,3 cm entre les panneaux  
 Las medidas son nominales porque es necesario un montaje con escape de 0,3 cm entre los paneles

### Indiquer :

A- coloris Lago ou XGlass

B- verre extraclair, fumé gris ou fumé bronze

### Indicar:

A- color Lago o XGlass

B- cristal extraclaro, fumè grigio o fumè bronz

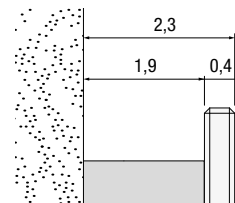

Description//Descripción	Profondeur Profundidad	Hauteur Altura	Largeur Ancho	Code Código	Verre brillant Cristal brillante	XGlass brillant** XGlass brillante**
<b>Étagère Glasserie</b> <i>Estante Glasserie</i> 	24,8	18,4	73,6	SH0401	<b>647</b>	<b>706</b>
			92	SH0402	<b>689</b>	<b>762</b>
			110,4	SH0403	<b>715</b>	<b>799</b>
			147,2	SH0404	<b>825</b>	<b>926</b>
<b>Étagère Glasserie</b> <i>Estante Glasserie</i> 	24,8	27,6	73,6	SH0405	<b>660</b>	<b>744</b>
			92	SH0406	<b>713</b>	<b>812</b>
			110,4	SH0407	<b>749</b>	<b>868</b>
			147,2	SH0408	<b>843</b>	<b>1.001</b>
<b>Étagère Glasserie</b> <i>Estante Glasserie</i> 	24,8	36,8	73,6	SH0409	<b>703</b>	<b>802</b>
			92	SH0410	<b>747</b>	<b>876</b>
			110,4	SH0411	<b>799</b>	<b>950</b>
			147,2	SH0412	<b>904</b>	<b>1.109</b>
<b>Étagère Glasserie</b> <i>Estante Glasserie</i> 	24,8	55,2*	73,6	SH0413	<b>1.320</b>	<b>1.485</b>
			92	SH0414	<b>1.426</b>	<b>1.623</b>
			110,4	SH0415	<b>1.498</b>	<b>1.735</b>
			147,2	SH0416	<b>1.684</b>	<b>2.001</b>
			<b>* 2 pièces//2 unidades</b>			
<b>Étagère Glasserie</b> <i>Estante Glasserie</i> 	24,8	73,6*	73,6	SH0417	<b>1.405</b>	<b>1.606</b>
			92	SH0418	<b>1.494</b>	<b>1.750</b>
			110,4	SH0419	<b>1.596</b>	<b>1.900</b>
			147,2	SH0420	<b>1.807</b>	<b>2.216</b>
			<b>* 2 pièces//2 unidades</b>			

## GLASSERIE\_SHELF

Les mesures sont nominales car impliquent un montage avec escapade à 0,3 cm entre les panneaux  
 Las medidas son nominales porque es necesario un montaje con escape de 0,3 cm entre los paneles

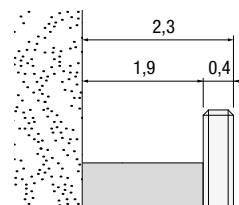

### Indiquer :

A- coloris Lago ou XGlass

B- verre extraclair, fumé gris ou fumé bronze

### Indicar:

A- color Lago o XGlass

B- cristal extraclaro, fumè grigio o fumè bronzo

Description//Descripción	Profondeur Profundidad	Hauteur Altura	Largeur Ancho	Code Código	Verre brillant Cristal brillante	XGlass brillant** XGlass brillante**
<b>Étagère Glasserie</b> <i>Estante Glasserie</i>  <b>* 3 pièces//3 unidades</b>	24,8	92*	73,6	SH0421	<b>2.050</b>	<b>2.312</b>
			92	SH0422	<b>2.183</b>	<b>2.511</b>
			110,4	SH0423	<b>2.312</b>	<b>2.696</b>
			147,2	SH0424	<b>2.631</b>	<b>3.141</b>

Description//Descripción	Largeur Ancho	Watt	Code Código	Éclairage LED Iluminación LED
<b>Éclairage LED 3.000°K</b> <b>Applicable dessus et/ou dessous.</b> <b>La LED s'applique sur le panneau structurel.</b> <b>Alimentateur non compris.</b> <i>Iluminación LED 3.000°K</i> <i>Aplicable arriba y/o abajo.</i> <i>El LED se monta en el panel estructural.</i> <i>Alimentador no incluido.</i>   <b>LED</b> <b>Verre, XGlass</b> <i>Cristal, XGlass</i> <b>Panneau structurel bord Titanio</b> <i>Panel estructural canto Titanio</i>	73,6	8,4	CU1615	<b>159</b>
	92	10,5	CU1620	<b>183</b>
	110,4	12,6	CU1625	<b>208</b>
	147,2	16,8	CU1635	<b>255</b>

Alimentateur 24V, 4 sorties	Watt	Code Código	Alimentation Alimentador
Prévoir un alimentateur et une source de lumière pour chaque LED. Les passages de câbles ne sont pas prévus. <i>Alimentador 24V, 4 salidas</i> <i>Preparar un alimentador y un punto de luz para cada LED.</i> <i>No hay pasos de cables preparados.</i> 	15	CU1715	<b>62</b>
	30	CU1703	<b>111</b>
	100	CU1710	<b>214</b>
	80 W a 110V pour marché USA 80 W a 110V para mercado USA	CU1711	<b>214</b>

Radiocommande variateur	Watt	Code Código	Alimentation Alimentador
<i>Mando a distancia regulador de intensidad</i>	24V max 144W	CU1801	<b>102</b>



---

# **Bibliothèques**

## ***Estanterías***

AIR_BOOKSHELF	103
LAGOLINEA BOOKSHELVES	128
PENTAGRAM BOOKSHELF	136
30MM BOOKSHELVES	144
30MM WEIGHTLESS BOOKSHELVES	144



**CHARGE  
CAPACIDAD**

Éléments suspendus ou posés sur le sol // Elementos al suelo o colgados

**Charge de l'étagère  
Capacidad del estante**

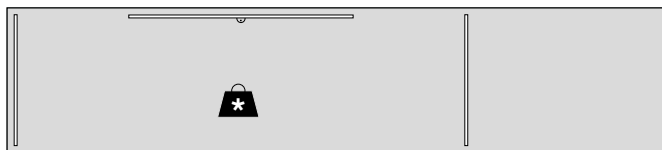

- \* Épaisseur 8 cm : de 0 à 6 étagères 40 kg, de 7 à 10 étagères 25 kg
- \* Épaisseur 5 cm : de 0 à 6 étagères 27 kg, de 7 à 10 étagères 17 kg
- \* Espesor 8 cm: de 0 a 6 estantes 40 kg, de 7 a 10 estantes 25 kg
- \* Espesor 5 cm: de 0 a 6 estantes 27 kg, de 7 a 10 estantes 17 kg

Le chargement doit être entendu distribué et pas concentré.  
*La carga se debe entender como bien distribuida y no concentrada.*

**Attention: les coupes sur mesure ne sont pas prévues**  
*Advertencia: No se efectúan cortes a medida*

**Charge du caisson  
Capacidad módulo**

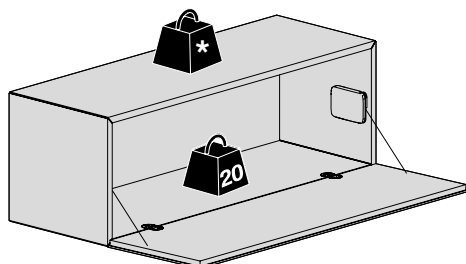

Le chargement doit être entendu distribué et pas concentré.  
*La carga se debe entender como bien distribuida y no concentrada.*

	P 40,6	P 51
* Sans barre TV charge répartie <i>Sin barra TV carga distribuida</i>	20	25
* Avec barre TV charge concentrée <i>Con barra TV carga concentrada</i>	25	30

Sur caissons H 18,4 cm, P 51 cm, l'insertion de la barre TV n'est pas prévue, charge distribuée : 25 kg.  
*En los módulos H 18,4 cm, P 51 cm no está previsto el montaje de la barra para TV, carga distribuida: 25 kg.*

**Charge du tiroir: 15 kg  
Capacidad interior de los cajones: 15 kg**

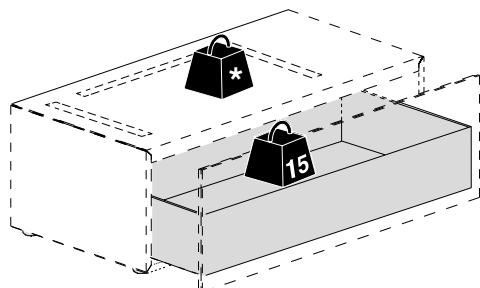

Le chargement doit être entendu distribué et pas concentré.  
*La carga se debe entender como bien distribuida y no concentrada.*

	P 40,6	P 51
* Sans barre TV charge répartie <i>Sin barra TV carga distribuida</i>	20	25
* Avec barre TV charge concentrée <i>Con barra TV carga concentrada</i>	25	30

Sur caissons H 18,4 cm, P 51 cm, l'insertion de la barre TV n'est pas prévue, charge distribuée : 25 kg.  
*En los módulos H 18,4 cm, P 51 cm no está previsto el montaje de la barra para TV, carga distribuida: 25 kg.*

**Etagères**  
**Estantes**

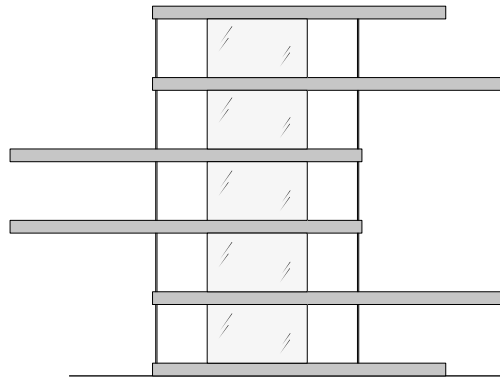

- ép. 8** H max 350 cm ou jusqu'à 10 étagères
- ép. 5** H max 245 cm ou jusqu'à 10 étagères
- ép. 8/5 (mixtes)** H max 250 cm ou jusqu'à 10 étagères
- esp. 8** H max 350 cm o máximo 10 estantes
- esp. 5** H max 245 cm o máximo 10 estantes
- esp. 8+5 (mixtas)** H max 250 cm o máximo 10 estantes

**Élément**  
**Módulo**

**Compositions freestanding ou non fixées au mur**  
**Composiciones no fijadas a la pared**

**Règles :**

- H max composition 210 cm
- Position élément H max 175 cm
- Largeur max élément supérieur 184 cm

**Normas:**

- *Altura máxima composición: 210 cm*
- *Posición contenedor: altura máxima 175 cm*
- *Anchura máxima contenedor superior: 184 cm*

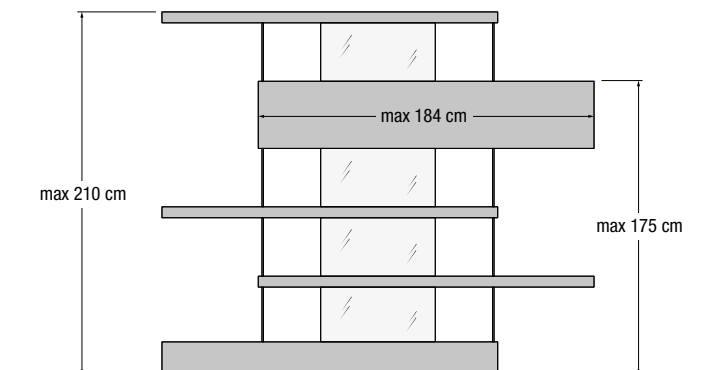

**Compositions fixées au mur**  
**Composiciones fijadas a la pared**

**Règles :**

- H max composition 245 cm
- Élément placé à une hauteur supérieure de 175 cm, à fixer au mur.

**Normas:**

- *Altura máxima composición: 245 cm*
- *Módulos colocados a una altura mayor de 175 cm tienen que fijarse a la pared.*

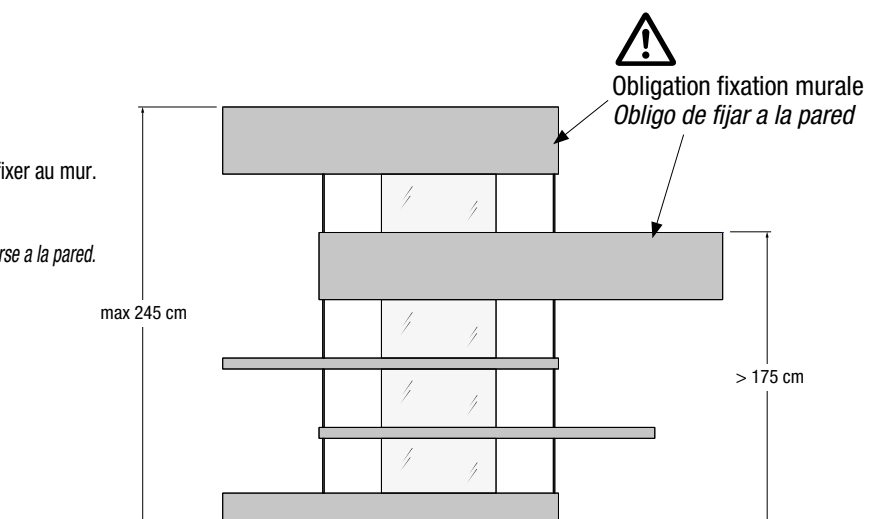

**BIBLIOTHÈQUES AIR AVEC CAISSON ET TABLETTE AVEC LED ET PRISE**  
**LIBRERÍAS AIR CON MÓDULO Y BALDA CON LED Y TOMA DE CORRIENTE**

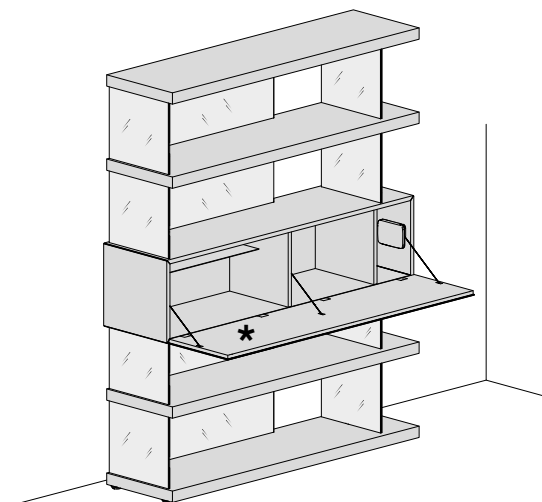

- \* Au cas où le caisson 36e8 serait utilisé comme bureau, il est nécessaire de prévoir la fixation murale.
- \* Si se utiliza el módulo 36e8 como escritorio, debe realizarse la fijación a pared.

**POSITIONS DES VERRES//UBICACIÓN DE LOS CRISTALES**

**Étagère laquée**  
**Estante lacado**

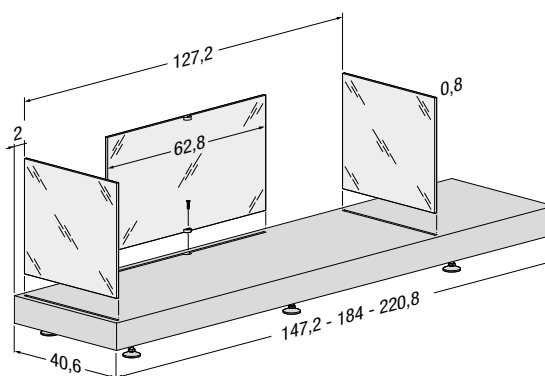

Pieds réglables - de 1,7 à 3,9 cm  
 Patas regulables de 1,7 a 3,9 cm

**Éléments L 147,2 - 184 - 220,8**  
**Módulos L 147,2 - 184 - 220,8**

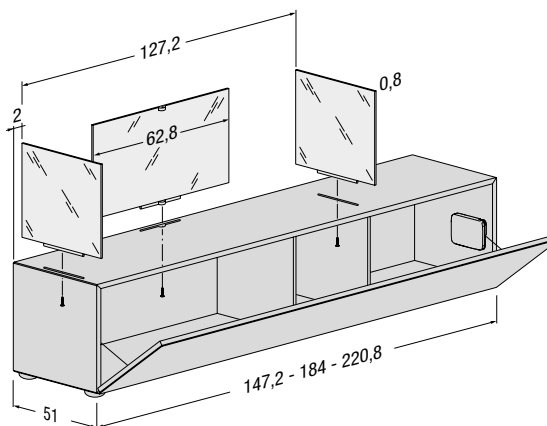

Pieds réglables - de 1,7 à 2,7 cm  
 Patas regulables de 1,7 a 2,7 cm

**Étagère Wildwood avec têtes fermées**  
**Estante Wildwood con extremos cerrados**

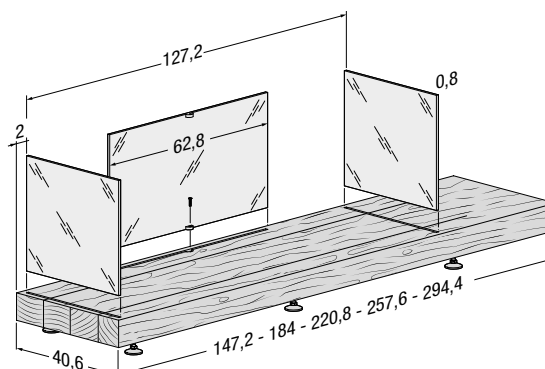

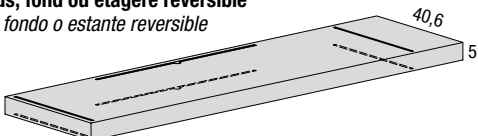
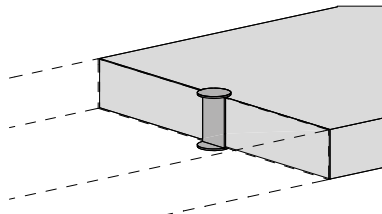
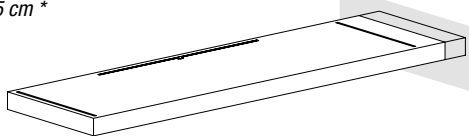

## AIR SHELF EP. 5 CM//AIR SHELF 5 CM

Description//Descripción	Largeur Ancho	Profondeur Profundidad	Code Código	Laqué Lacado
<b>Dessus, fond ou étagère réversible</b> <i>Tapa, fondo o estante reversible</i> 	131,2	40,6	AIR320	<b>285</b>
	147,2	40,6	AIR321	<b>306</b>
	184	40,6	AIR322	<b>373</b>
<b>Élément de raccord pour étagères en option</b> <i>Elemento de unión para estantes opcionales</i> 	Code Código			Acier brossé Acero cepillado
	AIR601			<b>43</b>
<b>Recoupe en largeur uniquement pour dessus, fond ou étagère réversible ép. 5 cm *</b> <i>Reducción de ancho solo para tapa, fondo o estante reversible esp. 5 cm *</i>  <b>* Largeur minimale 131,2 cm</b> <b>* Ancho mínimo 131,2 cm</b>	Code Código			Majoration Recargo
	RID033			<b>112</b>

## AIR SHELF EP. 8 CM//AIR SHELF 8 CM

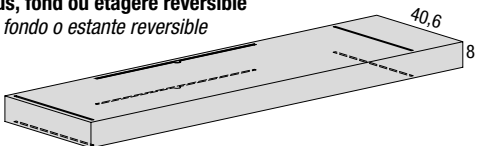
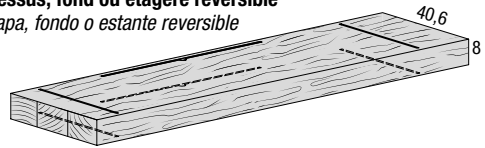
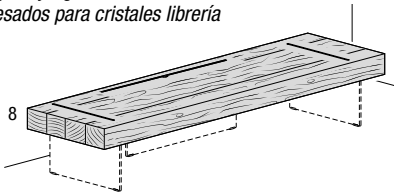
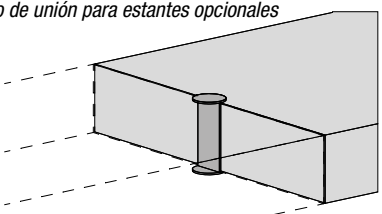
Description//Descripción	Largeur Ancho	Profondeur Profundidad	Code Código	Laqué Lacado
<b>Dessus, fond ou étagère réversible</b> <i>Tapa, fondo o estante reversible</i> 	131,2	40,6	AIR213	<b>588</b>
	147,2		AIR214	<b>634</b>
	184		AIR218	<b>739</b>
	220,8		AIR222	<b>876</b>
<b>Dessus, fond ou étagère réversible</b> <i>Tapa, fondo o estante reversible</i> 	Largeur Ancho	Profondeur Profundidad	Code Código	Wildwood
	131,2	40,6	AIW023	<b>1.209</b>
	147,2		AIW024	<b>1.294</b>
	184		AIW025	<b>1.527</b>
220,8	AIW026		<b>1.771</b>	
<b>Fond pour set de verres à poser</b> <b>Avec fraisages pour vitrages bibliothèque</b> <i>Fondo para juego de cristales de suelo</i> <i>Con fresados para cristales librería</i>  <b>Specifiez SVP sens droit or gauche</b> <b>Indicar voladizo a derecha o izquierda</b>	Largeur Ancho	Profondeur Profundidad	Code Código	Wildwood
	147,2	40,6	AIW204	<b>1.061</b>
	184		AIW205	<b>1.228</b>
	220,8		AIW206	<b>1.409</b>
	257,6		AIW207	<b>1.588</b>
	294,4	51	AIW208	<b>1.771</b>
	147,2		AIW304	<b>1.253</b>
	184		AIW305	<b>1.469</b>
	220,8		AIW306	<b>1.694</b>
	257,6		AIW307	<b>1.920</b>
294,4	AIW308		<b>2.154</b>	
<b>Élément de raccord pour étagères en option</b> <i>Elemento de unión para estantes opcionales</i> 	Code Código			Acier brossé Acero cepillado
	AIR600			<b>43</b>

# P. 40,6 ÉLÉMENTS DE RANGEMENT AIR // P. 40,6 ALMACENADORES AIR

Porte Puerta	Largeur Ancho	147,2	184	220,8	
<b>18,4</b> Abattant//Puerta con bisagra inferior Devant//Frontal	Structure laquée ou Chêne Gentle Estructura lacada o Roble Gentle				
	Laqué//Lacado	AI100RLE 1.040 1.470	AI101RLE 1.157 1.679		
	Verre brillant ou miroir//Cristal brillante o espejo	AI100RL 1.159 1.592	AI101RL 1.531 2.056		
	Verre mat//Cristal mate	AI100RO 1.189 1.619	AI101RO 1.567 2.092		
	XGlass brillant ou mat//XGlass brillante o mate	AI100RX 1.310 1.740	AI101RX 1.722 2.243		
	Wildwood	AI100RW 1.407 1.837	AI101RW 1.590 2.111		
	<b>18,4</b> 1 tiror//1 cajón Devant//Frontal	Laqué//Lacado	AI120LE 1.285 1.718	AI121LE 1.442 1.965	
Verre brillant ou miroir//Cristal brillante o espejo		AI120L 1.407 1.840	AI121L 1.632 2.155		
Verre mat//Cristal mate		AI120O 1.436 1.868	AI121O 1.666 2.190		
XGlass brillant ou mat//XGlass brillante o mate		AI120X 1.559 1.990	AI121X 1.822 2.344		
Wildwood		AI120W 1.657 2.088	AI121W 1.924 2.445		
<b>27,6</b> Abattant//Puerta con bisagra inferior Devant//Frontal		Laqué//Lacado	AI140R 1.137 1.616	AI141R 1.194 1.651	AI142R 1.295 1.827
		Verre brillant ou miroir//Cristal brillante o espejo	1.309 1.788	1.394 1.851	1.535 2.067
	Verre mat//Cristal mate	1.363 1.842	1.461 1.918	1.615 2.147	
	XGlass brillant ou mat//XGlass brillante o mate	1.597 2.076	1.753 2.209	1.964 2.496	
	Wildwood	1.741 2.221	1.941 2.398	2.183 2.715	
	<b>27,6</b> Grand panier//Cajón grande Devant//Frontal	Laqué//Lacado	AI160 1.483 1.962	AI161 1.510 1.967	
		Verre brillant ou miroir//Cristal brillante o espejo	1.657 2.136	1.717 2.174	
Verre mat//Cristal mate		1.712 2.191	1.785 2.243		
XGlass brillant ou mat//XGlass brillante o mate		1.945 2.424	2.076 2.534		
Wildwood		2.091 2.570	2.261 2.719		
<b>36,8</b> Abattant//Puerta con bisagra inferior Devant//Frontal		Laqué//Lacado	AI110RLE 1.153 1.632	AI111RLE 1.399 1.967	AI112RLE 1.519 2.184
		Verre brillant ou miroir//Cristal brillante o espejo	AI110RL 1.332 1.811	AI111RL 1.608 2.179	AI112RL 1.771 2.434
	Verre mat//Cristal mate	AI110RO 1.390 1.869	AI111RO 1.678 2.249	AI112RO 1.856 2.520	
	XGlass brillant ou mat//XGlass brillante o mate	AI110RX 1.634 2.112	AI111RX 1.984 2.556	AI112RX 2.223 2.887	
	Wildwood	AI110RW 1.787 2.267	AI111RW 2.182 2.752	AI112RW 2.452 3.114	
	<b>36,8</b> Grand panier//Cajón grande Devant//Frontal	Laqué//Lacado	AI140LE 1.500 1.978	AI141LE 1.719 2.287	
		Verre brillant ou miroir//Cristal brillante o espejo	AI140L 1.685 2.162	AI141L 1.935 2.505	
Verre mat//Cristal mate		AI140O 1.740 2.222	AI141O 2.007 2.576		
XGlass brillant ou mat//XGlass brillante o mate		AI140X 1.987 2.465	AI141X 2.312 2.884		
Wildwood		AI140W 2.138 2.617	AI141W 2.508 3.078		
<b>55,2</b> Porte à battant//Puerta de hoja batiente Devant//Frontal		Laqué//Lacado	AI120B 1.152 1.675	AI121B 1.239 1.755	AI122B 1.564 2.172
		Verre brillant ou miroir//Cristal brillante o espejo	1.557 2.080	1.730 2.246	2.150 2.760
	Verre mat//Cristal mate	1.666 2.189	1.815 2.332	2.253 2.862	
	XGlass brillant ou mat//XGlass brillante o mate	2.037 2.560	2.256 2.772	2.780 3.389	
	Wildwood	- -	- -	- -	

**VERRES POUR ÉLÉMENTS RANGEMENT ET BIBLIOTHÈQUE//CRISTALES PARA LOS MÓDULOS Y ESTANTERÍA**

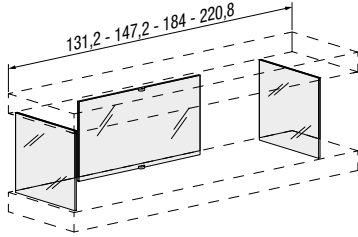
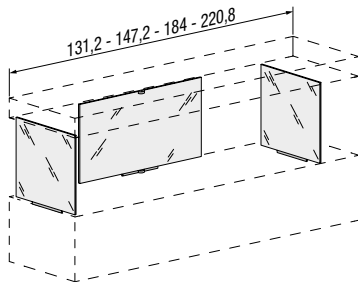
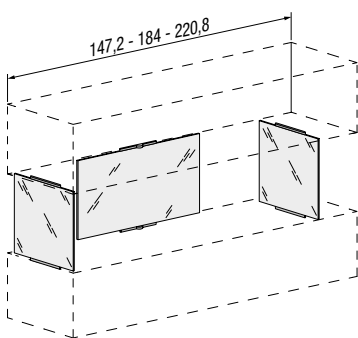
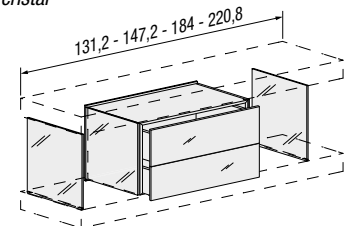
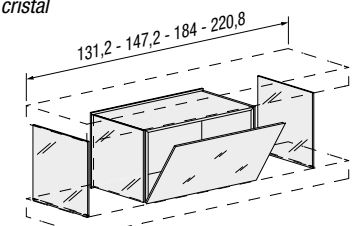
Description//Descripción	Profondeur Profundidad	Hauteur des verres Altura de los cristales	Code Código	Verre extra-clair Cristal extraclaro	Verre fumé* Cristal ahumado*	
<b>Jeu de verres pour étagère - étagère</b> <i>Juego de cristales estante - estante</i> 	40,6	13,8	AIR8001	<b>319</b>	<b>337</b>	
		25	AIR8191	<b>332</b>	<b>349</b>	
		27,6	AIR8031	<b>332</b>	<b>349</b>	
		32,2	AIR8041	<b>348</b>	<b>366</b>	
		36,8	AIR8071	<b>349</b>	<b>368</b>	
		38,9	AIR8091	<b>364</b>	<b>382</b>	
		73,6	AIR8101	<b>559</b>	<b>590</b>	
		82,8	AIR8111	<b>607</b>	<b>639</b>	
<b>Jeu de verres pour console-élément rangement</b> <i>Juego de cristales estante-módulo</i> 	40,6	13,8	AIR8003	<b>375</b>	<b>397</b>	
		25	AIR8192	<b>389</b>	<b>409</b>	
		27,6	AIR8032	<b>389</b>	<b>409</b>	
		32,2	AIR8042	<b>405</b>	<b>425</b>	
		36,8	AIR8072	<b>406</b>	<b>427</b>	
		38,9	AIR8092	<b>422</b>	<b>443</b>	
<b>Jeu de verres pour élément rangement -élément rangement</b> <i>Juego de cristales módulo-módulo</i> 	40,6	13,8	AIR8000	<b>431</b>	<b>454</b>	
		25	AIR8190	<b>445</b>	<b>469</b>	
		27,6	AIR8030	<b>445</b>	<b>469</b>	
		32,2	AIR8040	<b>460</b>	<b>487</b>	
		36,8	AIR8070	<b>461</b>	<b>488</b>	
		38,9	AIR8090	<b>476</b>	<b>503</b>	
<b>Set de verres pour caisson 2 des tiroirs revêtu en verre laqué</b> <i>Toujours fini avec côtés et fond en verre</i> <b>Set de cristales para módulo de 2 cajones revestido de cristal lacado</b> <i>Siempre acabado con costados y trasera de cristal</i> 	Profondeur console Profundidad estante	Hauteur des verres Altura de los cristales	Code Código	Verre brillant Cristal brillante	Verre mat Cristal mate	XGlass brillant ou mat XGlass brillante o mate
	40,6	32,2	AIR740	<b>931</b>	<b>992</b>	<b>1.422</b>
<b>Set de verres pour caisson abattant revêtu en verre laqué</b> <i>Toujours fini avec côtés et fond en verre</i> <b>Set de cristales para módulo de puerta abatible revestido de cristal lacado</b> <i>Siempre acabado con costados y trasera de cristal</i> 	Profondeur console Profundidad estante	Hauteur des verres Altura de los cristales	Code Código	Verre brillant Cristal brillante	Verre mat Cristal mate	XGlass brillant ou mat XGlass brillante o mate
	40,6	32,2	AIR750	<b>874</b>	<b>935</b>	<b>1.366</b>

# JEU DE VERRES AU SOL//JUEGO DE CRISTALES AL SUELO

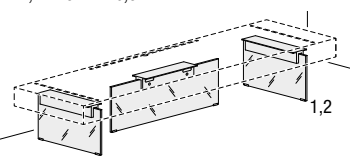
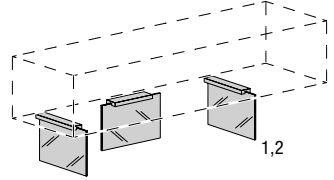
Description//Descripción	Profondeur Profundidad	Hauteur des verres Altura de los cristales	Code Código	Verre extra-clair Cristal extraclaro	Verre fumé* Cristal ahumado*	
<b>Jeu de verre au sol pour fond en wildwood L. 147,2 - 184 - 220,8</b> Juego de cristales al suelo para fondo de wildwood A. 147,2 - 184 - 220,8 	40,6	9,2	AIW901	<b>745</b>	<b>779</b>	
		18,4	AIW902	<b>782</b>	<b>851</b>	
		27,6	AIW903	<b>790</b>	<b>892</b>	
		36,8	AIW904	<b>797</b>	<b>931</b>	
	51	9,2	AIW905	<b>752</b>	<b>796</b>	
		18,4	AIW906	<b>773</b>	<b>860</b>	
		27,6	AIW907	<b>779</b>	<b>913</b>	
		36,8	AIW908	<b>800</b>	<b>976</b>	
	<b>Jeu de verres pour les éléments posés au sol L. 147,2 - 184 - 220,8</b> Juego de cristales al suelo para los módulos A. 147,2 - 184 - 220,8 	Profondeur élément Profundidad módulo	Hauteur des verres Altura de los cristales	Code Código	Verre extra-clair Cristal extraclaro	Verre fumé* Cristal ahumado*
		40,6	9,2	AIR9011	<b>745</b>	<b>779</b>
18,4			AIR9021	<b>782</b>	<b>851</b>	
27,6			AIR9031	<b>790</b>	<b>892</b>	
36,8			AIR9041	<b>797</b>	<b>931</b>	
51		9,2	AIR9051	<b>752</b>	<b>796</b>	
		18,4	AIR9061	<b>773</b>	<b>860</b>	
		27,6	AIR9071	<b>779</b>	<b>912</b>	
		36,8	AIR9081	<b>799</b>	<b>976</b>	

Les hauteurs définitives des supports en verre posés au sol sont majorées de 1,7 cm.  
Las alturas reales de los soportes de cristal para el apoyo al suelo de los módulos aumentan de 1,7 cm.

\*Le verre fumé est disponible dans les finitions gris et bronze.  
\*El cristal ahumado está disponible en los acabados gris y bronce.

## OPTION//OPCIONAL

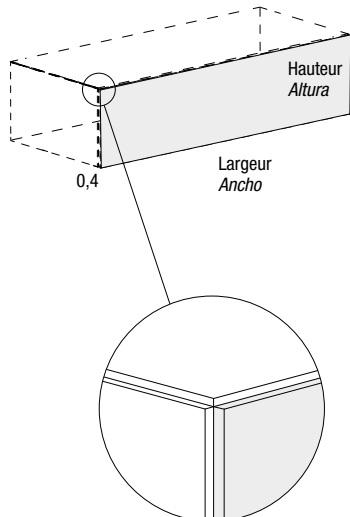
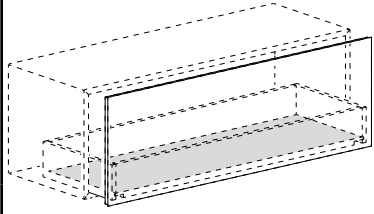
Description//Descripción	Hauteur Altura	Largeur Ancho	Code Código	Laqué Lacado	Verre brillant Cristal brillante	Verre mat Cristal mate	XGlass brillant ou mat brillante o mate	Chêne Gentle Roble Gentle
<b>Panneau double face ép. 0,4 cm</b> Panel doble cara esp. 0,4 cm 	18,4	36,8	ATY010	<b>78</b>	<b>123</b>	<b>142</b>	<b>173</b>	<b>94</b>
		55,2	ATY011	<b>90</b>	<b>142</b>	<b>156</b>	<b>200</b>	<b>109</b>
		73,6	ATY012	<b>90</b>	<b>156</b>	<b>175</b>	<b>237</b>	<b>124</b>
		92	ATY013	<b>99</b>	<b>166</b>	<b>198</b>	<b>276</b>	<b>146</b>
		110,4	ATY014	<b>99</b>	<b>189</b>	<b>219</b>	<b>311</b>	<b>168</b>
		147,2	ATY015	<b>133</b>	<b>232</b>	<b>264</b>	<b>387</b>	<b>223</b>
		184	ATY016	<b>142</b>	<b>276</b>	<b>329</b>	<b>478</b>	<b>269</b>
		36,8	ATY020	<b>90</b>	<b>142</b>	<b>175</b>	<b>237</b>	<b>121</b>
	36,8	55,2	ATY021	<b>99</b>	<b>166</b>	<b>210</b>	<b>302</b>	<b>159</b>
		73,6	ATY022	<b>133</b>	<b>198</b>	<b>232</b>	<b>353</b>	<b>200</b>
		92	ATY023	<b>142</b>	<b>232</b>	<b>276</b>	<b>427</b>	<b>242</b>
		110,4	ATY024	<b>156</b>	<b>264</b>	<b>318</b>	<b>502</b>	<b>281</b>
		147,2	ATY025	<b>189</b>	<b>329</b>	<b>406</b>	<b>649</b>	<b>381</b>
		184	ATY026	<b>219</b>	<b>396</b>	<b>493</b>	<b>797</b>	<b>468</b>
		220,8	ATY027	<b>242</b>	<b>470</b>	<b>579</b>	<b>944</b>	<b>554</b>
		36,8	ATY030	<b>103</b>	<b>171</b>	<b>216</b>	<b>309</b>	<b>159</b>
	55,2	55,2	ATY031	<b>122</b>	<b>215</b>	<b>266</b>	<b>403</b>	<b>220</b>
		73,6	ATY032	<b>141</b>	<b>252</b>	<b>311</b>	<b>494</b>	<b>279</b>
		110,4	ATY034	<b>171</b>	<b>301</b>	<b>372</b>	<b>644</b>	<b>397</b>
		147,2	ATY035	<b>187</b>	<b>325</b>	<b>403</b>	<b>766</b>	<b>541</b>
		184	ATY036	<b>199</b>	<b>349</b>	<b>432</b>	<b>888</b>	<b>667</b>
		220,8	ATY037	<b>214</b>	<b>373</b>	<b>463</b>	<b>1.007</b>	<b>791</b>
		36,8	ATY040	<b>119</b>	<b>194</b>	<b>242</b>	<b>363</b>	<b>200</b>
		55,2	ATY041	<b>141</b>	<b>255</b>	<b>314</b>	<b>498</b>	<b>279</b>
	73,6	73,6	ATY042	<b>167</b>	<b>312</b>	<b>387</b>	<b>631</b>	<b>356</b>
		110,4	ATY043	<b>205</b>	<b>348</b>	<b>431</b>	<b>736</b>	<b>432</b>
		147,2	ATY044	<b>224</b>	<b>393</b>	<b>487</b>	<b>849</b>	<b>509</b>
		184	ATY046	<b>237</b>	<b>463</b>	<b>575</b>	<b>1.182</b>	<b>863</b>
220,8		ATY047	<b>283</b>	<b>553</b>	<b>685</b>	<b>1.414</b>	<b>1.027</b>	
<b>Fonds en verre pour intérieur du tiroir et/ou grand tiroir</b> Fondos de cristal para interior de cajón y/o gaveta 	Profondeur Profundidad	Largeur Ancho	Code Código	Verre brillant Cristal brillante	Verre mat Cristal mate	XGlass brillant ou mat brillante o mate		
	40,6	147,2*	TER7205	<b>124</b>	<b>149</b>	<b>309</b>		
		184*	TER7206	<b>153</b>	<b>187</b>	<b>384</b>		

\* 3 fonds prévus.  
\* Previstos 3 fondos.

**Étagères**  
**Estantes**

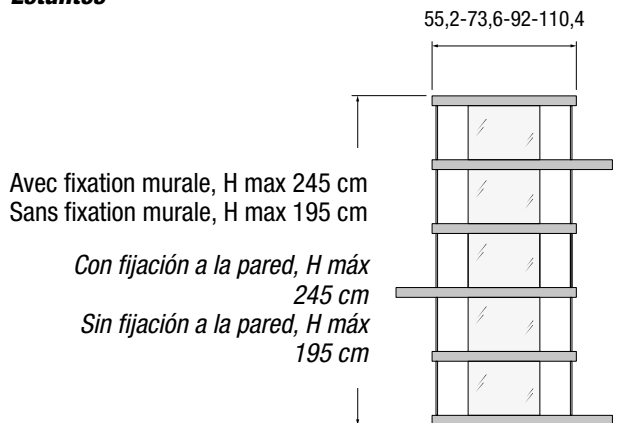

**Étagères avec élément suspendu**  
**Estantes con módulo suspendido**

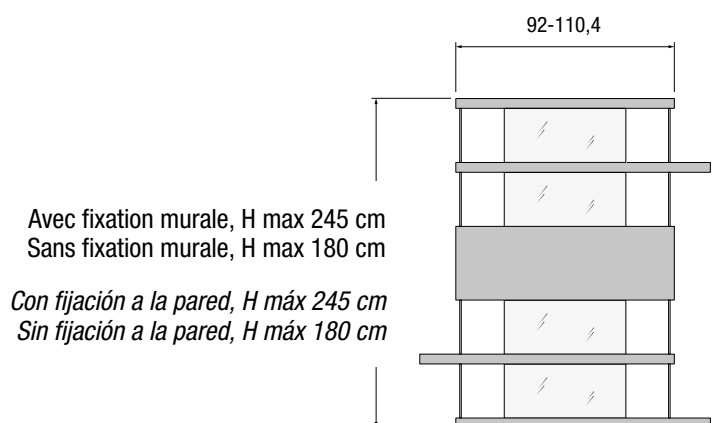
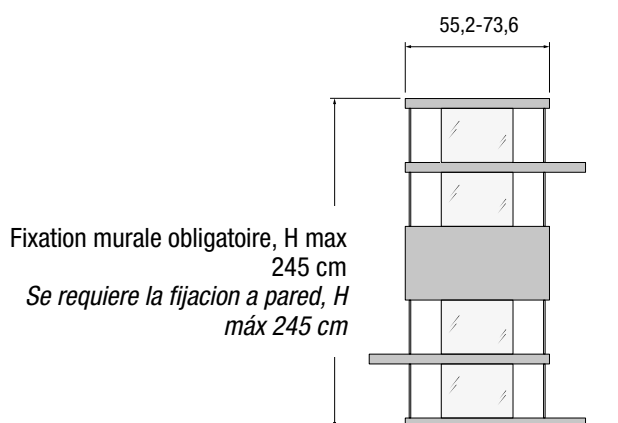

**Étagères avec élément au sol**  
**Estantes con módulo al suelo**

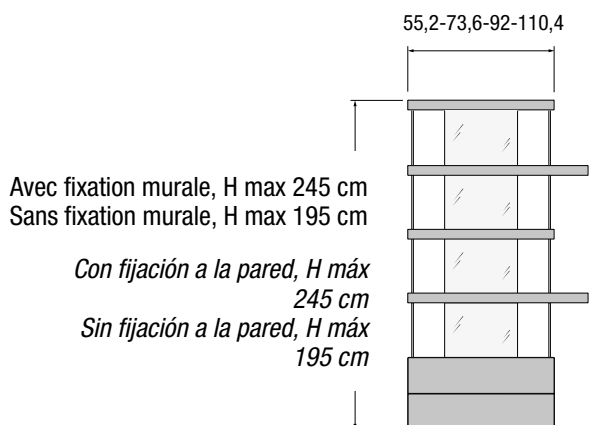

**Élément**  
**Módulo**

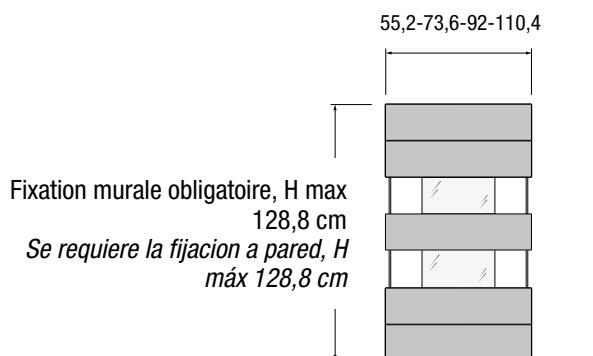

**L. 55,2 cm - 73,6 cm**  
**An. 55,2 cm - 73,6 cm**

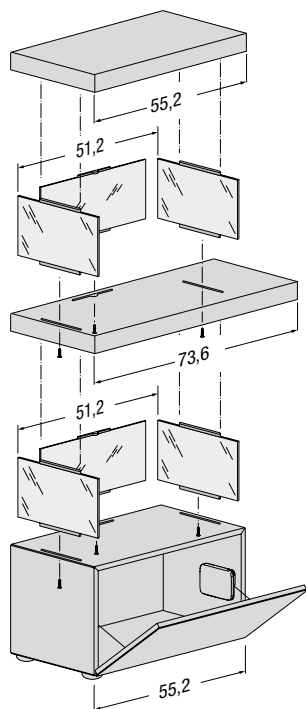

**L. 73,6 cm - 92 cm**  
**An. 73,6 cm - 92 cm**

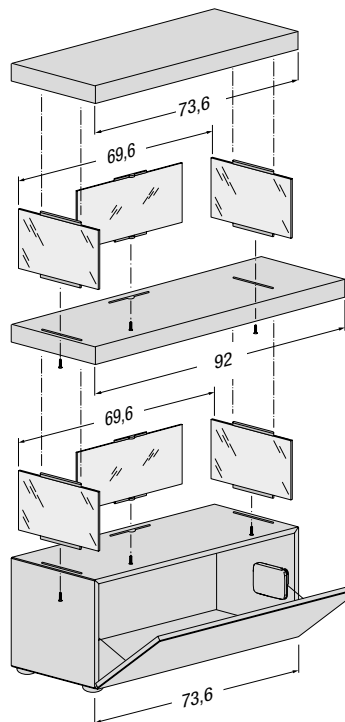

**L. 92 cm - 110,4 cm**  
**An. 92 cm - 110,4 cm**

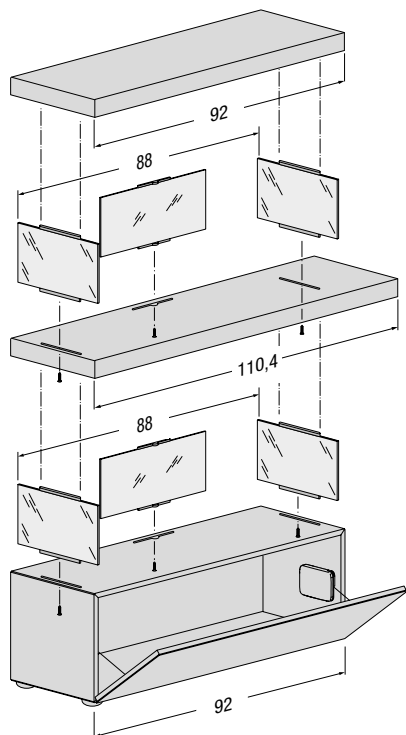



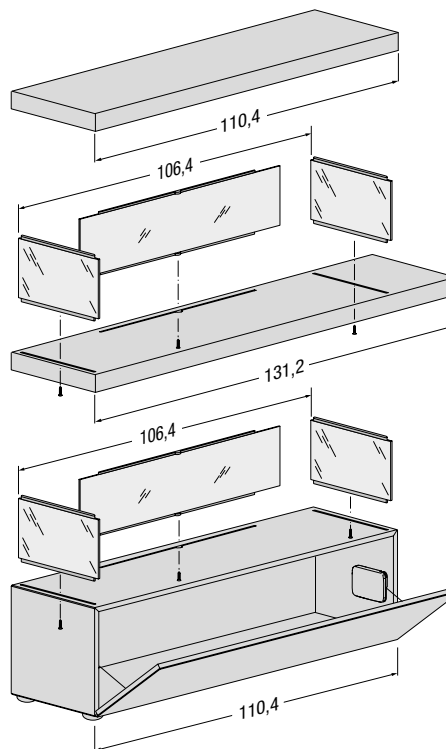

**L. 110,4 cm - 131,2 cm**  
**An. 110,4 cm - 131,2 cm**

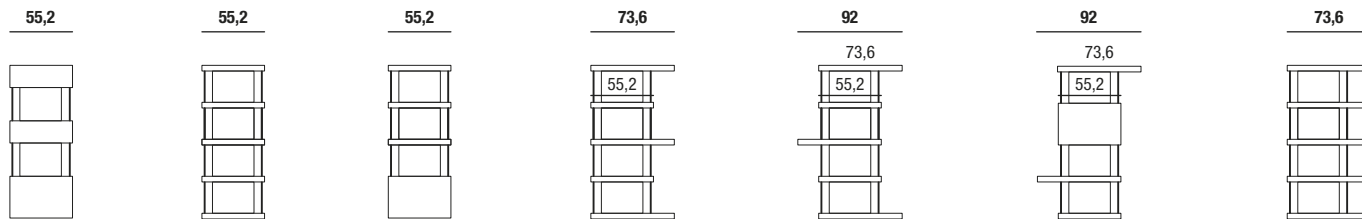

# AIR BOOKSHELF - L. 55,2-73,6//A. 55,2-73,6

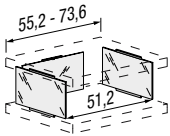
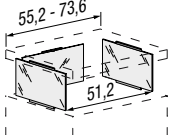
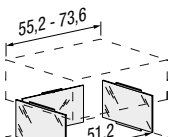
Quelques exemples :  
Algunos ejemplos:

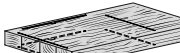

Description//Descripción	Profondeur Profundidad	Hauteur des verres Altura de los cristales		Code Código	Verre extra-clair Cristal extraclaro	Verre fumé* Cristal ahumado*
<b>Jeu de verres pour étagère - étagère</b> <i>Juego de cristales estante - estante</i> 	40,6	13,8	AIR8801	<b>217</b>	<b>253</b>	
		18,4	AIR8321	<b>217</b>	<b>253</b>	
		23	AIR8811	<b>217</b>	<b>253</b>	
		27,6	AIR8821	<b>217</b>	<b>253</b>	
		32,2	AIR8341	<b>217</b>	<b>253</b>	
		36,8	AIR8351	<b>217</b>	<b>253</b>	
<b>Jeu de verres pour console-élément rangement</b> <i>Juego de cristales estante-módulo</i> 	40,6	13,8	AIR8802	<b>337</b>	<b>373</b>	
		18,4	AIR8322	<b>337</b>	<b>373</b>	
		23	AIR8812	<b>337</b>	<b>373</b>	
		27,6	AIR8822	<b>337</b>	<b>373</b>	
		32,2	AIR8342	<b>337</b>	<b>373</b>	
		36,8	AIR8352	<b>337</b>	<b>373</b>	
<b>Jeu de verres pour élément rangement -élément rangement</b> <i>Juego de cristales módulo-módulo</i> 	40,6	13,8	AIR8800	<b>477</b>	<b>500</b>	
		18,4	AIR8320	<b>477</b>	<b>500</b>	
		23	AIR8810	<b>477</b>	<b>501</b>	
		27,6	AIR8820	<b>477</b>	<b>501</b>	
		32,2	AIR8340	<b>477</b>	<b>500</b>	
		36,8	AIR8350	<b>477</b>	<b>500</b>	
<b>Dessus, fond ou étagère réversible</b> <i>Tapa, fondo o estante reversible</i> 	Largeur Ancho	Profondeur Profundidad	Hauteur Altura	Code Código	Laqué Lacado	
	55,2	40,6	5	AIR316	<b>139</b>	
<b>Dessus, fond ou étagère réversible</b> <i>Tapa, fondo o estante reversible</i> 	Largeur Ancho	Profondeur Profundidad	Hauteur Altura	Code Código	Laqué Lacado	
	73,6	40,6	5	AIR317	<b>174</b>	
<b>Dessus, fond ou étagère réversible</b> <i>Tapa, fondo o estante reversible</i> 	Largeur Ancho	Profondeur Profundidad	Hauteur Altura	Code Código	Wildwood	
	55,2	40,6	8	AIW019	<b>888</b>	
<b>Dessus, fond ou étagère réversible</b> <i>Tapa, fondo o estante reversible</i> 	Largeur Ancho	Profondeur Profundidad	Hauteur Altura	Code Código	Wildwood	
	73,6	40,6	8	AIW020	<b>967</b>	

N.B: Les set de verre doivent tous avoir la même largeur. Pour les étagères en porte-à-faux, utilisez uniquement la taille indiquée sur cette page.

Nota: Los set de cristales deben tener el mismo ancho. Para estantes con volado, utilizar solamente la medida disponible en esta página.

112 \*Le verre fumé est disponible dans les finitions gris et bronze.  
\*El cristal ahumado está disponible en los acabados gris y bronce.

ATTENTION: réduction en largeur pour étagères ep.8 cm pas possible  
ATENCIÓN: no es posible cortar los estantes con espesor 8 cm

# P. 40,6 ÉLÉMENTS DE RANGEMENT AIR//P. 40,6 ALMACENADORES AIR





Description Descripción	Largeur Ancho	Profondeur Profundidad	Hauteur Altura	Code Código	Devant//Frontal									
					Laqué Lacado		Verre brillant Cristal brillante		Verre mat Cristal mate		XGlass		Wildwood	
Structure laquée ou Chêne Gentle//Estructura lacada o Roble Gentle														
<b>Élément de rangement à battant</b> <i>Almacenador abatible</i>														
	55,2	40,6	18,4	AI103R	599	794	672	867	686	880	731	926	759	955
<b>Élément 1 tiroir</b> <i>Módulo 1 cajón</i>														
	55,2	40,6	18,4	AI123	577	774	651	849	663	861	709	906	738	935
<b>Élément de rangement à battant</b> <i>Almacenador abatible</i>														
	55,2	40,6	27,6	AI143R	641	884	726	968	741	984	829	1.072	871	1.114
<b>Élément de rangement avec panier</b> <i>Almacenador con cajón grande</i>														
	55,2	40,6	27,6	AI163	640	881	730	972	741	983	829	1.071	876	1.118
<b>Élément de rangement à battant</b> <i>Almacenador abatible</i>														
	55,2	40,6	36,8	AI113R	645	888	735	978	752	994	843	1.086	887	1.130
<b>Élément de rangement avec panier</b> <i>Almacenador con cajón grande</i>														
	55,2	40,6	36,8	AI143	639	881	733	976	746	989	837	1.080	887	1.130
<b>Élément 2 tiroirs</b> <i>Módulo 2 cajones</i>														
	55,2	40,6	36,8	AI133	853	1.095	1.000	1.242	1.022	1.265	1.114	1.356	1.174	1.416
<b>Élément 3 tiroirs</b> <i>Módulo 3 cajones</i>														
	55,2	40,6	55,2	AI153	1.097	1.387	1.319	1.608	1.352	1.641	1.488	1.779	1.581	1.870
<b>ÉLÉMENT DE RANGEMENT À PORTE BATTANTE</b> <i>Almacenador con puerta batiente</i>														
	55,2	40,6	55,2	AI123B	636	927	761	1.051	790	1.081	927	1.218	-	-
<b>ÉLÉMENT DE RANGEMENT À PORTE BATTANTE</b> <i>Almacenador con puerta batiente</i>														
	55,2	40,6	73,6	AI133B	714	1.051	861	1.198	892	1.228	1.075	1.411	-	-

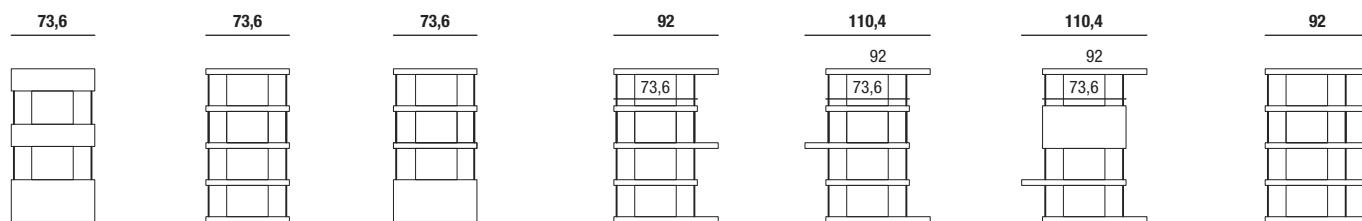

# AIR BOOKSHELF - L. 73,6-92//A. 73,6-92

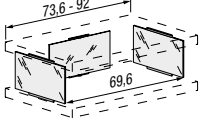
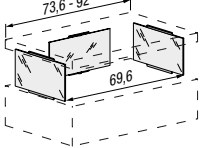
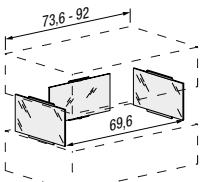
Quelques exemples :  
Algunos ejemplos:

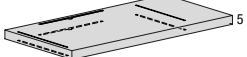

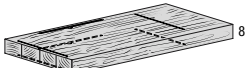
Description//Descripción	Profondeur Profundidad	Hauteur des verres Altura de los cristales		Code Código	Verre extra-clair Cristal extraclaro	Verre fumé* Cristal ahumado*
<b>Jeu de verres pour étagère - étagère</b> <i>Juego de cristales estante - estante</i> 	40,6	18,4	AIR8321	<b>217</b>	<b>253</b>	
		23	AIR8811	<b>217</b>	<b>253</b>	
		27,6	AIR8821	<b>217</b>	<b>253</b>	
		32,2	AIR8341	<b>217</b>	<b>253</b>	
		36,8	AIR8351	<b>217</b>	<b>253</b>	
<b>Jeu de verres pour console-élément rangement</b> <i>Juego de cristales estante-módulo</i> 	40,6	18,4	AIR8322	<b>337</b>	<b>373</b>	
		23	AIR8812	<b>337</b>	<b>373</b>	
		27,6	AIR8822	<b>337</b>	<b>373</b>	
		32,2	AIR8342	<b>337</b>	<b>373</b>	
		36,8	AIR8352	<b>337</b>	<b>373</b>	
<b>Jeu de verres pour élément rangement -élément rangement</b> <i>Juego de cristales módulo-módulo</i> 	40,6	18,4	AIR8320	<b>477</b>	<b>500</b>	
		23	AIR8810	<b>477</b>	<b>501</b>	
		27,6	AIR8820	<b>477</b>	<b>501</b>	
		32,2	AIR8340	<b>477</b>	<b>500</b>	
		36,8	AIR8350	<b>477</b>	<b>500</b>	
<b>Dessus, fond ou étagère réversible</b> <i>Tapa, fondo o estante reversible</i> 	Largeur Ancho	Profondeur Profundidad	Hauteur Altura	Code Código	Laqué Lacado	
	73,6	40,6	5	AIR317	<b>174</b>	
<b>Dessus, fond ou étagère réversible</b> <i>Tapa, fondo o estante reversible</i> 	Largeur Ancho	Profondeur Profundidad	Hauteur Altura	Code Código	Laqué Lacado	
	92	40,6	5	AIR318	<b>210</b>	
<b>Dessus, fond ou étagère réversible</b> <i>Tapa, fondo o estante reversible</i> 	Largeur Ancho	Profondeur Profundidad	Hauteur Altura	Code Código	Wildwood	
	73,6	40,6	8	AIW020	<b>967</b>	
<b>Dessus, fond ou étagère réversible</b> <i>Tapa, fondo o estante reversible</i> 	Largeur Ancho	Profondeur Profundidad	Hauteur Altura	Code Código	Wildwood	
	92	40,6	8	AIW021	<b>1.044</b>	

N.B: Les set de verre doivent tous avoir la même largeur. Pour les étagères en porte-à-faux, utilisez uniquement la taille indiquée sur cette page.

Nota: Los set de cristales deben tener el mismo ancho. Para estantes con volado, utilizar solamente la medida disponible en esta página.

114 \*Le verre fumé est disponible dans les finitions gris et bronze.  
\*El cristal ahumado está disponible en los acabados gris y bronce.



ATTENTION: réduction en largeur pour étagères ep.8 cm pas possible  
ATENCIÓN: no es posible cortar los estantes con espesor 8 cm

# P. 40,6 ÉLÉMENTS DE RANGEMENT AIR//P. 40,6 ALMACENADORES AIR

Description Descripción	Largeur Ancho	Profondeur Profundidad	Hauteur Altura	Code Código	Devant//Frontal									
					Laqué Lacado		Verre brillant Cristal brillante		Verre mat Cristal mate		XGlass		Wildwood	
Structure laquée ou Chêne Gentle//Estructura lacada o Roble Gentle														
<b>Élément de rangement à battant</b> <i>Almacenador abatible</i> 	73,6	40,6	18,4	AI104R	749	991	834	1.076	850	1.093	911	1.153	994	1.236
<b>Élément 1 tiroir</b> <i>Módulo 1 cajón</i> 	73,6	40,6	18,4	AI124	651	894	733	976	752	993	814	1.055	894	1.137
<b>Élément de rangement à battant</b> <i>Almacenador abatible</i> 	73,6	40,6	27,6	AI144R	991	1.088	1.095	1.192	1.126	1.223	1.242	1.339	1.336	1.433
<b>Élément de rangement avec panier</b> <i>Almacenador con cajón grande</i> 	73,6	40,6	27,6	AI164	731	1.022	836	1.127	868	1.158	984	1.275	1.079	1.370
<b>Élément de rangement à battant</b> <i>Almacenador abatible</i> 	73,6	40,6	36,8	AI114R	808	1.097	918	1.207	949	1.239	1.071	1.362	1.170	1.460
<b>Élément de rangement avec panier</b> <i>Almacenador con cajón grande</i> 	73,6	40,6	36,8	AI144	964	1.022	1.076	1.133	1.109	1.166	1.231	1.288	1.329	1.387
<b>Élément 2 tiroirs</b> <i>Módulo 2 cajones</i> 	73,6	40,6	36,8	AI134	941	1.231	1.103	1.392	1.135	1.424	1.257	1.547	1.424	1.714
<b>Élément 3 tiroirs</b> <i>Módulo 3 cajones</i> 	73,6	40,6	55,2	AI154	1.227	1.565	1.461	1.798	1.507	1.844	1.691	2.027	1.945	2.282
<b>ÉLÉMENT DE RANGEMENT À PORTE BATTANTE</b> <i>Almacenador con puerta batiente</i> 	73,6	40,6	55,2	AI124B	758	1.095	945	1.281	993	1.330	1.174	1.511	1.228	1.565
<b>ÉLÉMENT DE RANGEMENT À PORTE BATTANTE</b> <i>Almacenador con puerta batiente</i> 	73,6	40,6	73,6	AI134B	857	1.240	1.062	1.445	1.129	1.511	1.371	1.754	1.536	1.918

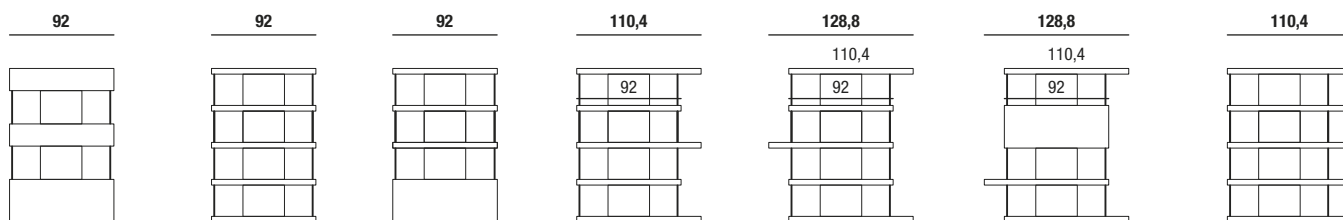
Quelques exemples :  
Algunos ejemplos:

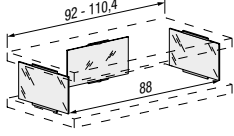
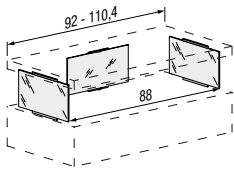
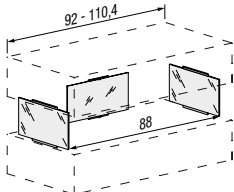
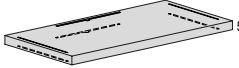
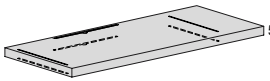

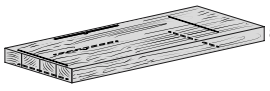
Description / Descripción	Profondeur / Profundidad	Hauteur des verres / Altura de los cristales	Code / Código	Verre extra-clair / Cristal extraclaro	Verre fumé* / Cristal ahumado*
<b>Jeu de verres pour étagère - étagère</b> <i>Juego de cristales estante - estante</i> 	40,6	18,4	AIR8321	<b>217</b>	<b>253</b>
		23	AIR8811	<b>217</b>	<b>253</b>
		27,6	AIR8821	<b>217</b>	<b>253</b>
		32,2	AIR8341	<b>217</b>	<b>253</b>
		36,8	AIR8351	<b>217</b>	<b>253</b>
<b>Jeu de verres pour console-élément rangement</b> <i>Juego de cristales estante-módulo</i> 	40,6	18,4	AIR8322	<b>337</b>	<b>373</b>
		23	AIR8812	<b>337</b>	<b>373</b>
		27,6	AIR8822	<b>337</b>	<b>373</b>
		32,2	AIR8342	<b>337</b>	<b>373</b>
		36,8	AIR8352	<b>337</b>	<b>373</b>
<b>Jeu de verres pour élément rangement -élément rangement</b> <i>Juego de cristales módulo-módulo</i> 	40,6	18,4	AIR8320	<b>477</b>	<b>500</b>
		23	AIR8810	<b>477</b>	<b>501</b>
		27,6	AIR8820	<b>477</b>	<b>501</b>
		32,2	AIR8340	<b>477</b>	<b>500</b>
		36,8	AIR8350	<b>477</b>	<b>500</b>
<b>Dessus, fond ou étagère réversible</b> <i>Tapa, fondo o estante reversible</i> 	Largeur / Ancho	Profondeur / Profundidad	Hauteur / Altura	Code / Código	Laqué / Lacado
	92	40,6	5	AIR318	<b>210</b>
<b>Dessus, fond ou étagère réversible</b> <i>Tapa, fondo o estante reversible</i> 	Largeur / Ancho	Profondeur / Profundidad	Hauteur / Altura	Code / Código	Laqué / Lacado
	110,4	40,6	5	AIR319	<b>245</b>
<b>Dessus, fond ou étagère réversible</b> <i>Tapa, fondo o estante reversible</i> 	Largeur / Ancho	Profondeur / Profundidad	Hauteur / Altura	Code / Código	Wildwood
	92	40,6	8	AIW021	<b>1.044</b>
<b>Dessus, fond ou étagère réversible</b> <i>Tapa, fondo o estante reversible</i> 	Largeur / Ancho	Profondeur / Profundidad	Hauteur / Altura	Code / Código	Wildwood
	110,4	40,6	8	AIW022	<b>1.122</b>

**N.B: Les set de verre doivent tous avoir la même largeur. Pour les étagères en porte-à-faux, utilisez uniquement la taille indiquée sur cette page.**

*Nota: Los set de cristales deben tener el mismo ancho. Para estantes con volado, utilizar solamente la medida disponible en esta página.*



# P. 40,6 ÉLÉMENTS DE RANGEMENT AIR//P. 40,6 ALMACENADORES AIR

Description Descripción	Largeur Ancho	Profondeur Profundidad	Hauteur Altura	Code Código	Devant//Frontal									
					Laqué Lacado		Verre brillant Cristal brillante		Verre mat Cristal mate		XGlass		Wildwood	
Structure laquée ou Chêne Gentle//Estructura lacada o Roble Gentle														
<b>Élément de rangement à battant</b> <i>Almacenador abatible</i>														
	92	40,6	18,4	AI106R	807	1.095	890	1.179	905	1.194	981	1.270	1.077	1.365
<b>Élément 1 tiroir</b> <i>Módulo 1 cajón</i>														
	92	40,6	18,4	AI126	610	898	712	1.000	735	1.023	820	1.109	916	1.205
<b>Élément de rangement à battant</b> <i>Almacenador abatible</i>														
	92	40,6	27,6	AI146R	978	1.185	1.094	1.302	1.127	1.335	1.270	1.478	1.378	1.585
<b>Élément de rangement avec panier</b> <i>Almacenador con cajón grande</i>														
	92	40,6	27,6	AI166	710	1.044	846	1.181	881	1.216	1.046	1.381	1.152	1.486
<b>Élément de rangement à battant</b> <i>Almacenador abatible</i>														
	92	40,6	36,8	AI116R	875	1.208	996	1.330	1.029	1.364	1.181	1.515	1.294	1.628
<b>Élément de rangement avec panier</b> <i>Almacenador con cajón grande</i>														
	92	40,6	36,8	AI146	879	1.052	1.023	1.196	1.060	1.233	1.233	1.406	1.344	1.517
<b>Élément 2 tiroirs</b> <i>Módulo 2 cajones</i>														
	92	40,6	36,8	AI136	945	1.345	1.149	1.548	1.194	1.593	1.365	1.764	1.559	1.959
<b>Élément 3 tiroirs</b> <i>Módulo 3 cajones</i>														
	92	40,6	55,2	AI156	1.323	1.705	1.630	2.011	1.697	2.080	1.955	2.337	2.243	2.626
<b>ÉLÉMENT DE RANGEMENT À PORTE BATTANTE</b> <i>Almacenador con puerta batiente</i>														
	92	40,6	55,2	AI126B	967	1.350	1.213	1.596	1.255	1.639	1.476	1.858	-	-
<b>ÉLÉMENT DE RANGEMENT À PORTE BATTANTE</b> <i>Almacenador con puerta batiente</i>														
	92	40,6	73,6	AI136B	1.102	1.529	1.339	1.767	1.396	1.824	1.678	2.106	-	-

# AIR BOOKSHELF - L. 110,4-131,2//A. 110,4-131,2

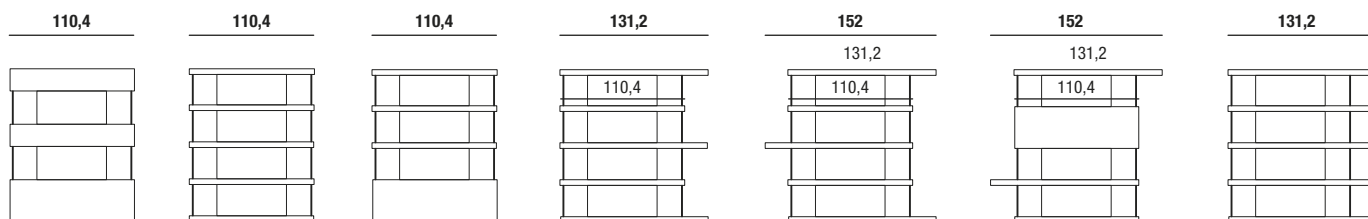
Quelques exemples :  
Algunos ejemplos:

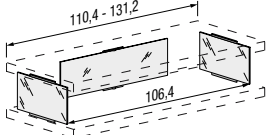
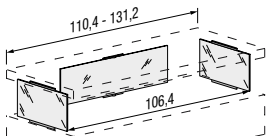
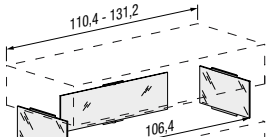
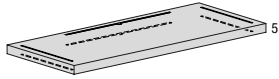
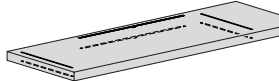

Description/Descripción	Profondeur Profundidad	Hauteur des verres Altura de los cristales	Code Código	Verre extra-clair Cristal extraclaro	Verre fumé* Cristal ahumado*
<b>Jeu de verres pour étagère - étagère</b> <i>Juego de cristales estante - estante</i> 	40,6	18,4	AIR8011	<b>319</b>	<b>336</b>
		23	AIR8021	<b>332</b>	<b>349</b>
		27,6	AIR8031	<b>332</b>	<b>349</b>
		32,2	AIR8041	<b>348</b>	<b>366</b>
		36,8	AIR8071	<b>349</b>	<b>368</b>
<b>Jeu de verres pour console-élément rangement</b> <i>Juego de cristales estante-módulo</i> 	40,6	18,4	AIR8012	<b>375</b>	<b>398</b>
		23	AIR8022	<b>389</b>	<b>409</b>
		27,6	AIR8032	<b>389</b>	<b>409</b>
		32,2	AIR8042	<b>405</b>	<b>425</b>
		36,8	AIR8072	<b>406</b>	<b>427</b>
<b>Jeu de verres pour élément rangement -élément rangement</b> <i>Juego de cristales módulo-módulo</i> 	40,6	18,4	AIR8010	<b>431</b>	<b>455</b>
		23	AIR8020	<b>445</b>	<b>469</b>
		27,6	AIR8030	<b>445</b>	<b>469</b>
		32,2	AIR8040	<b>460</b>	<b>487</b>
		36,8	AIR8070	<b>461</b>	<b>488</b>
<b>Dessus, fond ou étagère réversible</b> <i>Tapa, fondo o estante reversible</i> 	Largeur Ancho	Profondeur Profundidad	Hauteur Altura	Code Código	Laqué Lacado
	110,4	40,6	5	AIR319	<b>245</b>
<b>Dessus, fond ou étagère réversible</b> <i>Tapa, fondo o estante reversible</i> 	Largeur Ancho	Profondeur Profundidad	Hauteur Altura	Code Código	Laqué Lacado
	131,2	40,6	5	AIR320	<b>285</b>
<b>Dessus, fond ou étagère réversible</b> <i>Tapa, fondo o estante reversible</i> 	Largeur Ancho	Profondeur Profundidad	Hauteur Altura	Code Código	Wildwood
	110,4	40,6	8	AIW022	<b>1.122</b>
<b>Dessus, fond ou étagère réversible</b> <i>Tapa, fondo o estante reversible</i> 	Largeur Ancho	Profondeur Profundidad	Hauteur Altura	Code Código	Wildwood
	131,2	40,6	8	AIW023	<b>1.209</b>

**N.B:** Les set de verre doivent tous avoir la même largeur. Pour les étagères en porte-à-faux, utilisez uniquement la taille indiquée sur cette page.

Nota: Los set de cristales deben tener el mismo ancho. Para estantes con volado, utilizar solamente la medida disponible en esta página.

118 \*Le verre fumé est disponible dans les finitions gris et bronze.  
\*El cristal ahumado está disponible en los acabados gris y bronce.

ATTENTION: réduction en largeur pour étagères ep.8 cm pas possible  
ATENCIÓN: no es posible cortar los estantes con espesor 8 cm

# P. 40,6 ÉLÉMENTS DE RANGEMENT AIR//P. 40,6 ALMACENADORES AIR

Description Descripción	Largeur Ancho	Profondeur Profundidad	Hauteur Altura	Code Código	Devant//Frontal									
					Laqué Lacado		Verre brillant Cristal brillante		Verre mat Cristal mate		XGlass		Wildwood	
Structure laquée ou Chêne Gentle//Estructura lacada o Roble Gentle														
<b>Élément de rangement à battant</b> <i>Almacenador abatible</i>														
	110,4	40,6	18,4	AI105R	907	1.245	1.003	1.341	1.027	1.365	1.120	1.457	1.192	1.529
<b>Élément 1 tiroir</b> <i>Módulo 1 cajón</i>														
	110,4	40,6	18,4	AI125	955	1.292	1.053	1.391	1.076	1.413	1.167	1.505	1.243	1.580
<b>Élément de rangement à battant</b> <i>Almacenador abatible</i>														
	110,4	40,6	27,6	AI145R	1.171	1.330	1.303	1.462	1.345	1.504	1.519	1.678	1.599	1.758
<b>Élément de rangement avec panier</b> <i>Almacenador con cajón grande</i>														
	110,4	40,6	27,6	AI165	890	1.276	1.027	1.413	1.071	1.457	1.243	1.628	1.321	1.706
<b>Élément de rangement à battant</b> <i>Almacenador abatible</i>														
	110,4	40,6	36,8	AI115R	957	1.341	1.096	1.480	1.140	1.524	1.322	1.706	1.408	1.792
<b>Élément de rangement avec panier</b> <i>Almacenador con cajón grande</i>														
	110,4	40,6	36,8	AI145	1.184	1.620	1.328	1.764	1.371	1.807	1.555	1.991	1.636	2.072
<b>Élément 2 tiroirs</b> <i>Módulo 2 cajones</i>														
	110,4	40,6	36,8	AI135	1.210	1.594	1.399	1.783	1.444	1.830	1.627	2.011	1.776	2.161
<b>Élément 3 tiroirs</b> <i>Módulo 3 cajones</i>														
	110,4	40,6	55,2	AI155	1.602	2.034	1.878	2.310	1.943	2.374	2.217	2.649	2.445	2.877
<b>ÉLÉMENT DE RANGEMENT À PORTE BATTANTE</b> <i>Almacenador con puerta batiente</i>														
	110,4	40,6	55,2	AI125B	1.051	1.481	1.350	1.782	1.401	1.833	1.667	2.098	-	-
<b>ÉLÉMENT DE RANGEMENT À PORTE BATTANTE</b> <i>Almacenador con puerta batiente</i>														
	110,4	40,6	73,6	AI135B	1.222	1.698	1.491	1.967	1.545	2.022	1.878	2.355	-	-

**OPTION//OPCIONAL**

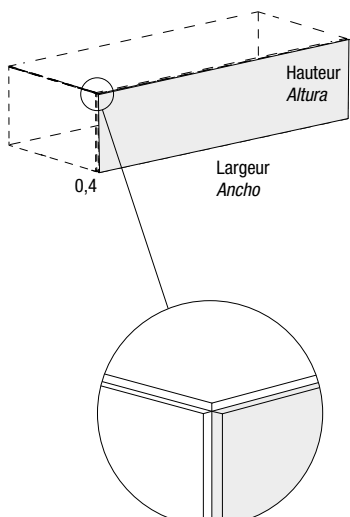
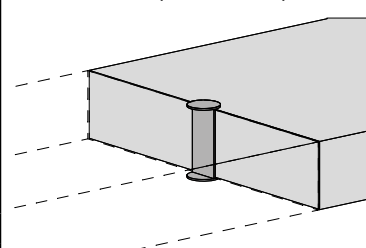
Description//Descripción	Hauteur Altura	Largeur Ancho	Code Código	Laqué Lacado	Verre brillant Cristal brillante	Verre mat Cristal mate	XGlass brillant ou mat brillante o mate	Chêne Gentle Roble Gentle
<b>Panneau double face ép. 0,4 cm</b> <b>Panel doble cara esp. 0,4 cm</b>  	18,4	55,2	ATY011	<b>90</b>	<b>142</b>	<b>156</b>	<b>200</b>	<b>109</b>
		73,6	ATY012	<b>90</b>	<b>156</b>	<b>175</b>	<b>237</b>	<b>124</b>
		92	ATY013	<b>99</b>	<b>166</b>	<b>198</b>	<b>276</b>	<b>146</b>
		110,4	ATY014	<b>99</b>	<b>189</b>	<b>219</b>	<b>311</b>	<b>168</b>
	27,6	55,2	ATY090	<b>95</b>	<b>155</b>	<b>183</b>	<b>251</b>	<b>135</b>
		73,6	ATY091	<b>112</b>	<b>177</b>	<b>203</b>	<b>295</b>	<b>163</b>
		92	ATY092	<b>121</b>	<b>199</b>	<b>237</b>	<b>351</b>	<b>194</b>
		110,4	ATY093	<b>128</b>	<b>227</b>	<b>269</b>	<b>407</b>	<b>225</b>
	36,8	55,2	ATY021	<b>99</b>	<b>166</b>	<b>210</b>	<b>302</b>	<b>159</b>
		73,6	ATY022	<b>133</b>	<b>198</b>	<b>232</b>	<b>353</b>	<b>200</b>
		92	ATY023	<b>142</b>	<b>232</b>	<b>276</b>	<b>427</b>	<b>242</b>
		110,4	ATY024	<b>156</b>	<b>264</b>	<b>318</b>	<b>502</b>	<b>281</b>
	55,2	55,2	ATY031	<b>122</b>	<b>215</b>	<b>266</b>	<b>403</b>	<b>220</b>
		73,6	ATY032	<b>141</b>	<b>252</b>	<b>311</b>	<b>494</b>	<b>279</b>
		92	ATY033	<b>157</b>	<b>277</b>	<b>341</b>	<b>570</b>	<b>338</b>
		110,4	ATY034	<b>171</b>	<b>301</b>	<b>372</b>	<b>644</b>	<b>397</b>
	73,6	55,2	ATY041	<b>141</b>	<b>255</b>	<b>314</b>	<b>498</b>	<b>279</b>
		73,6	ATY042	<b>167</b>	<b>312</b>	<b>387</b>	<b>631</b>	<b>356</b>
		92	ATY045	<b>187</b>	<b>331</b>	<b>408</b>	<b>684</b>	<b>394</b>
		110,4	ATY043	<b>205</b>	<b>348</b>	<b>431</b>	<b>736</b>	<b>432</b>
<b>Élément de raccord pour étagères en option</b> <b>Elemento de unión para estantes opcionales</b>  	Code Código			Acier brossé Acero cepillado				
	AIR600			43				

0534

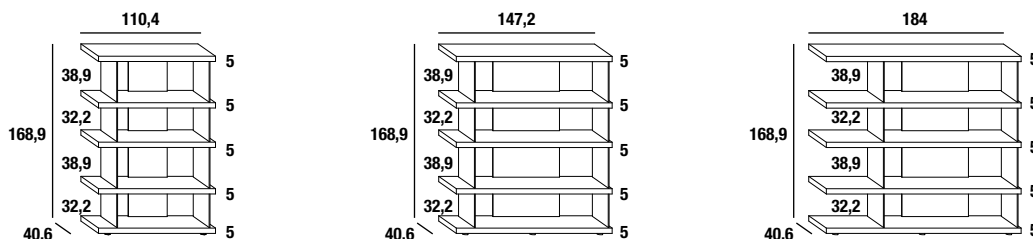

Composition <i>Composicione</i>	Largeur <i>Ancho</i>	Profondeur <i>Profundidad</i>	Hauteur <i>Altura</i>	Laqué <i>Lacado</i>
0534	110,4	40,6	168,9	2.390
0534	147,2	40,6	168,9	2.946
0534	184	40,6	168,9	3.283

0538

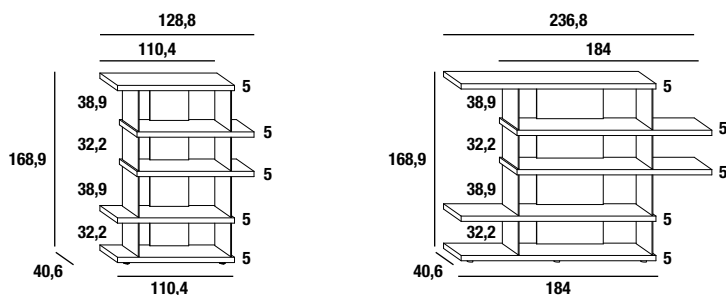

Composition <i>Composicione</i>	Largeur <i>Ancho</i>	Profondeur <i>Profundidad</i>	Hauteur <i>Altura</i>	Laqué <i>Lacado</i>
0538	128,8	40,6	168,9	2.390
0538*	236,8	40,6	168,9	3.283

0545

0546



Composition <i>Composicione</i>	Largeur <i>Ancho</i>	Profondeur <i>Profundidad</i>	Hauteur <i>Altura</i>	Laqué <i>Lacado</i>
0545	147,2	40,6	192,7	3.565
0546*	184	40,6	192,7	3.969

0557

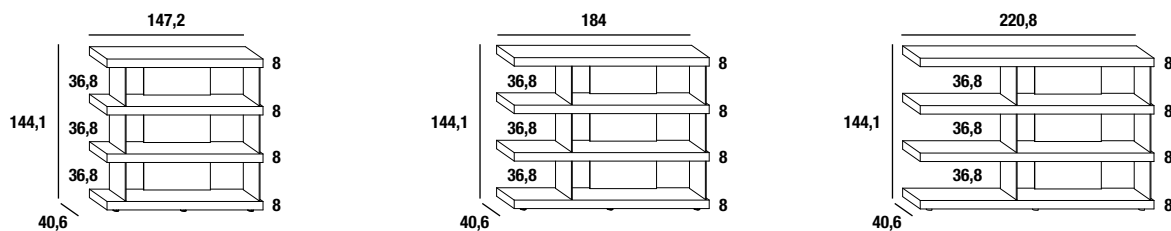

Composition <i>Composicione</i>	Largeur <i>Ancho</i>	Profondeur <i>Profundidad</i>	Hauteur <i>Altura</i>	Laqué <i>Lacado</i>
0557	147,2	40,6	144,1	3.578
0557	184	40,6	144,1	4.000
0557*	220,8	40,6	144,1	4.549

\* Composition sur catalogue  
\* Composición de catálogo



0558

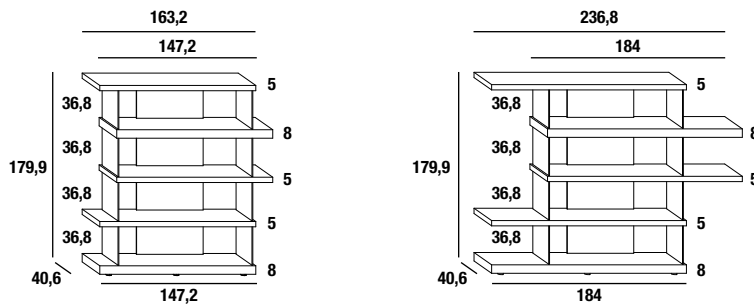

Composition Composicione	Largeur Ancho	Profondeur Profundidad	Hauteur Altura	Laqué Lacado
0558	163,2	40,6	179,9	3.575
0558*	236,8	40,6	179,9	3.988

0559

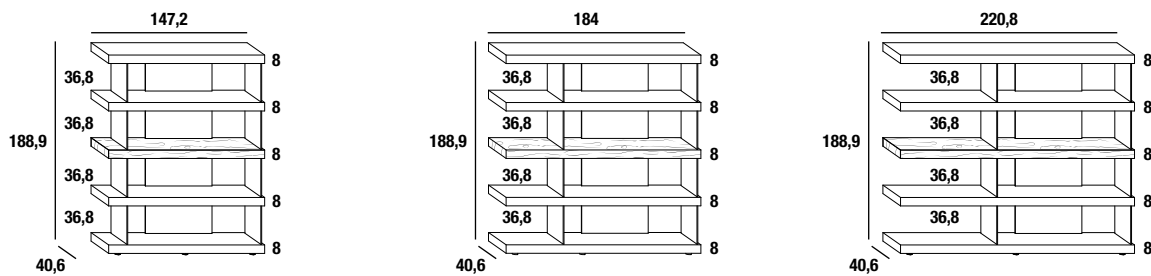

Composition Composicione	Largeur Ancho	Profondeur Profundidad	Hauteur Altura	Laqué et Wildwood Lacado y Wildwood
0559	147,2	40,6	188,9	5.220
0559*	184	40,6	188,9	5.876
0559	220,8	40,6	188,9	6.667

0561

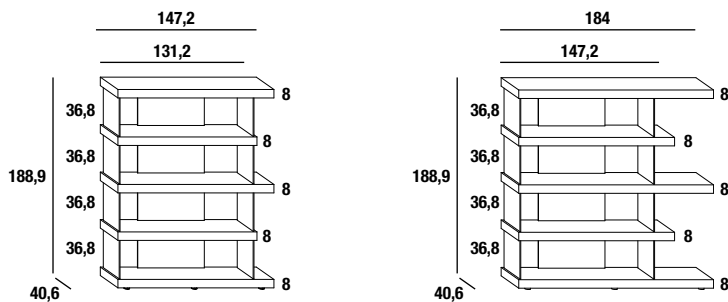

Composition Composicione	Largeur Ancho	Profondeur Profundidad	Hauteur Altura	Laqué Lacado
0561	147,2	40,6	188,9	4.466
0561*	184	40,6	188,9	4.876

1465

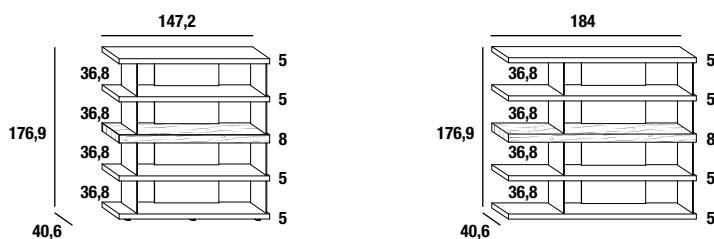

Composition Composicione	Largeur Ancho	Profondeur Profundidad	Hauteur Altura	Laqué et Wildwood Lacado y Wildwood
1465	147,2	40,6	176,9	3.906
1465*	184	40,6	176,9	4.409

0628

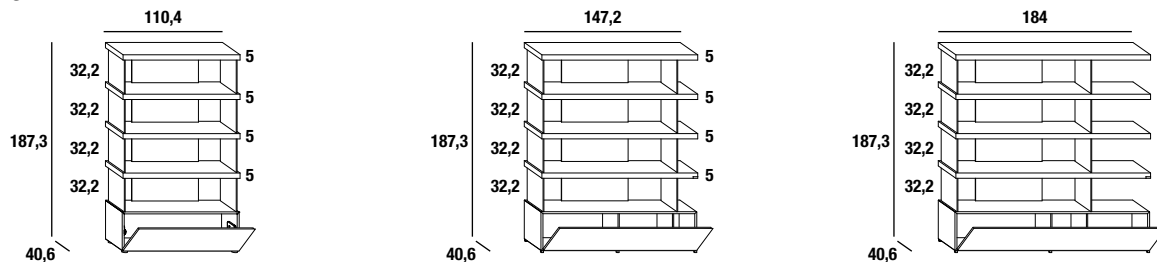

Composition <i>Composicione</i>	Largeur <i>Ancho</i>	Profondeur <i>Profundidad</i>	Hauteur <i>Altura</i>	Devant//Frontal				
				Laqué <i>Lacado</i>	Verre brillant <i>Cristal brillante</i>	Verre mat <i>Cristal mate</i>	XGlass brillant ou mat <i>XGlass brillante o mate</i>	Wildwood
0628	110,4	40,6	187,3	3.386	3.523	3.567	3.751	4.219
0628	147,2	40,6	187,3	3.816	3.997	4.054	4.299	4.930
0628	184	40,6	187,3	4.331	4.542	4.612	4.918	5.685

0633

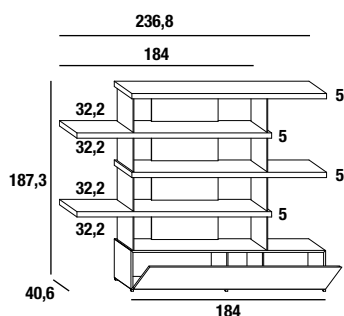

Composition <i>Composicione</i>	Largeur <i>Ancho</i>	Profondeur <i>Profundidad</i>	Hauteur <i>Altura</i>	Devant//Frontal				
				Laqué <i>Lacado</i>	Verre brillant <i>Cristal brillante</i>	Verre mat <i>Cristal mate</i>	XGlass brillant ou mat <i>XGlass brillante o mate</i>	Wildwood
0633*	236,8	40,6	187,3	4.331	4.542	4.612	4.918	5.685

0686

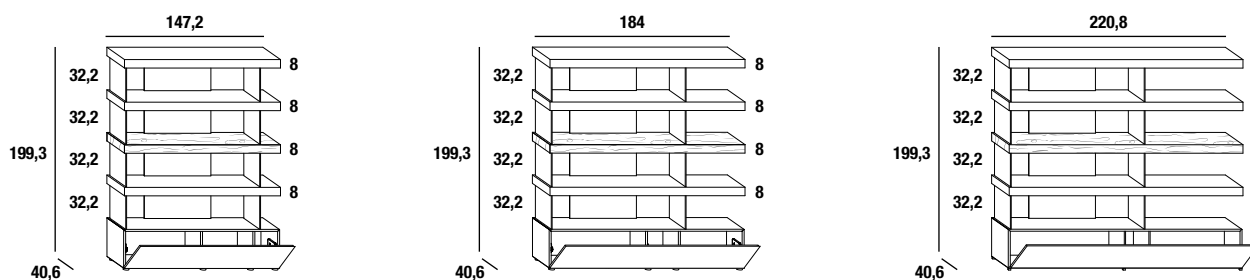

Composition <i>Composicione</i>	Largeur <i>Ancho</i>	Profondeur <i>Profundidad</i>	Hauteur <i>Altura</i>	Devant//Frontal				
				Laqué <i>Lacado</i>	Verre brillant <i>Cristal brillante</i>	Verre mat <i>Cristal mate</i>	XGlass brillant ou mat <i>XGlass brillante o mate</i>	Wildwood
0686	147,2	40,6	199,3	5.789	5.969	6.026	6.270	6.902
0686	184	40,6	199,3	6.586	6.795	6.865	7.171	7.939
0686*	220,8	40,6	199,3	7.361	7.612	7.698	8.064	8.958

0689

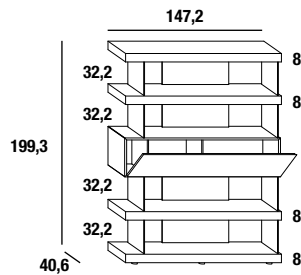

Composition Composicione	Largeur Ancho	Profondeur Profundidad	Hauteur Altura	Devant//Frontal				
				Laqué Lacado	Verre brillant Cristal brillante	Verre mat Cristal mate	XGlass brillant ou mat XGlass brillante o mate	Wildwood
<b>0689</b>	<b>147,2</b>	<b>40,6</b>	<b>199,3</b>	<b>5.186</b>	<b>5.365</b>	<b>5.423</b>	<b>5.667</b>	<b>6.299</b>

1466

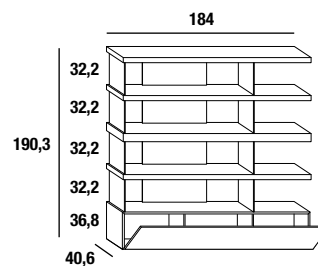
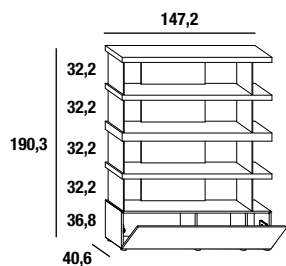

Composition Composicione	Largeur Ancho	Profondeur Profundidad	Hauteur Altura	Devant//Frontal				
				Laqué Lacado	Verre brillant Cristal brillante	Verre mat Cristal mate	XGlass brillant ou mat XGlass brillante o mate	Wildwood
<b>1466</b>	<b>147,2</b>	<b>40,6</b>	<b>190,3</b>	<b>4.145</b>	<b>4.325</b>	<b>4.382</b>	<b>4.626</b>	<b>5.258</b>
<b>1466*</b>	<b>184</b>	<b>40,6</b>	<b>190,3</b>	<b>4.697</b>	<b>4.908</b>	<b>4.978</b>	<b>5.284</b>	<b>6.052</b>

1467

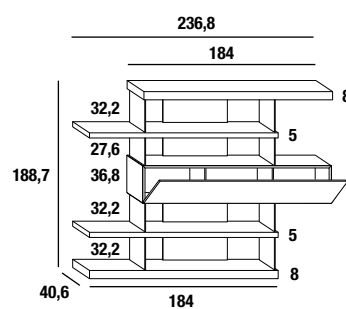
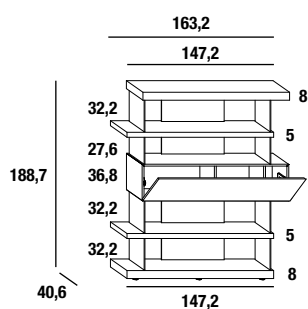

Composition Composicione	Largeur Ancho	Profondeur Profundidad	Hauteur Altura	Devant//Frontal				
				Laqué Lacado	Verre brillant Cristal brillante	Verre mat Cristal mate	XGlass brillant ou mat XGlass brillante o mate	Wildwood
<b>1467</b>	<b>163,2</b>	<b>40,6</b>	<b>188,7</b>	<b>4.514</b>	<b>4.694</b>	<b>4.752</b>	<b>4.996</b>	<b>5.627</b>
<b>1467*</b>	<b>236,8</b>	<b>40,6</b>	<b>188,7</b>	<b>5.105</b>	<b>5.316</b>	<b>5.386</b>	<b>5.692</b>	<b>6.460</b>

1462

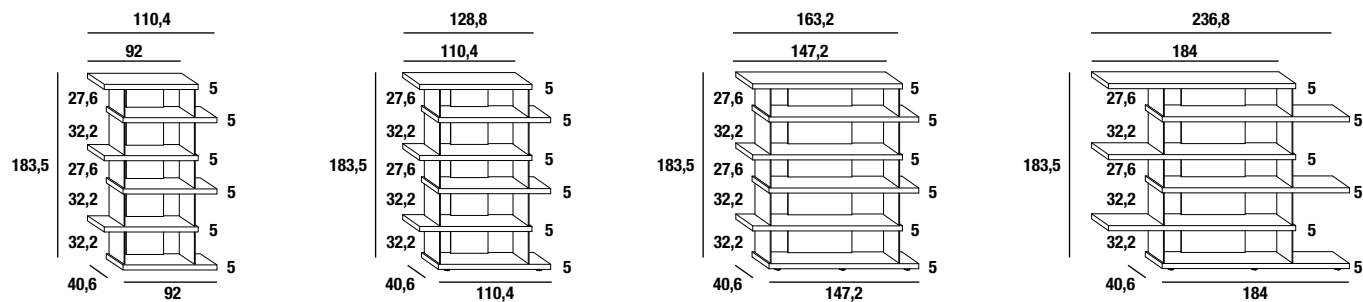

Composition Composicione	Largeur Ancho	Profondeur Profundidad	Hauteur Altura	Laqué Lacado
<b>1462*</b>	<b>110,4</b>	<b>40,6</b>	<b>183,5</b>	<b>2.346</b>
<b>1462</b>	<b>128,8</b>	<b>40,6</b>	<b>183,5</b>	<b>2.560</b>
<b>1462</b>	<b>163,2</b>	<b>40,6</b>	<b>183,5</b>	<b>3.535</b>
<b>1462</b>	<b>236,8</b>	<b>40,6</b>	<b>183,5</b>	<b>3.939</b>

1463

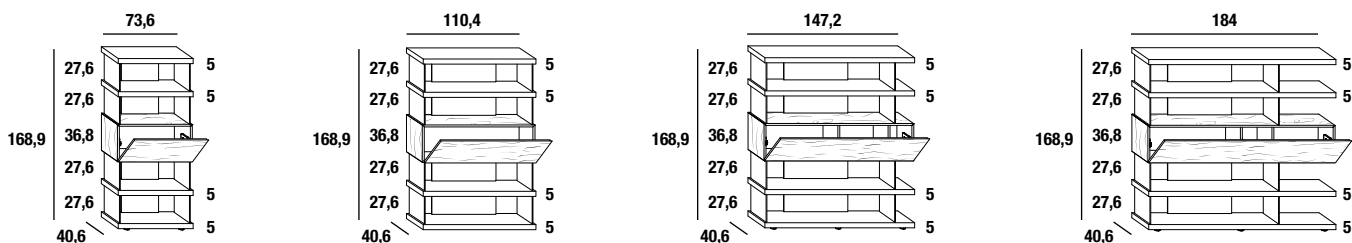

Composition Composicione	Largeur Ancho	Profondeur Profundidad	Hauteur Altura	Devant//Frontal				Wildwood
				Laqué Lacado	Verre brillant Cristal brillante	Verre mat Cristal mate	XGlass brillant ou mat XGlass brillante o mate	
<b>1463</b>	<b>73,6</b>	<b>40,6</b>	<b>168,9</b>	<b>2.614</b>	<b>2.723</b>	<b>2.755</b>	<b>2.877</b>	<b>3.266</b>
<b>1463*</b>	<b>110,4</b>	<b>40,6</b>	<b>168,9</b>	<b>3.381</b>	<b>3.520</b>	<b>3.564</b>	<b>3.746</b>	<b>4.216</b>
<b>1463</b>	<b>147,2</b>	<b>40,6</b>	<b>168,9</b>	<b>3.813</b>	<b>3.992</b>	<b>4.050</b>	<b>4.294</b>	<b>4.926</b>
<b>1463</b>	<b>184</b>	<b>40,6</b>	<b>168,9</b>	<b>4.327</b>	<b>4.537</b>	<b>4.607</b>	<b>4.913</b>	<b>5.682</b>

1464

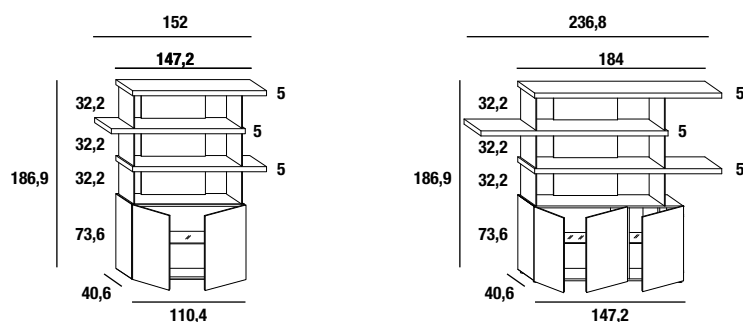

Composition Composicione	Largeur Ancho	Profondeur Profundidad	Hauteur Altura	Devant//Frontal				Wildwood
				Laqué Lacado	Verre brillant Cristal brillante	Verre mat Cristal mate	XGlass brillant ou mat XGlass brillante o mate	
<b>1464*</b>	<b>152</b>	<b>40,6</b>	<b>186,9</b>	<b>3.036</b>	<b>3.441</b>	<b>3.495</b>	<b>3.828</b>	<b>-</b>
<b>1464</b>	<b>236,8</b>	<b>40,6</b>	<b>186,9</b>	<b>3.869</b>	<b>4.242</b>	<b>4.325</b>	<b>4.774</b>	<b>-</b>

Ⓜ Fixation murale prévue//Se requiere la fijación a pared

\* Composition sur catalogue  
\* Composición de catálogo

2682

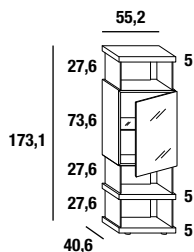

2683

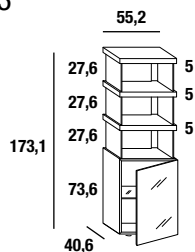

Composition Composicione	Largeur Ancho	Profondeur Profundidad	Hauteur Altura	Devant//Frontal				
				Laqué Lacado	Verre brillant Cristal brillante	Verre mat Cristal mate	XGlass brillant ou mat XGlass brillante o mate	Wildwood
2682*	55,2	40,6	173,1	2.022	2.169	2.199	2.382	-
2683*	55,2	40,6	173,1	1.902	2.049	2.079	2.262	-

2684

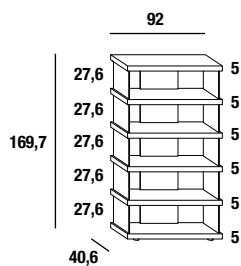

Composition Composicione	Largeur Ancho	Profondeur Profundidad	Hauteur Altura	Laqué Lacado
2684*	92	40,6	169,7	2.346

2685

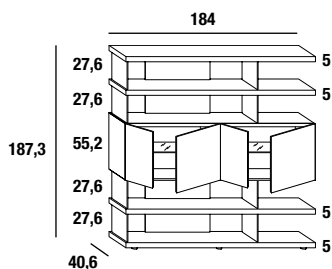

Composition Composicione	Largeur Ancho	Profondeur Profundidad	Hauteur Altura	Devant//Frontal				
				Laqué Lacado	Verre brillant Cristal brillante	Verre mat Cristal mate	XGlass brillant ou mat XGlass brillante o mate	Wildwood
2685*	184	40,6	187,3	4.169	4.659	4.745	5.184	-

## AIR BOOKSHELF - COMPOSITIONS//COMPOSICIONES

1240



Composants Componentes	Largeur Ancho	Profondeur Profundidad	Hauteur Altura	
<b>Total composition</b> <i>Total de la composición</i>	<b>457,6</b>	<b>40,6</b>	<b>265,7</b>	<b>12.458</b>

1241



Composants Componentes	Largeur Ancho	Profondeur Profundidad	Hauteur Altura	
<b>Total composition</b> <i>Total de la composición</i>	<b>846,4</b>	<b>40,6</b>	<b>263,5</b>	<b>*</b>

1243



Composants Componentes	Largeur Ancho	Profondeur Profundidad	Hauteur Altura	
<b>Total composition</b> <i>Total de la composición</i>	<b>662,4</b>	<b>40,6</b>	<b>265,9</b>	<b>*</b>

1244



Composants Componentes	Largeur Ancho	Profondeur Profundidad	Hauteur Altura	
<b>Total composition</b> <i>Total de la composición</i>	<b>662,4</b>	<b>40,6</b>	<b>210,7</b>	<b>*</b>

1245



Composants Componentes	Largeur Ancho	Profondeur Profundidad	Hauteur Altura	
<b>Total composition</b> <i>Total de la composición</i>	<b>482,2 - 441,6</b>	<b>40,6</b>	<b>267,7</b>	<b>*</b>

2125

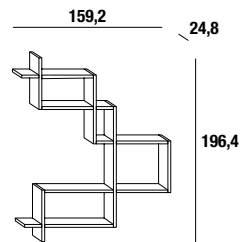
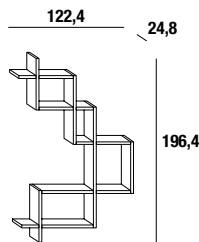
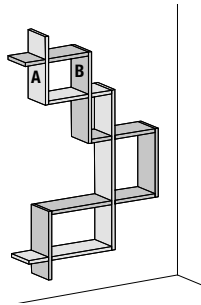

**Indiquer :**  
A-B- couleurs des côtés et des tablettes.

**Indicar:**  
A-B- colores de laterales y estantes.

Largeur Ancho	Profondeur Profundidad	Hauteur Altura	Code Código	Laqué Lacado
122,4	24,8	196,4	212501	<b>1.832</b>
159,2	24,8	196,4	212502	<b>1.985</b>

2610

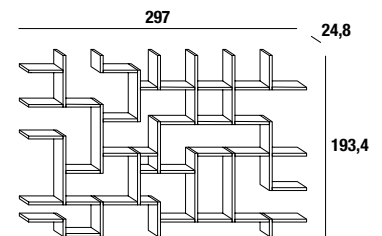
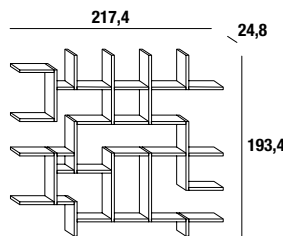
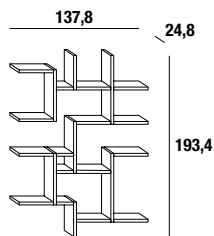
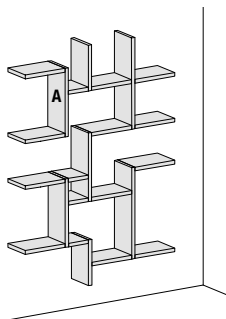

**Indiquer :**  
A- couleurs des côtés et des tablettes ;

**Indicar:**  
A- color de laterales y estantes.

Largeur Ancho	Profondeur Profundidad	Hauteur Altura	Code Código	Laqué Lacado
137,8	24,8	193,4	261001	<b>3.000</b>
217,4	24,8	193,4	261002	<b>4.457</b>
297	24,8	193,4	261003	<b>5.950</b>

2611

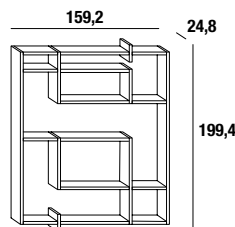
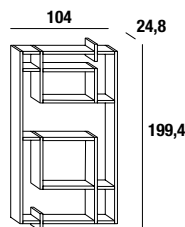
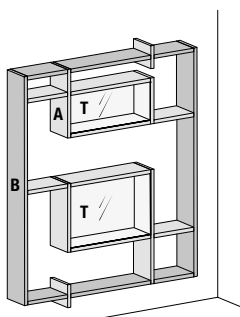

**Indiquer :**  
A-B- couleurs des côtés et des tablettes ;  
T- couleur des vitrines.

**Indicar:**  
A-B- colores de laterales y estantes;  
T- color de las vitrinas.

Largeur Ancho	Profondeur Profundidad	Hauteur Altura	Code Código	NICHES//Vitrinas		
				Verre brillant Cristal brillante	Verre mat Cristal mate	XGlass brillant ou mat XGlass brillante o mate
104	24,8	199,4	261101	<b>3.467</b>	<b>3.560</b>	<b>4.113</b>
159,2	24,8	199,4	261102	<b>3.920</b>	<b>4.034</b>	<b>4.720</b>

2626

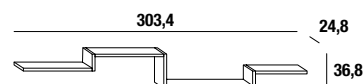
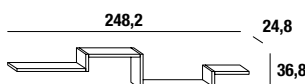
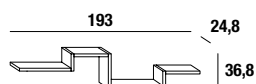
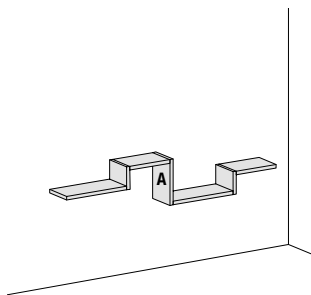

**Indiquer :**  
A- couleurs des côtés et des tablettes ;

**Indicar:**  
A- color de laterales y estantes.

Largeur Ancho	Profondeur Profundidad	Hauteur Altura	Code Código	Laqué Lacado
193	24,8	36,8	262601	<b>905</b>
248,2	24,8	36,8	262602	<b>975</b>
303,4	24,8	36,8	262603	<b>1.048</b>

2627

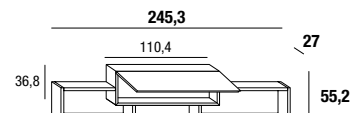
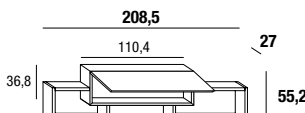
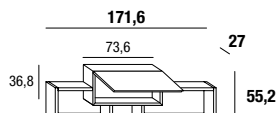
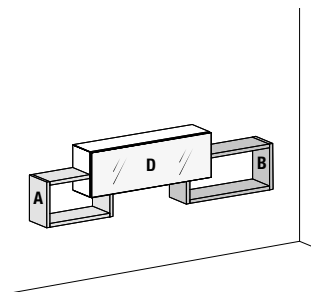

**Indiquer :**  
A-B- couleurs des côtés et des tablettes ;  
D- couleur de la façade.

**Indicar:**  
A-B- colores de laterales y estantes;  
D- color de la frontal.

Largeur Ancho	Profondeur Profundidad	Hauteur Altura	Code Código	Façade D//Frontal D				
				Laqué Lacado	Verre brillant Cristal brillante	Verre mat Cristal mate	XGlass brillant ou mat** XGlass brillante o mate**	Wildwood*
171,6	27	55,2	262701	<b>1.626</b>	<b>1.736</b>	<b>1.767</b>	<b>1.888</b>	<b>1.987</b>
208,5	27	55,2	262702	<b>1.758</b>	<b>1.905</b>	<b>1.947</b>	<b>2.128</b>	<b>2.213</b>
245,3	27	55,2	262703	<b>1.865</b>	<b>2.011</b>	<b>2.053</b>	<b>2.234</b>	<b>2.319</b>

2628

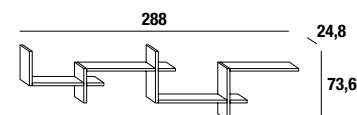
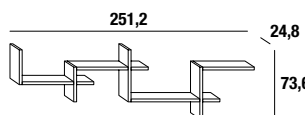
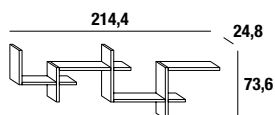
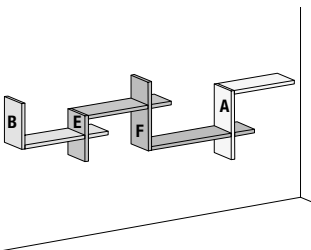

**Indiquer :**  
A-B-E-F- couleurs des côtés et des tablettes.

**Indicar:**  
A-B-E-F- colores de laterales y estantes.

Largeur Ancho	Profondeur Profundidad	Hauteur Altura	Code Código	Laqué Lacado
214,4	24,8	73,6	262801	<b>1.428</b>
251,2	24,8	73,6	262802	<b>1.481</b>
288	24,8	73,6	262803	<b>1.528</b>

Versions miroir disponibles sur demande  
Versiones con espejo disponibles bajo pedido



2629

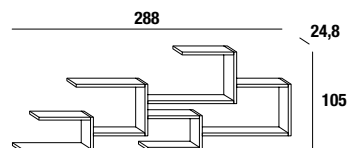
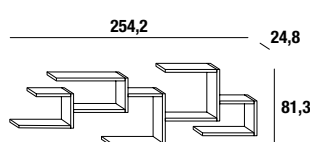
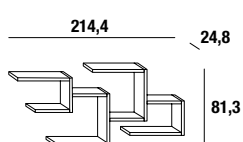
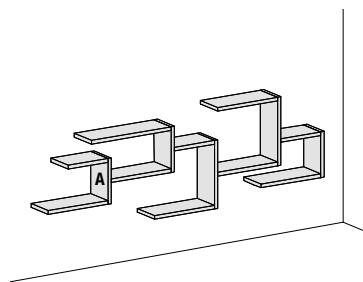

**Indiquer :**

A- couleurs des côtés et des tablettes ;

**Indicar:**

A- color de laterales y estantes.

Largeur Ancho	Profondeur Profundidad	Hauteur Altura	Code Código	Laqué Lacado
214,4	24,8	81,3	262901	<b>1.820</b>
254,2	24,8	81,3	262902	<b>2.216</b>
288	24,8	105	262903	<b>2.324</b>

2630

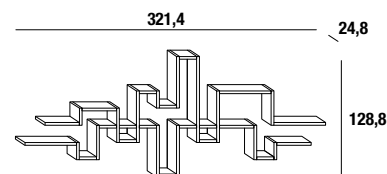
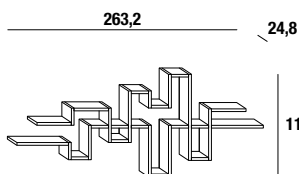
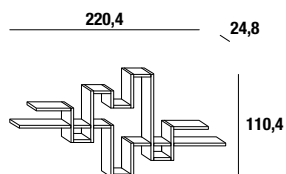
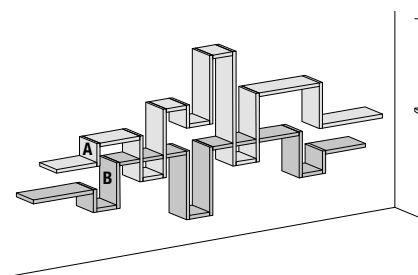

**Indiquer :**

A-B- couleurs des côtés et des tablettes.

**Indicar:**

A-B- colores de laterales y estantes.

Largeur Ancho	Profondeur Profundidad	Hauteur Altura	Code Código	Laqué Lacado
220,4	24,8	110,4	263001	<b>2.588</b>
263,2	24,8	110,4	263002	<b>3.227</b>
321,4	24,8	128,8	263003	<b>3.906</b>

2631

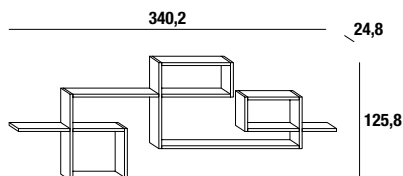
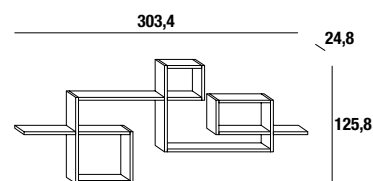
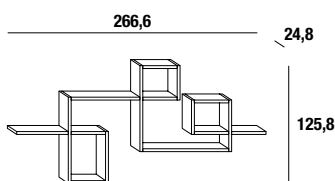
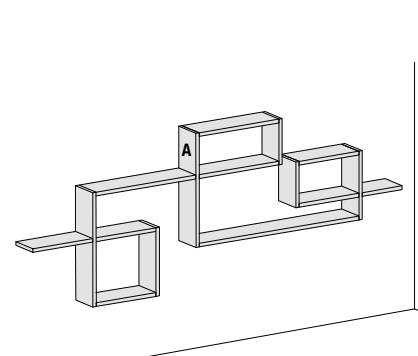

**Indiquer :**

A- couleurs des côtés et des tablettes ;

**Indicar:**

A- color de laterales y estantes.

Largeur Ancho	Profondeur Profundidad	Hauteur Altura	Code Código	Laqué Lacado
266,6	24,8	125,8	263101	<b>2.140</b>
303,4	24,8	125,8	263102	<b>2.285</b>
340,2	24,8	125,8	263103	<b>2.471</b>

2632

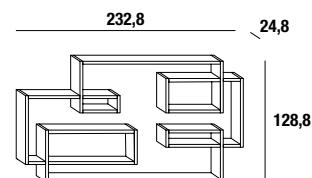
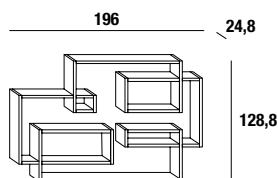
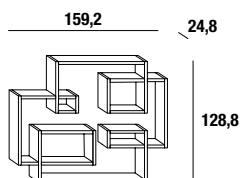
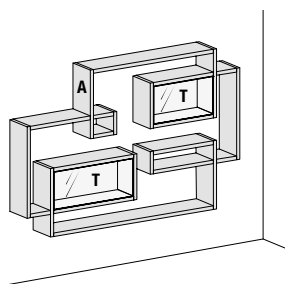

**Indiquer :**  
A- couleurs des côtés et des tablettes ;  
T- couleur des vitrines.

**Indicar:**  
A- color de laterales y estantes;  
T- color de las vitrinas.

Largeur Ancho	Profondeur Profundidad	Hauteur Altura	Code Código	NICHES//Vitrinas		
				Verre brillant Cristal brillante	Verre mat Cristal mate	XGlass brillant ou mat XGlass brillante o mate
159,2	24,8	128,8	263201	3.513	3.584	4.006
196	24,8	128,8	263202	3.906	3.997	4.538
232,8	24,8	128,8	263203	4.144	4.244	4.843

2633

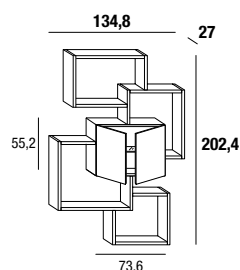
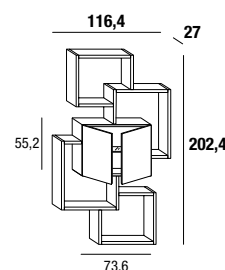
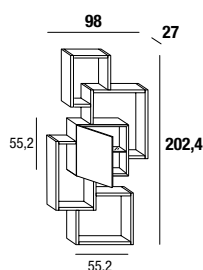
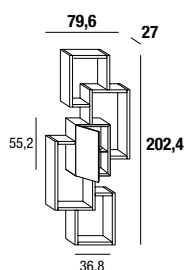
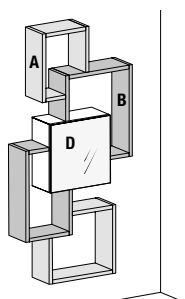

**Indiquer :**  
A-B- couleurs des côtés et des tablettes ;  
D- couleur de la façade.

**Indicar:**  
A-B- colores de laterales y estantes;  
D- color de la frontal.

Largeur Ancho	Profondeur Profundidad	Hauteur Altura	Code Código	Façade D//Frontal D				
				Laqué Lacado	Verre brillant Cristal brillante	Verre mat Cristal mate	XGlass brillant ou mat** XGlass brillante o mate**	Wildwood*
79,6	27	202,4	263301	2.314	2.466	2.482	2.573	2.988
98	27	202,4	263302	2.529	2.653	2.685	2.821	-
116,4	27	202,4	263303	2.706	2.893	2.941	3.123	3.414
134,8	27	202,4	263304	2.801	2.988	3.036	3.218	3.508

2634

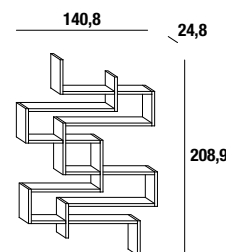
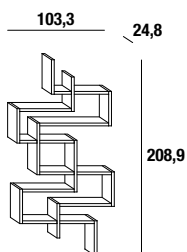
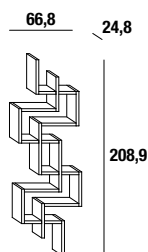
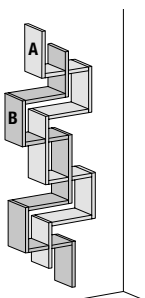

**Indiquer :**  
A-B- couleurs des côtés et des tablettes.

**Indicar:**  
A-B- colores de laterales y estantes.

Largeur Ancho	Profondeur Profundidad	Hauteur Altura	Code Código	Laqué Lacado
66,8	24,8	208,9	263401	2.344
103,3	24,8	208,9	263402	2.543
140,8	24,8	208,9	263403	2.827

Versions miroir disponibles sur demande  
Versiones con espejo disponibles bajo pedido

2635

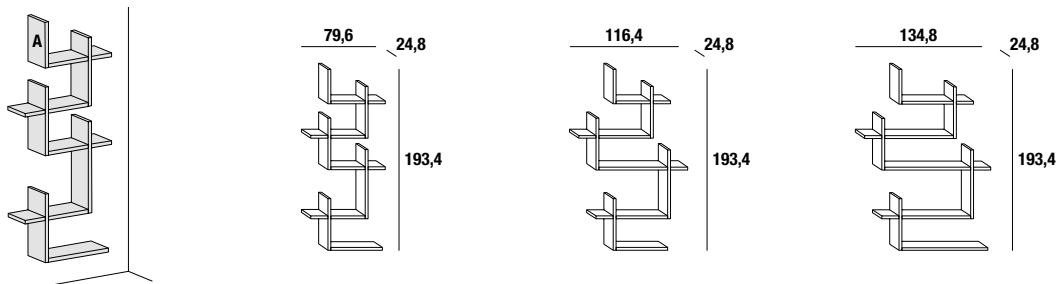

**Indiquer :**  
A- couleurs des côtés et des tablettes ;

**Indicar:**  
A- color de laterales y estantes.

Largeur Ancho	Profondeur Profundidad	Hauteur Altura	Code Código	Laqué Lacado
79,6	24,8	193,4	263501	<b>1.776</b>
116,4	24,8	193,4	263502	<b>1.877</b>
134,8	24,8	193,4	263503	<b>2.026</b>

2636

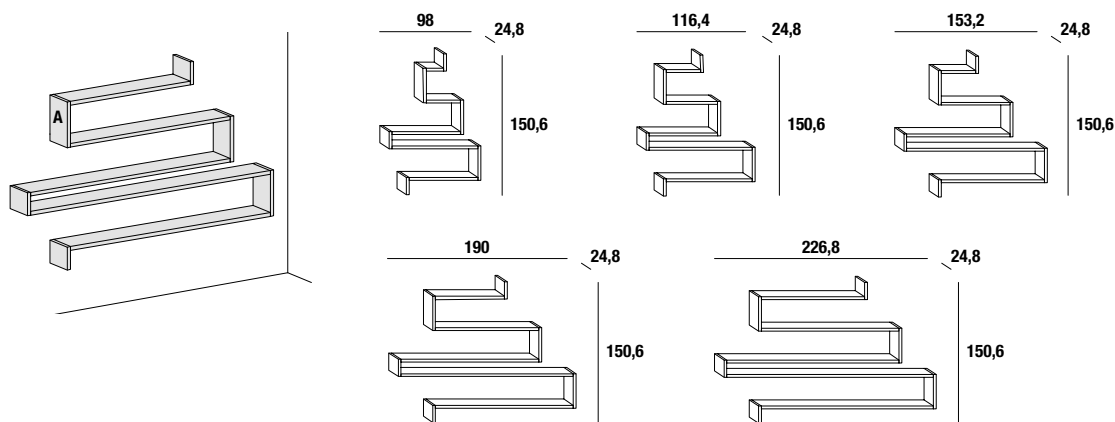

**Indiquer :**  
A- couleurs des côtés et des tablettes ;

**Indicar:**  
A- color de laterales y estantes.

Largeur Ancho	Profondeur Profundidad	Hauteur Altura	Code Código	Laqué Lacado
98	24,8	150,6	263601	<b>1.364</b>
116,4	24,8	150,6	263602	<b>1.450</b>
153,2	24,8	150,6	263603	<b>1.635</b>
190	24,8	150,6	263604	<b>1.936</b>
226,8	24,8	150,6	263605	<b>2.176</b>

2637

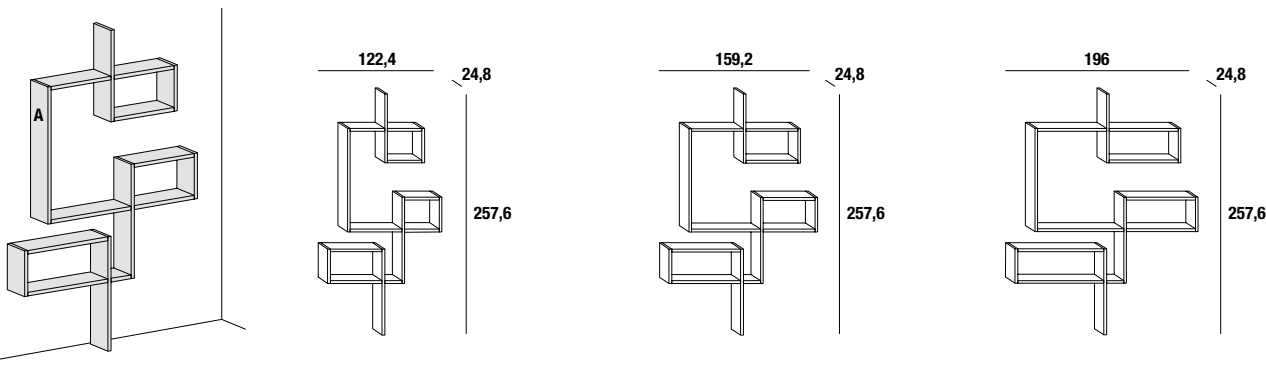

**Indiquer :**  
A- couleurs des côtés et des tablettes ;

**Indicar:**  
A- color de laterales y estantes.

Largeur Ancho	Profondeur Profundidad	Hauteur Altura	Code Código	Laqué Lacado
122,4	24,8	257,6	263701	<b>2.039</b>
159,2	24,8	257,6	263702	<b>2.245</b>
196	24,8	257,6	263703	<b>2.463</b>

2638

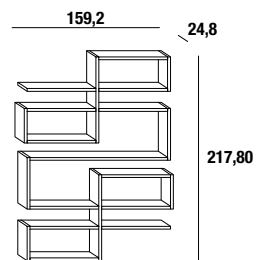
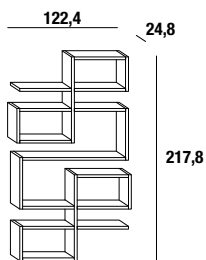
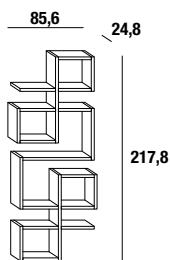
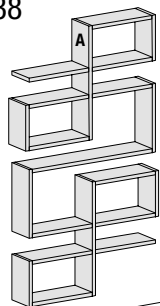

**Indiquer :**  
A- couleurs des côtés et des tablettes ;.

**Indicar:**  
A- color de laterales y estantes.

Largeur Ancho	Profondeur Profundidad	Hauteur Altura	Code Código	Laqué Lacado
85,6	24,8	217,8	263801	<b>2.576</b>
122,4	24,8	217,8	263802	<b>2.902</b>
159,2	24,8	217,8	263803	<b>3.310</b>

2639

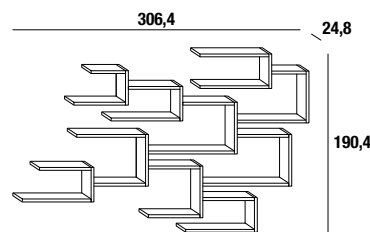
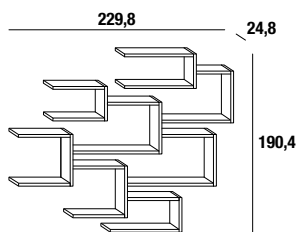
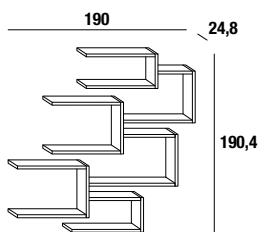
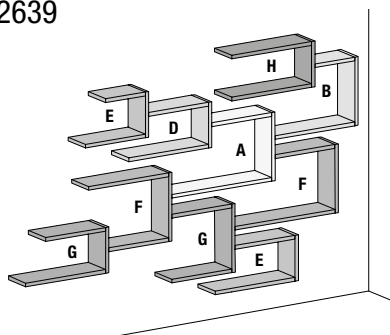

**Indiquer :**  
A- B-D-E-F-H- couleur des côtés et des tablettes.

**Indicar:**  
A- B-D-E-F-H- color de laterales y estantes.

Largeur Ancho	Profondeur Profundidad	Hauteur Altura	Code Código	Laqué Lacado
190	24,8	190,4	263901	<b>2.876</b>
229,8	24,8	190,4	263902	<b>3.661</b>
306,4	24,8	190,4	263903	<b>4.545</b>

2640

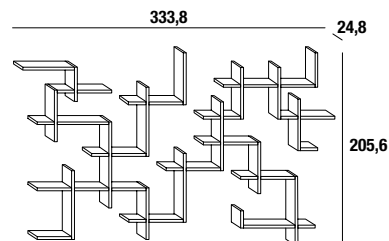
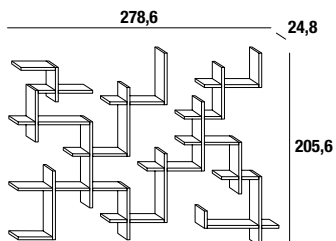
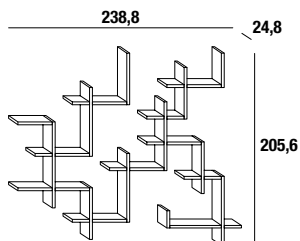
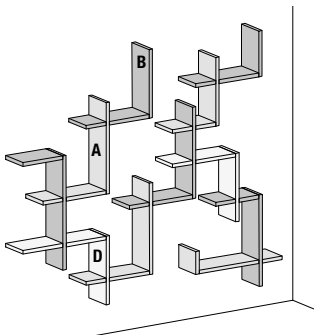

**Indiquer :**  
A-B-D- couleurs des côtés et des tablettes.

**Indicar:**  
A-B-D- colores de laterales y estantes.

Largeur Ancho	Profondeur Profundidad	Hauteur Altura	Code Código	Laqué Lacado
238,8	24,8	205,6	264001	<b>4.015</b>
278,6	24,8	205,6	264002	<b>5.029</b>
333,8	24,8	205,6	264003	<b>5.797</b>

Versions miroir disponibles sur demande  
Versiones con espejo disponibles bajo pedido

1216



Laqué tortora.

*Lacado tortora.*

L//A 1149 - H//A\* 284,2 - P//P 24,8

\*\*

1288



Laqué grafite.

*Lacado grafite.*

L//A 137,8 - H//A\* 480,1 - P//P 24,8

**4.894**

1228



Laqué nero.

*Lacado nero.*

L//A 526,8 - H//A\* 201,8 - P//P 24,8

**8.806**

1217



Modules verre brillant mandorla. Laqué ottanio.

*Vitrinas cristal brillante mandorla. Lacado ottanio.*

L//A 551,6 - H//A\* 177,8 - P//P 24,8

**6.453**

**Option : Éclairage LED//Opcional: Iluminación LED**

**1.462**

1208



Modules XGlass Oro brillant. Laqué mandorla.

*Vitrinas XGlass Oro brillante. Lacado mandorla.*

L//A 741,6 - H//A\* 573,6 - P//P 24,8

\*\*

1221



Laqué argilla.

*Lacado argilla.*

L//A 277,4 - H//A\* 372 - P//P 24,8

**7.240**

\*\* Prix à calculer sur base du catalogue de prix du Système Lagolinea en phase projet

\*\* Precio a calcular con la tarifa del Sistema Lagolinea en fase de proyecto

1227



Laqué havana, fango, mandorla et argilla.

*Lacado havana, fango, mandorla y argilla.*

L//A 398,4 - H//A\* 181,2 - P//P 24,8

**3.141**

1222



Laqué havana, argilla et bianco.

*Lacado havana, argilla y bianco.*

L//A 566,5 - H//A\* 217 - P//P 24,8

**6.920**

\*\* Prix à calculer sur base du catalogue de prix du Système Lagolinea en phase projet

\*\* Precio a calcular con la tarifa del Sistema Lagolinea en fase de proyecto

\* Hauteur depuis le sol

\* Altura desde el piso

1450

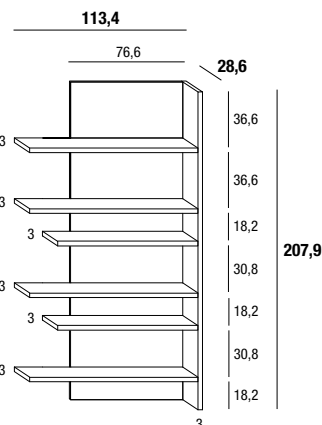
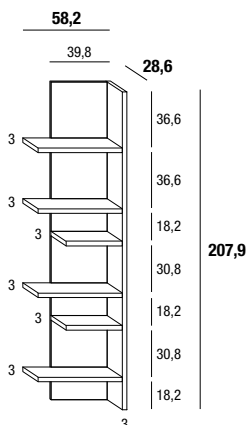
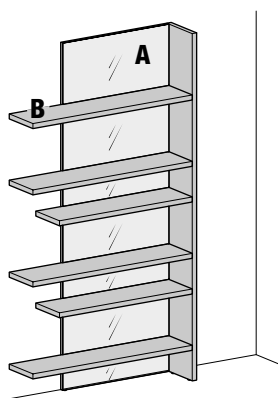

**Indiquer :**

A- couleur panneau arrière ;  
 B- couleur unique pour les étagères et le côté.  
 Montage (droite ou gauche) de la bibliothèque.  
 Option : LED vertical  
 Les bibliothèques illustrées sont montées du côté droit.

**Indicar:**

A- color trasera;  
 B- color único para estantes y lateral.  
 El dorso (a derecha o izquierda) de la librería.  
 Opcional: LED vertical  
 Los dibujos representan librerías con dorso a la derecha.

**Gauche//Izquierda**

**Droite//Derecha**

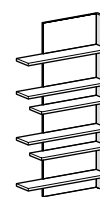
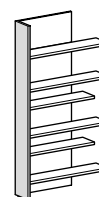

Largeur Ancho	Profondeur Profundidad	Hauteur Altura	Code Código	Dossier//Trasera			
				Laqué* Lacado*	Verre brillant ou miroir Cristal brillante o espejo	Verre mat Cristal mate	XGlass brillant ou mat XGlass brillante o mate
58,2	28,6	207,9	145001	1.067	1.443	1.510	1.710
76,6	28,6	207,9	145002	1.253	1.663	1.730	2.045
113,4	28,6	207,9	145003	1.540	1.992	2.072	2.505

\* Sans fond en verre  
 \* Sin trasera de cristal

1450B

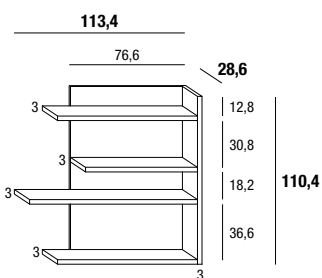
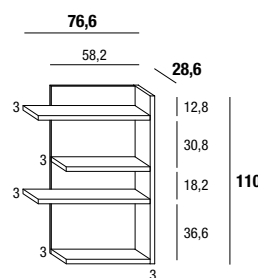
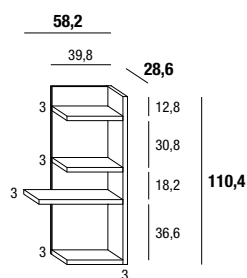
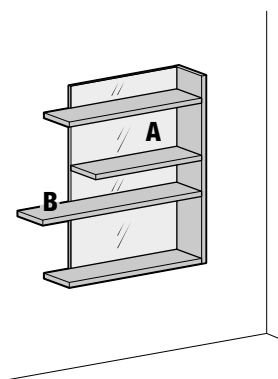

**Indiquer :**

A- couleur panneau arrière ;  
 B- couleur unique pour les étagères et le côté.  
 Montage (droite ou gauche) de la bibliothèque.  
 Option : LED vertical  
 Les bibliothèques illustrées sont montées du côté droit.

**Indicar:**

A- color trasera;  
 B- color único para estantes y lateral.  
 El dorso (a derecha o izquierda) de la librería.  
 Opcional: LED vertical  
 Los dibujos representan librerías con dorso a la derecha.

**Gauche//Izquierda**

**Droite//Derecha**

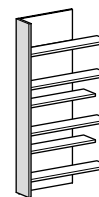

Largeur Ancho	Profondeur Profundidad	Hauteur Altura	Code Código	Dossier//Trasera			
				Laqué* Lacado*	Verre brillant ou miroir Cristal brillante o espejo	Verre mat Cristal mate	XGlass brillant ou mat XGlass brillante o mate
58,2	28,6	110,4	1450B1	721	933	971	1.074
76,6	28,6	110,4	1450B2	851	1.081	1.120	1.281
113,4	28,6	110,4	1450B3	1.005	1.255	1.302	1.524

\* Sans fond en verre  
 \* Sin trasera de cristal

1451

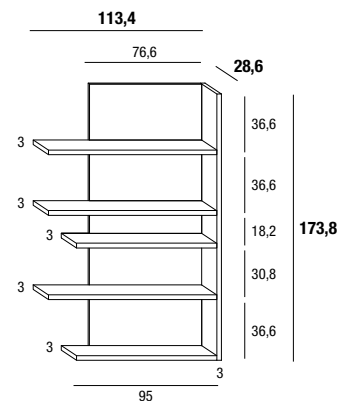
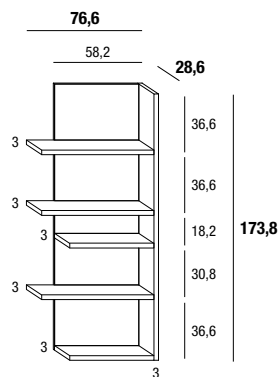
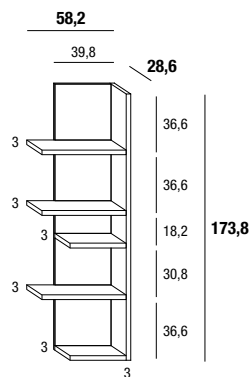
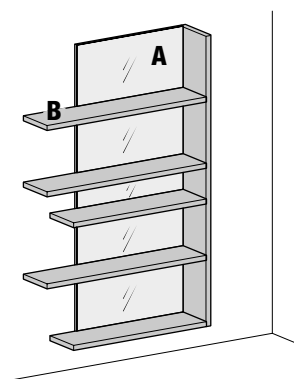

**Indiquer :**

A- couleur panneau arrière ;  
 B- couleur unique pour les étagères et le côté.  
 Montage (droite ou gauche) de la bibliothèque.  
 Option : LED vertical  
 Les bibliothèques illustrées sont montées du côté droit.

**Indicar:**

A- color trasera;  
 B- color único para estantes y lateral.  
 El dorso (a derecha o izquierda) de la librería.  
 Opcional: LED vertical  
 Los dibujos representan librerías con dorso a la derecha.

Gauche//Izquierda

Droite//Derecha

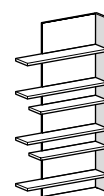
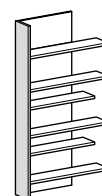

Largeur Ancho	Profondeur Profundidad	Hauteur Altura	Code Código	Dossier//Trasera			
				Laqué* Lacado*	Verre brillant ou miroir Cristal brillante o espejo	Verre mat Cristal mate	XGlass brillant ou mat XGlass brillante o mate
58,2	28,6	173,8	145101	930	1.207	1.254	1.426
76,6	28,6	173,8	145102	1.089	1.393	1.441	1.710
113,4	28,6	173,8	145103	1.331	1.676	1.741	2.106

\* Sans fond en verre  
 \* Sin trasera de cristal



1452

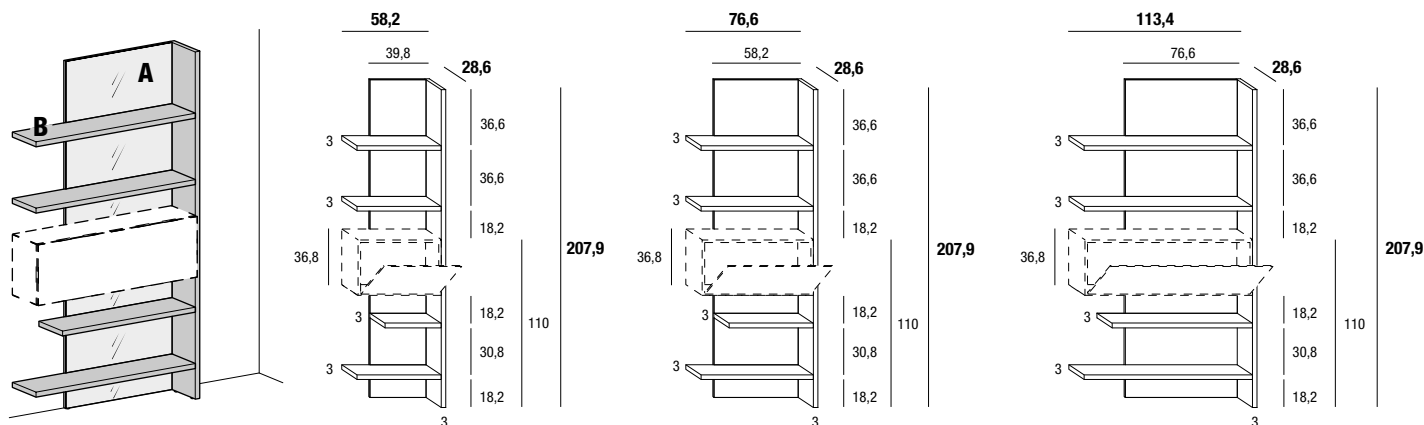

**Indiquer :**

A- couleur panneau arrière ;  
 B- couleur unique pour les étagères et le côté.  
 Montage (droite ou gauche) de la bibliothèque.  
 Option : LED vertical  
 Les bibliothèques illustrées sont montées du côté droit.

**Indicar:**

A- color trasera;  
 B- color único para estantes y lateral.  
 El dorso (a derecha o izquierda) de la librería.  
 Opcional: LED vertical  
 Los dibujos representan librerías con dorso a la derecha.

**Gauche//Izquierda**

**Droite//Derecha**

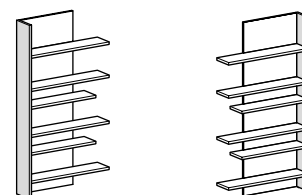

Largeur Ancho	Profondeur Profundidad	Hauteur Altura	Code Código	Dossier//Trasera			
				Laqué* Lacado*	Verre brillant ou miroir Cristal brillante o espejo	Verre mat Cristal mate	XGlass brillant ou mat XGlass brillante o mate
58,2	28,6	207,9	145201	929	1.251	1.307	1.475
76,6	28,6	207,9	145202	1.087	1.437	1.494	1.757
113,4	28,6	207,9	145203	1.314	1.702	1.772	2.132

\* Sans fond en verre  
 \* Sin trasera de cristal

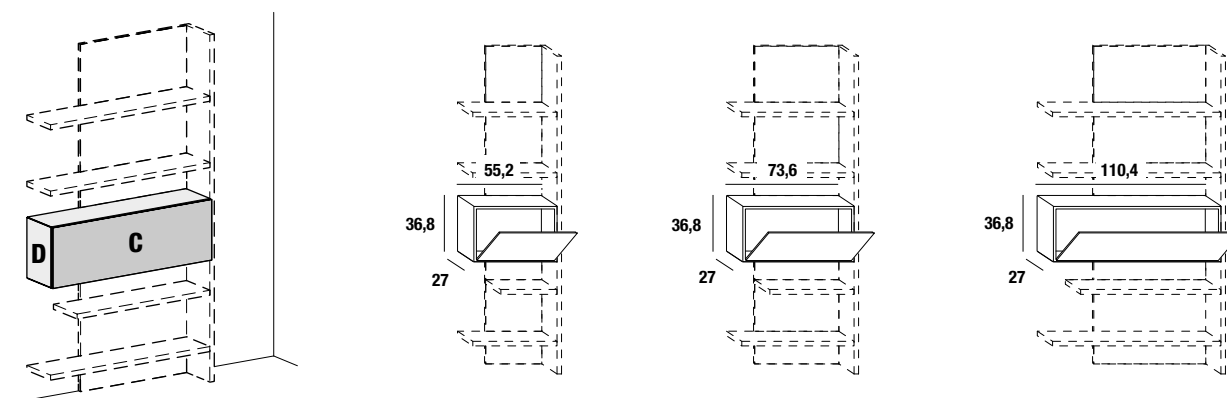

**Indiquer :**

C- couleur frontale,  
 D- couleur de la structure laquée.

**Indicar:**

C- color de la frontal,  
 D- color de la estructura lacada.

Largeur Ancho	Profondeur Profundidad	Hauteur Altura	Code Código	Devant//Frontal			
				Laqué Lacado	Verre brillant ou miroir Cristal brillante o espejo	Verre mat Cristal mate	XGlass brillant ou mat XGlass brillante o mate
55,2	27	36,8	145211	649	742	764	855
73,6	27	36,8	145212	809	919	950	1.071
110,4	27	36,8	145213	956	1.102	1.145	1.327

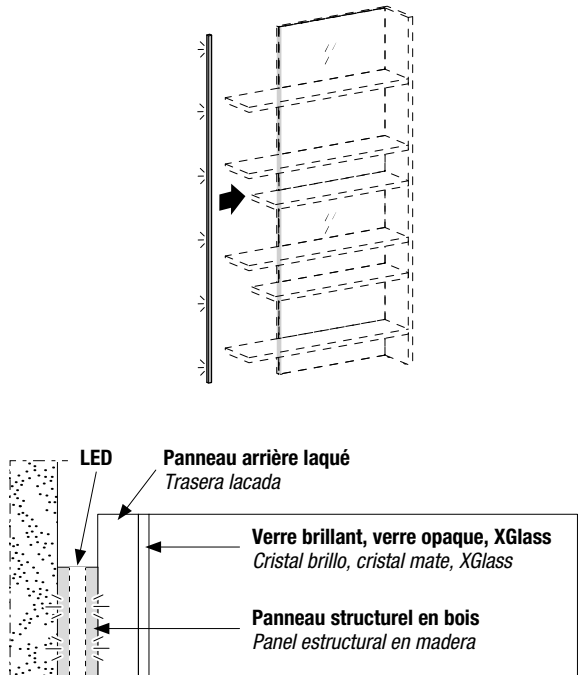
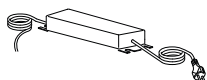
Description// Descripción	Largeur Ancho	Watt	Code Código	Éclairage LED Iluminación LED												
<p><b>Éclairage par LED 3.000°K vertical.</b>  <b>La LED s'applique sur le panneau structurel.</b>  <b>Alimentateur non compris.</b>  <i>Iluminación LED 3.000°K vertical.</i>  <i>El LED se monta en el panel estructural.</i>  <i>Alimentador no incluido.</i></p> 	<table border="1"> <tr> <td>110,4</td> <td>12,6</td> <td>RD0215</td> <td><b>184</b></td> </tr> <tr> <td>173,8</td> <td>19,9</td> <td>RD0228</td> <td><b>258</b></td> </tr> <tr> <td>207,4</td> <td>23,6</td> <td>RD0232</td> <td><b>287</b></td> </tr> </table>	110,4	12,6	RD0215	<b>184</b>	173,8	19,9	RD0228	<b>258</b>	207,4	23,6	RD0232	<b>287</b>			
110,4	12,6	RD0215	<b>184</b>													
173,8	19,9	RD0228	<b>258</b>													
207,4	23,6	RD0232	<b>287</b>													
<p><b>Alimentateur 24V, 4 sorties</b>  Prévoir un alimentateur et une source de lumière pour chaque LED.  Les passages de câbles ne sont pas prévus.  <i>Alimentador 24V, 4 salidas</i>  <i>Preparar un alimentador y un punto de luz para cada LED.</i>  <i>No hay pasos de cables preparados.</i></p> 		<table border="1"> <tr> <td>15</td> <td>CU1715</td> <td><b>62</b></td> </tr> <tr> <td>30</td> <td>CU1703</td> <td><b>111</b></td> </tr> <tr> <td>100</td> <td>CU1710</td> <td><b>214</b></td> </tr> </table>	15	CU1715	<b>62</b>	30	CU1703	<b>111</b>	100	CU1710	<b>214</b>					
15	CU1715	<b>62</b>														
30	CU1703	<b>111</b>														
100	CU1710	<b>214</b>														
<p><b>Radiocommande variateur</b>  <i>Mando a distancia regulador de intensidad</i></p>	<table border="1"> <tr> <td>24V max 144W</td> <td>CU1801</td> <td><b>102</b></td> </tr> </table>	24V max 144W	CU1801	<b>102</b>												
24V max 144W	CU1801	<b>102</b>														

1451

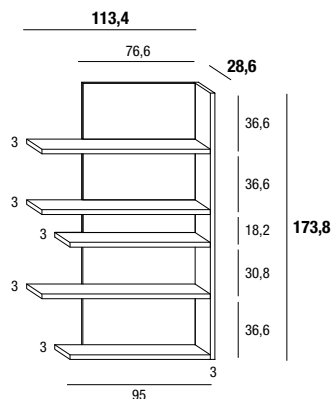

\*\* Composition sur catalogue  
\*\* Composición de catálogo

Éclairage non inclus.  
Iluminación no incluida.

Composition Composicione	Largeur Ancho	Profondeur Profundidad	Hauteur Altura	Code Código	Dossier//Trasera			
					Laqué* Lacado*	Verre brillant ou miroir Cristal brillante o espejo	Verre mat Cristal mate	XGlass brillant ou mat XGlass brillante o mate
1451**	113,4	28,6	173,8	145103	1.331	1.676	1.741	2.106

\* Sans fond en verre  
\* Sin trasera de cristal

1453

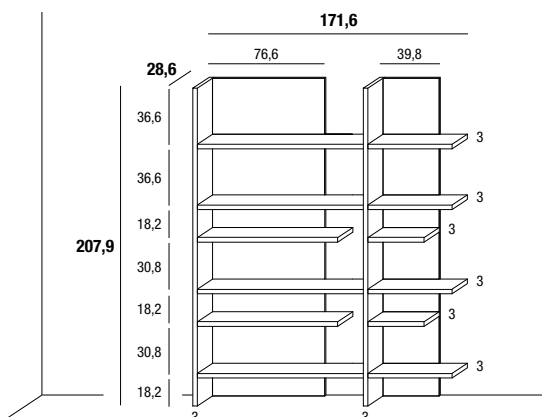

Éclairage non inclus.  
Iluminación no incluida.

Composition Composicione	Largeur Ancho	Profondeur Profundidad	Hauteur Altura	Code Código	Dossier//Trasera			
					Laqué* Lacado*	Verre brillant ou miroir Cristal brillante o espejo	Verre mat Cristal mate	XGlass brillant ou mat XGlass brillante o mate
1453	171,6	28,6	207,9	145301	2.607	3.435	3.582	4.215

\* Sans fond en verre  
\* Sin trasera de cristal

1455

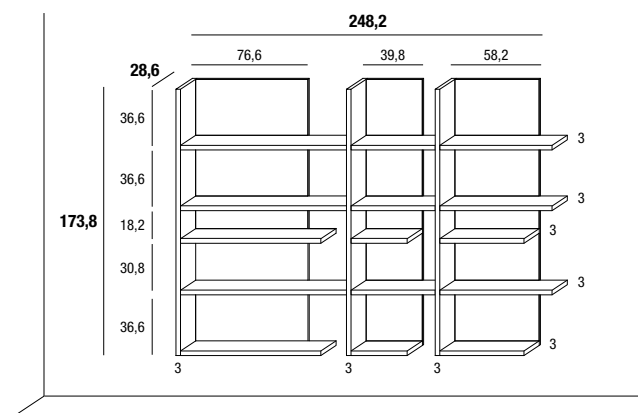

\*\* Composition sur catalogue  
\*\* Composición de catálogo

Éclairage non inclus.  
Iluminación no incluida.

Composition Composicione	Largeur Ancho	Profondeur Profundidad	Hauteur Altura	Code Código	Dossier//Trasera			
					Laqué* Lacado*	Verre brillant ou miroir Cristal brillante o espejo	Verre mat Cristal mate	XGlass brillant ou mat XGlass brillante o mate
1455**	248,2	28,6	173,8	145501	3.351	4.275	4.436	5.242

\* Sans fond en verre  
\* Sin trasera de cristal

1456

\*\* Composition sur catalogue  
\*\* Composición de catálogo

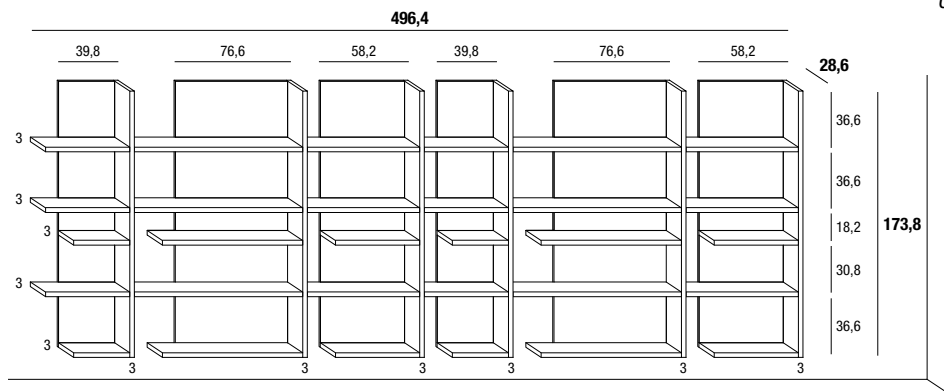

Éclairage non inclus.  
Iluminación no incluida.

Composition Composicione	Largeur Ancho	Profondeur Profundidad	Hauteur Altura	Code Código	Dossier//Trasera			
					Laqué* Lacado*	Verre brillant ou miroir Cristal brillante o espejo	Verre mat Cristal mate	XGlass brillant ou mat XGlass brillante o mate
<b>1456**</b>	<b>496,4</b>	<b>28,6</b>	<b>173,8</b>	<b>145601</b>	<b>6.701</b>	<b>8.550</b>	<b>8.873</b>	<b>10.484</b>

\* Sans fond en verre  
\* Sin trasera de cristal

1457

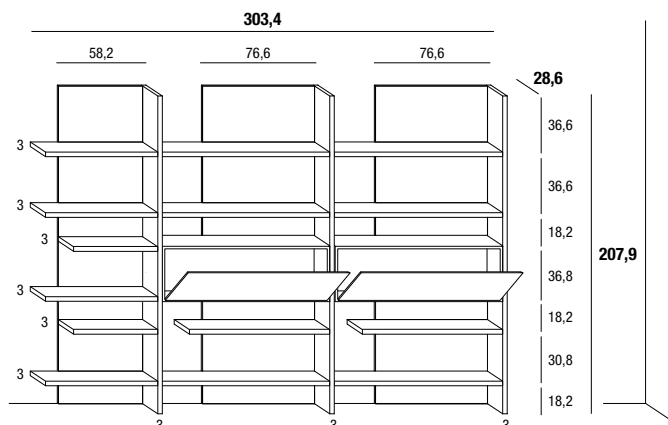

\*\* Composition sur catalogue  
\*\* Composición de catálogo

Éclairage non inclus.  
Iluminación no incluida.

Composition Composicione	Largeur Ancho	Profondeur Profundidad	Hauteur Altura	Code Código	Façade verre brillant//Frontales cristal brillante			
					Dossier//Trasera			
					Laqué* Lacado*	Verre brillant ou miroir Cristal brillante o espejo	Verre mat Cristal mate	XGlass brillant ou mat XGlass brillante o mate
<b>1457**</b>	<b>303,4</b>	<b>28,6</b>	<b>207,9</b>	<b>145701</b>	<b>5.795</b>	<b>7.270</b>	<b>7.563</b>	<b>8.963</b>

\* Sans fond en verre  
\* Sin trasera de cristal

2119

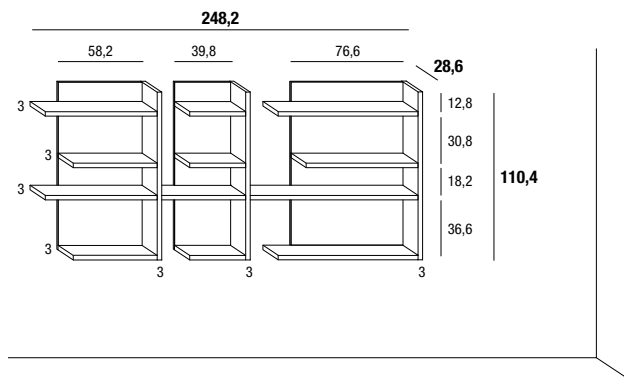

Éclairage non inclus.  
Iluminación no incluida.

Composition Composicione	Largeur Ancho	Profondeur Profundidad	Hauteur Altura	Code Código	Dossier//Trasera			
					Laqué* Lacado*	Verre brillant ou miroir Cristal brillante o espejo	Verre mat Cristal mate	XGlass brillant ou mat XGlass brillante o mate
<b>2119</b>	<b>248,2</b>	<b>28,6</b>	<b>110,4</b>	<b>211901</b>	<b>2.575</b>	<b>3.269</b>	<b>3.391</b>	<b>3.878</b>

\* Sans fond en verre  
\* Sin trasera de cristal

2120

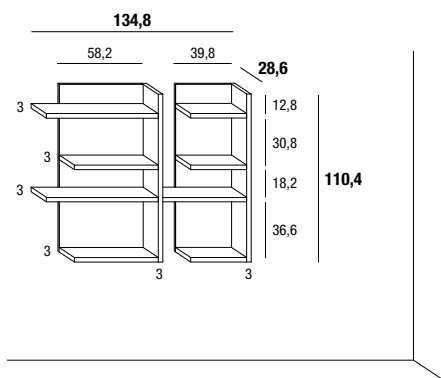

Éclairage non inclus.  
Iluminación no incluida.

Composition Composicione	Largeur Ancho	Profondeur Profundidad	Hauteur Altura	Code Código	Dossier//Trasera			
					Laqué* Lacado*	Verre brillant ou miroir Cristal brillante o espejo	Verre mat Cristal mate	XGlass brillant ou mat XGlass brillante o mate
<b>2120</b>	<b>134,8</b>	<b>28,6</b>	<b>110,4</b>	<b>212001</b>	<b>1.572</b>	<b>2.014</b>	<b>2.091</b>	<b>2.355</b>

\* Sans fond en verre  
\* Sin trasera de cristal

2735

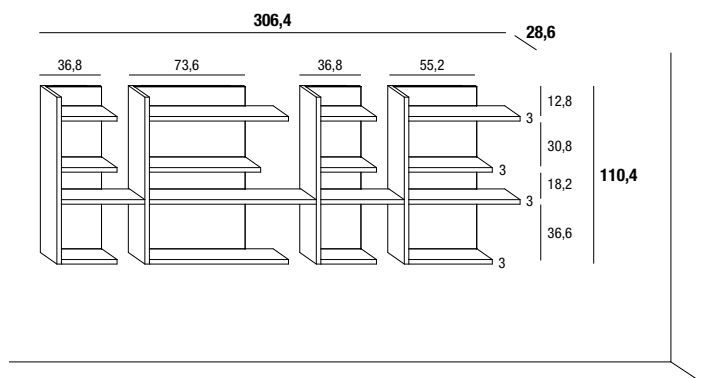

\*\* Composition sur catalogue  
\*\* Composición de catálogo

Éclairage non inclus.  
Iluminación no incluida.

Composition Composicione	Largeur Ancho	Profondeur Profundidad	Hauteur Altura	Code Código	Dossier//Trasera			
					Laqué* Lacado*	Verre brillant ou miroir Cristal brillante o espejo	Verre mat Cristal mate	XGlass brillant ou mat XGlass brillante o mate
<b>2735**</b>	<b>306,4</b>	<b>28,6</b>	<b>110,4</b>	<b>273501</b>	<b>3.295</b>	<b>4.203</b>	<b>4.362</b>	<b>4.951</b>

\* Sans fond en verre  
\* Sin trasera de cristal

1210

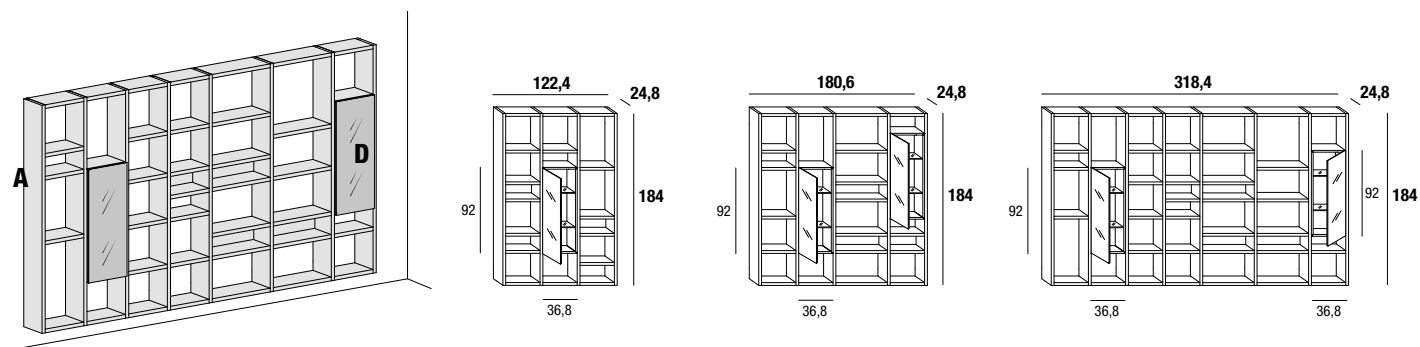

**Indiquer :**  
A- couleurs des côtés et des tablettes ;  
D- couleur de la façade.

**Indicar:**  
A- color de laterales y estantes;  
D- color de la frontal.

Largeur Ancho	Profondeur Profundidad	Hauteur Altura	Code Código	Devant//Frontal				
				Laqué Lacado	Verre brillant Cristal brillante	Verre mat Cristal mate	XGlass** brillant ou mat brillante o mate	Wildwood*
122,4	24,8	184	121001	3.459	3.582	3.616	3.767	4.117
180,6	24,8	184	121002	5.051	5.297	5.365	5.668	6.366
318,4	24,8	184	121003	7.650	7.896	7.964	8.267	8.965

2733

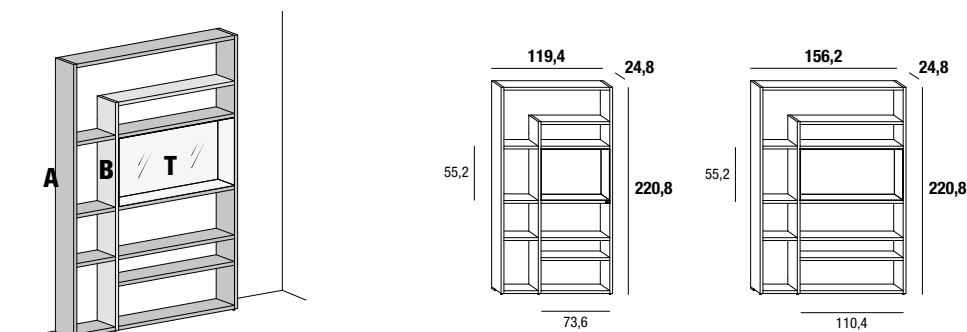

**Indiquer :**  
A-B- couleur des côtés et des tablettes ;  
T- couleur de la vitrine.

**Indicar:**  
A-B- color de laterales y estantes;  
T- color de la vitrina.

Largeur Ancho	Profondeur Profundidad	Hauteur Altura	Code Código	Vitrine//Vitrina		
				Verre brillant Cristal brillante	Verre mat Cristal mate	XGlass brillant ou mat XGlass brillante o mate
119,4	24,8	220,8	273301	2.948	3.013	3.399
156,2	24,8	220,8	273302	3.417	3.505	4.035

\*structure en chêne Rovere Gentle \*\*couleur structure laquée assortie de série selon le tableau à page 9. Alternativement, il est possible d'indiquer une couleur laquée différente.  
\*estructura en Roble Gentle \*\*color de la estructura lacada es el que se muestra por defecto en la tabla de la página 9. Alternativamente puede indicar un color lacado diferente.

## 30MM BOOKSHELVES - COMPOSITIONS//COMPOSICIONES

1209



Composants Componentes	Largeur Ancho	Profondeur Profundidad	Hauteur Altura	
<b>Total composition</b> <i>Total de la composición</i>	<b>377</b>	<b>40,6</b>	<b>169,7•</b>	<b>14.000</b>
<b>Option : Éclairage LED//Opcional: Iluminación LED</b>				<b>3.004</b>

1211



Composants Componentes	Largeur Ancho	Profondeur Profundidad	Hauteur Altura	
<b>Total composition</b> <i>Total de la composición</i>	<b>459,6</b>	<b>27</b>	<b>259,3</b>	<b>11.804</b>
<b>Option : Éclairage LED//Opcional: Iluminación LED</b>				<b>414</b>

1226



Composants Componentes	Largeur Ancho	Profondeur Profundidad	Hauteur Altura	
<b>Total composition</b> <i>Total de la composición</i>	<b>300</b>	<b>24,8</b>	<b>369,7•</b>	<b>6.844</b>

## 30MM WEIGHTLESS BOOKSHELVES - COMPOSITIONS//COMPOSICIONES

1246



Composants Componentes	Largeur Ancho	Profondeur Profundidad	Hauteur Altura	
<b>Total composition</b> <i>Total de la composición</i>	<b>315,6</b>	<b>24,8</b>	<b>184</b>	<b>8.573</b>

1251



Composants Componentes	Largeur Ancho	Profondeur Profundidad	Hauteur Altura	
<b>Total composition</b> <i>Total de la composición</i>	<b>398,4</b>	<b>25,2</b>	<b>-</b>	<b>17.521</b>

2734



Composants Componentes	Largeur Ancho	Profondeur Profundidad	Hauteur Altura	
<b>Total composition</b> <i>Total de la composición</i>	<b>162,2</b>	<b>24,8</b>	<b>220,8</b>	<b>4.810</b>

•hauteur depuis le sol//Altura desde el piso

---

# Consoles

## *Consolas*

36E8 CONSOLLE	146
36E8 GLASS CONSOLLE	147
MATERIA CONSOLLE	148
FINE CONSOLLE	149
DEBA CONSOLLE	149
AIR CONSOLLE	150



0836

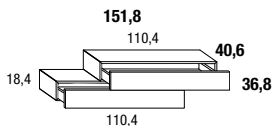
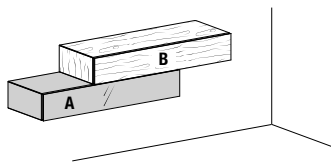

**Indiquer** : un seul coloris A pour structure et façade, un seul coloris B pour façade Wildwood et structure en Chêne Gentle.

**Indicar** : un solo color A para estructura y frontal, un solo color B para frontal de Wildwood y estructura de Roble Gentle.

			Structure laquée et Chêne Gentle//Estructura lacada y Roble Gentle	
Largeur Ancho	Profondeur Profundidad	Hauteur Altura	Façade verre brillant et Wildwood Frontal cristal brillante y Wildwood	
151,8	40,6	36,8	0836	2.631

0837

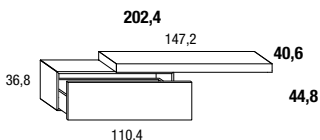
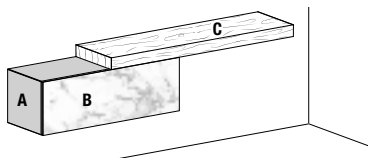

**Indiquer** : un seul coloris A pour structure, coloris B pour façade XGlass, un seul coloris C pour étagère Wildwood.

**Indicar** : un solo color A para estructura, color B para frontal XGlass, un solo color C para repisa de Wildwood.

			Structure laquée//Estructura lacada	
Largeur Ancho	Profondeur Profundidad	Hauteur Altura	Façade XGlass brillant ou mat Frontal XGlass brillante o mate	
202,4	40,6	44,8	0837	2.518

0838

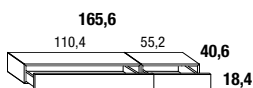
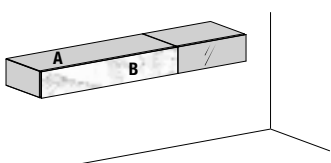

**Indiquer** un seul coloris A pour structure et façade, coloris B pour façade XGlass.

**Indicar** : un solo color A para estructura y frontal, color B para frontal XGlass.

			Structure laquée//Estructura lacada	
Largeur Ancho	Profondeur Profundidad	Hauteur Altura	Façade verre brillant et XGlass brillant ou mat Frontal cristal brillante y XGlass brillante o mate	
165,6	40,6	18,4	0838	1.814

0839

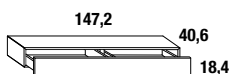
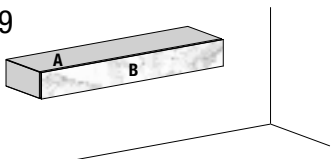

**Indiquer** : un seul coloris A pour structure, coloris B pour façade XGlass.

**Indicar** : un solo color A para estructura, color B para frontal XGlass.

			Structure laquée//Estructura lacada	
Largeur Ancho	Profondeur Profundidad	Hauteur Altura	Façade XGlass brillant ou mat Frontal XGlass brillante o mate	
147,2	40,6	18,4	0839	1.348

0840

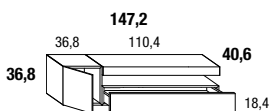
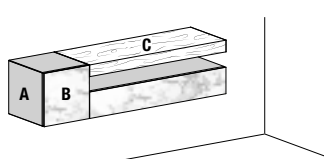

**Indiquer** : un seul coloris A pour structure, un seul coloris B pour façades XGlass, un seul coloris C pour étagère Wildwood.

**Indicar** : un solo color A para estructura, un solo color B para frontales XGlass, un solo color C para repisa de Wildwood.

			Structure laquée//Estructura lacada	
Largeur Ancho	Profondeur Profundidad	Hauteur Altura	Façade Wildwood et XGlass brillant ou mat Frontal Wildwood y XGlass brillante o mate	
147,2	40,6	36,8	0840	2.757

## 36e8 CONSOLLE

1366

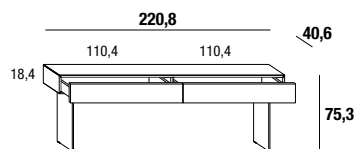
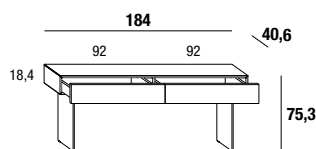
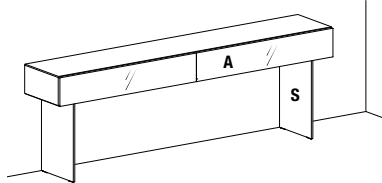

**Indiquer :**  
A- coloris de la façade ;  
S- finition des supports : verre extra-clair, fumé grigio ou métal Peltro steel ou Titanio steel.  
Option : top en verre.

**Indicar:**  
A- color de frontal;  
S- acabado de soportes: cristal extraclaro o fumé grigio o metal Peltro steel o Titanio steel.  
**Opcional:** encimera de cristal.

				Façade A//Frontal A					
	Largeur Ancho	Profondeur Profundidad	Hauteur Altura	Code Código	Laqué Lacado	Verre brillant Cristal brillante	Verre mat Cristal mate	XGlass brillant ou mat** XGlass brillante o mate**	Wildwood*
Ⓢ	184	40,6	75,3	136601	1.709	1.914	1.959	2.130	2.841
	220,8	40,6	75,3	136602	2.042	2.261	2.314	2.519	3.337

1366B

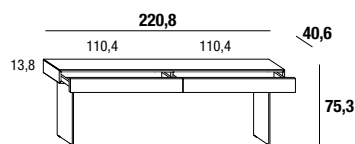
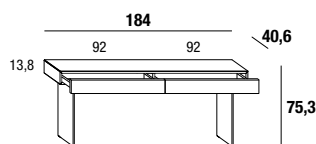
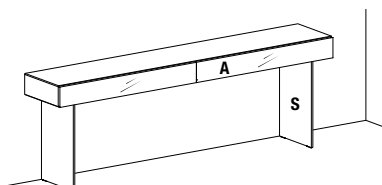

**Indiquer :**  
A- coloris de la façade ;  
S- finition des supports : verre extra-clair, fumé grigio ou métal Peltro steel ou Titanio steel.  
Option : top en verre.

**Indicar:**  
A- color de frontal;  
S- acabado de soportes: cristal extraclaro o fumé grigio o metal Peltro steel o Titanio steel.  
**Opcional:** encimera de cristal.

				Façade A//Frontal A					
	Largeur Ancho	Profondeur Profundidad	Hauteur Altura	Code Código	Laqué Lacado	Verre brillant Cristal brillante	Verre mat Cristal mate	XGlass brillant ou mat** XGlass brillante o mate**	Wildwood*
Ⓢ	184	40,6	75,3	136611	2.288	2.478	2.519	2.670	3.291
	220,8	40,6	75,3	136612	2.538	2.736	2.781	2.964	3.825

1367

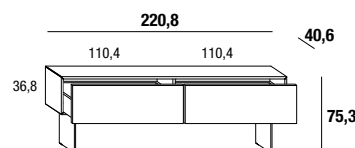
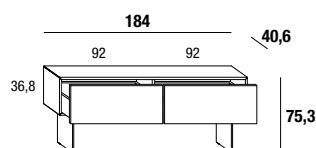
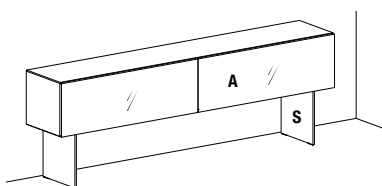

**Indiquer :**  
A- coloris de la façade ;  
S- finition des supports : verre extra-clair, fumé grigio ou métal Peltro steel ou Titanio steel.  
Option : top en verre.

**Indicar:**  
A- color de frontal;  
S- acabado de soportes: cristal extraclaro o fumé grigio o metal Peltro steel o Titanio steel.  
**Opcional:** encimera de cristal.

				Façade A//Frontal A					
	Largeur Ancho	Profondeur Profundidad	Hauteur Altura	Code Código	Laqué Lacado	Verre brillant Cristal brillante	Verre mat Cristal mate	XGlass brillant ou mat** XGlass brillante o mate**	Wildwood*
Ⓢ	184	40,6	75,3	136701	1.894	2.181	2.254	2.600	3.691
	220,8	40,6	75,3	136702	2.314	2.641	2.732	3.147	4.037

\* Structure en Chêne Gentle  
\* Estructura de Roble Gentle

\*\*couleur structure laquée assortie de série selon le tableau à page 9. Alternativement, il est possible d'indiquer une couleur laquée différente.  
\*\*color de la estructura lacada es el que se muestra por defecto en la tabla de la página 9. Alternativamente puede indicar un color lacado diferente.

## 36e8 GLASS CONSOLLE

1364

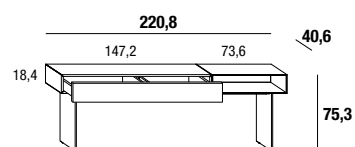
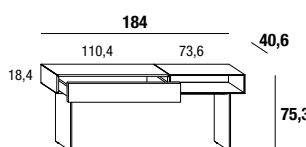
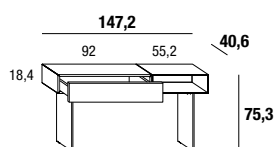
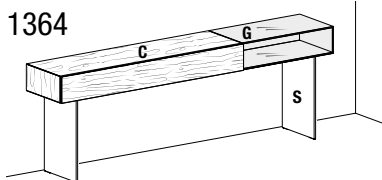

**Indiquer :**  
C- coloris unique pour structure Chêne Gentle et façades Wildwood ;  
G- finition de la structure en verre : extra-clair, fumé grigio ou fumé bronzo ;  
S- finition des supports : verre extra-clair, fumé grigio ou métal Peltro steel ou Titanio steel.

**Indicar:**  
C- un solo color para estructura Roble Gentle y frontales Wildwood;  
G- acabado de estructura de cristal: extraclaro, fumé grigio o fumé bronzo;  
S- acabado de soportes: cristal extraclaro o fumé grigio o metal Peltro steel o Titanio steel.

				Structure en Chêne Gentle//Estructura de Roble Gentle	
	Largeur Ancho	Profondeur Profundidad	Hauteur Altura	Code Código	Façade Wildwood Frontal Wildwood
Ⓢ	147,2	40,6	75,3	136401	2.771
	184	40,6	75,3	136402	3.237
	220,8	40,6	75,3	136403	3.553

Ⓢ Fixation murale prévue//Se requiere la fijación a pared

## 36e8 GLASS CONSOLE

1365

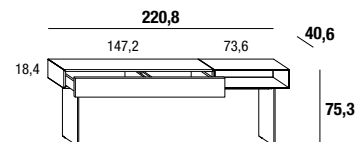
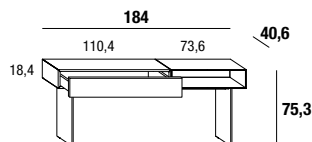
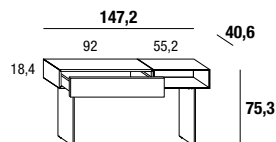
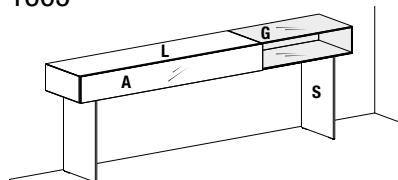

**Indiquer :**

A- coloris de la façade ;  
L- coloris de la structure laquée ;  
G- finition de la structure en verre : extra-clair, fumé grigio ou fumé bronzo ;  
S- finition des supports : verre extra-clair, fumé grigio ou métal Peltro steel ou Titanio steel.  
Option : top en verre.

**Indicar:**

A- color de frontal;  
L- color de estructura lacada;  
G- acabado de estructura de cristal: extraclaro, fumé grigio o fumé bronzo;  
S- acabado de soportes: cristal extraclaro o fumé grigio o metal Peltro steel o Titanio steel.  
**Opcional:** encimera de cristal.

				Façade A//Frontal A					
	Largeur Ancho	Profondeur Profundidad	Hauteur Altura	Code Código	Laqué Lacado	Verre brillant Cristal brillante	Verre mat Cristal mate	XGlass brillant ou mat XGlass brillante o mate	Wildwood
Ⓜ	147,2	40,6	75,3	136501	2.175	2.278	2.301	2.387	2.483
	184	40,6	75,3	136502	2.594	2.695	2.718	2.808	2.901
	220,8	40,6	75,3	136503	2.754	2.878	2.909	3.031	3.126

## MATERIA CONSOLE

1475

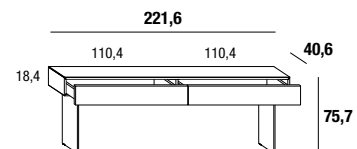
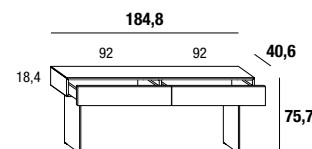
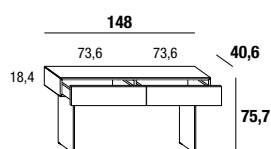
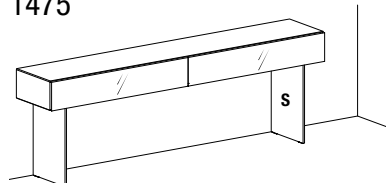

**Indiquer un seul coloris pour structure et façades.**  
S- finition des supports : verre : extraclair, fumé grigio.

**Indicar un solo color para estructura y frontales.**  
S- acabado de los soportes: cristal: extraclaro, fumé gris.

	Largeur Ancho	Profondeur Profundidad	Hauteur Altura	Code Código	Verre brillant Cristal brillante	Verre mat Cristal mate	XGlass brillant ou mat XGlass brillante o mate
Ⓜ	148	40,6	75,7	147501	2.155	2.241	2.461
	184,8	40,6	75,7	147502	2.411	2.515	2.790
	221,6	40,6	75,7	147503	2.605	2.726	3.056

Façades avec ouverture push-pull//Frontales con abertura push-pull

1475B

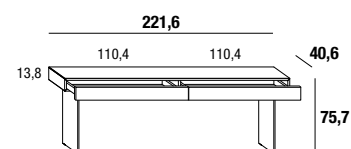
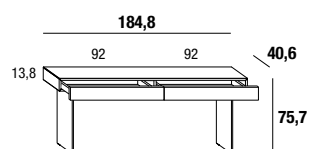
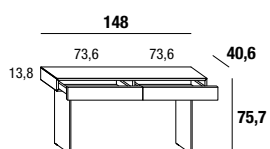
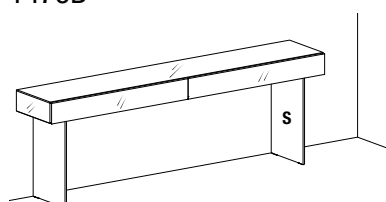

**Indiquer un seul coloris pour structure et façades.**  
S- finition des supports : verre : extraclair, fumé grigio.

**Indicar un solo color para estructura y frontales.**  
S- acabado de los soportes: cristal: extraclaro, fumé gris.

	Largeur Ancho	Profondeur Profundidad	Hauteur Altura	Code Código	Verre brillant Cristal brillante	Verre mat Cristal mate	XGlass brillant ou mat XGlass brillante o mate
Ⓜ	148	40,6	75,7	147511	2.085	2.167	2.378
	184,8	40,6	75,7	147512	2.333	2.433	2.698
	221,6	40,6	75,7	147513	2.518	2.635	2.956

Façades avec ouverture push-pull//Frontales con abertura push-pull

2649

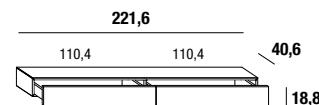
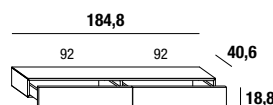
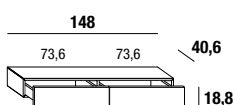
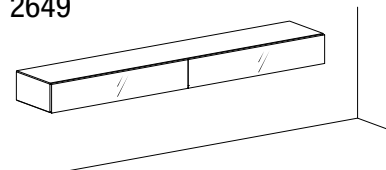

**Indiquer un seul coloris pour structure et façades.**

**Indicar un solo color para estructura y frontales.**

	Largeur Ancho	Profondeur Profundidad	Hauteur Altura	Code Código	Verre brillant Cristal brillante	Verre mat Cristal mate	XGlass brillant ou mat XGlass brillante o mate
Ⓜ	148	40,6	18,8	264901	1.579	1.666	1.885
	184,8	40,6	18,8	264902	1.794	1.898	2.173
	221,6	40,6	18,8	264903	1.955	2.077	2.406

Façades avec ouverture push-pull//Frontales con abertura push-pull

## FINE CONSOLE

2161

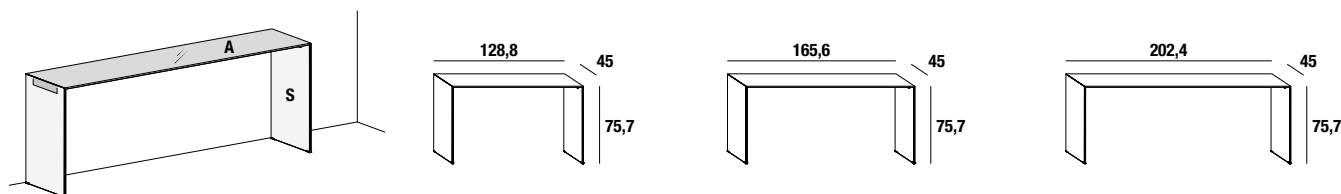

**Indiquer :**

A- couleur plateau supérieur ;  
S - finition des supports : verre : extraclair ou fumé gris.

**Indicar:**

A- color de la cubierta,  
S- acabado de los soportes: cristal: extraclaro o fumè grigio.

	Largeur Ancho	Profondeur Profundidad	Hauteur Altura	Code Código	Top		
					Verre brillant Cristal brillante	Verre mat Cristal mate	XGlass brillant ou mat XGlass brillante o mate
Ⓜ	128,8	45	75,7	216101	<b>1.754</b>	<b>1.850</b>	<b>2.000</b>
	165,6	45	75,7	216102	<b>1.912</b>	<b>2.035</b>	<b>2.227</b>
	202,4	45	75,7	216103	<b>2.081</b>	<b>2.232</b>	<b>2.468</b>

## DEBA CONSOLE

2162

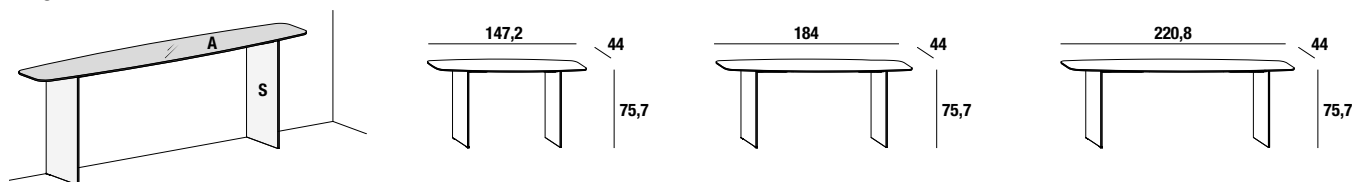

**Indiquer :**

A- couleur plateaux supérieur ;  
S - finition des supports : verre : extraclair ou fumé gris.

**Indicar:**

A- color de la cubierta,  
S- acabado de los soportes: cristal: extraclaro o fumè grigio.

	Largeur Ancho	Profondeur Profundidad	Hauteur Altura	Code Código	Top		
					Verre brillant Cristal brillante	Verre mat Cristal mate	XGlass brillant ou mat XGlass brillante o mate
Ⓜ	147,2	44	75,7	216201	<b>1.519</b>	<b>1.626</b>	<b>1.793</b>
	184	44	75,7	216202	<b>1.668</b>	<b>1.802</b>	<b>2.011</b>
	220,8	44	75,7	216203	<b>1.811</b>	<b>1.972</b>	<b>2.223</b>

## AIR CONSOLLE

2164

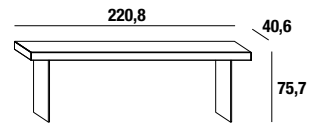
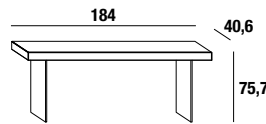
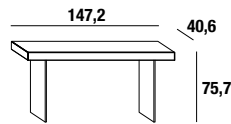
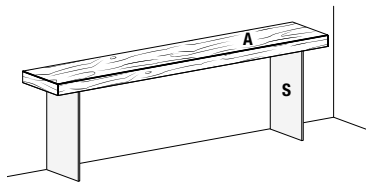

**Indiquer :**

A- couleur Wildwood ;  
S - finition des supports : verre : extraclair ou fumé gris.

**Indicar:**

A- color Wildwood,  
S- acabado de los soportes: cristal: extraclaro o fumè grigio.

	Largeur Ancho	Profondeur Profundidad	Hauteur Altura	Code Código	Wildwood
ⓘ	147,2	40,6	75,7	216401	<b>1.851</b>
	184	40,6	75,7	216402	<b>2.017</b>
	220,8	40,6	75,7	216403	<b>2.235</b>

2165

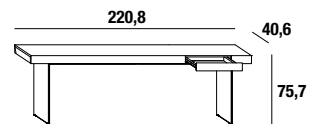
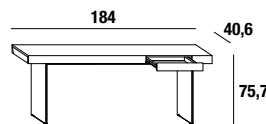
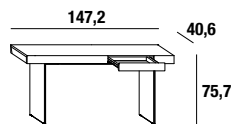
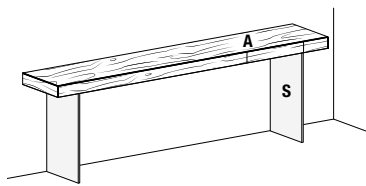

**Indiquer :**

A- couleur Wildwood ;  
S - finition des supports : verre : extraclair ou fumé gris.

**Indicar:**

A- color Wildwood,  
S- acabado de los soportes: cristal: extraclaro o fumè grigio.

	Largeur Ancho	Profondeur Profundidad	Hauteur Altura	Code Código	Wildwood
ⓘ	147,2	40,6	75,7	216501	<b>2.379</b>
	184	40,6	75,7	216502	<b>2.545</b>
	220,8	40,6	75,7	216503	<b>2.763</b>

2648

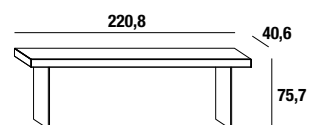
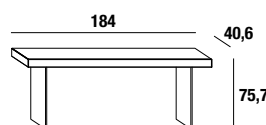
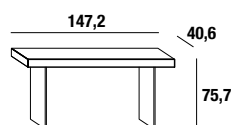
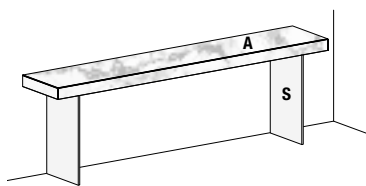

**Indiquer :**

A- couleur du verre ;  
S - finition des supports : verre : extraclair ou fumé gris.

**Indicar:**

A- color del cristal;  
S- acabado de los soportes: cristal: extraclaro o fumè grigio.

	Largeur Ancho	Profondeur Profundidad	Hauteur Altura	Code Código	Verre brillant Cristal brillante	Verre mat Cristal mate	XGlass brillant ou mat XGlass brillante o mate
ⓘ	147,2	40,6	75,7	264801	<b>1.780</b>	<b>1.841</b>	<b>2.107</b>
	184	40,6	75,7	264802	<b>1.929</b>	<b>2.006</b>	<b>2.338</b>
	220,8	40,6	75,7	264803	<b>2.078</b>	<b>2.171</b>	<b>2.568</b>

---

## **Miroirs**

### ***Espejos***

36E8 MIRROR	152
PLEASURE MIRROR	155
GLASS MIRROR	156
PUNTO_MIRROR	158
FUZE MIRROR	158
KIBI MIRROR	159
MELTY MIRROR	159
ERA MIRROR	160

2651

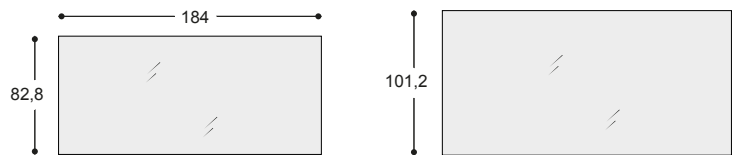
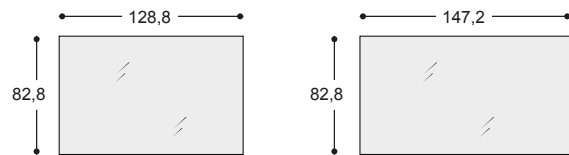
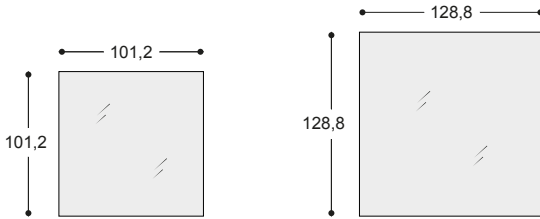
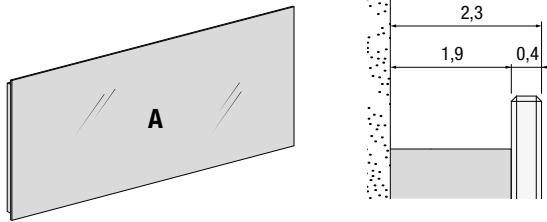

**Indiquer :**

A- finition miroir : naturel, fumé grigio, fumé bronze ;  
Option : éclairage LED horizontal

**Indicar:**

A- acabado del espejo: natural, fumé gris, fumé bronze;  
Extras: iluminación LED horizontal

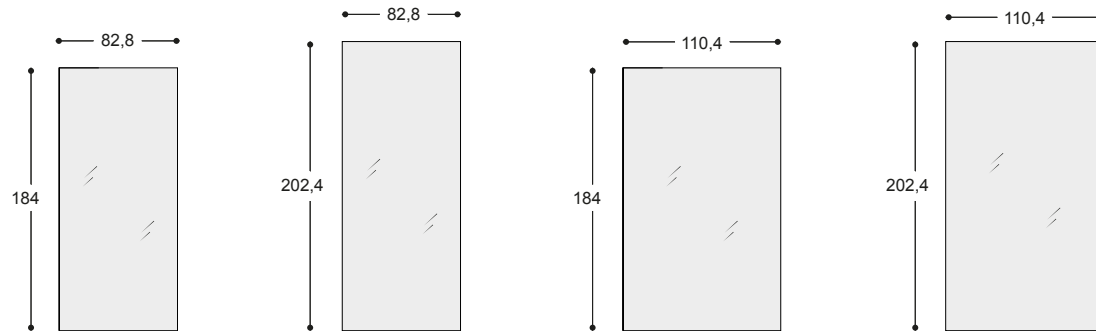

**Indiquer :**

A- finition miroir : naturel, fumé grigio, fumé bronze ;  
Option : éclairage LED vertical

**Indicar:**

A- acabado del espejo: natural, fumé gris, fumé bronze;  
Extras: iluminación LED vertical

Largeur Ancho	Hauteur Altura	Code Código	Miroir Espejo
101,2	101,2	265101	434
128,8	128,8	265102	608
128,8	82,8	265103	462
147,2	82,8	265104	473
184	82,8	265105	551
202,4	101,2	265106	727
82,8	184	265107	551
82,8	202,4	265108	574
110,4	184	265109	735
110,4	202,4	265110	808

2652

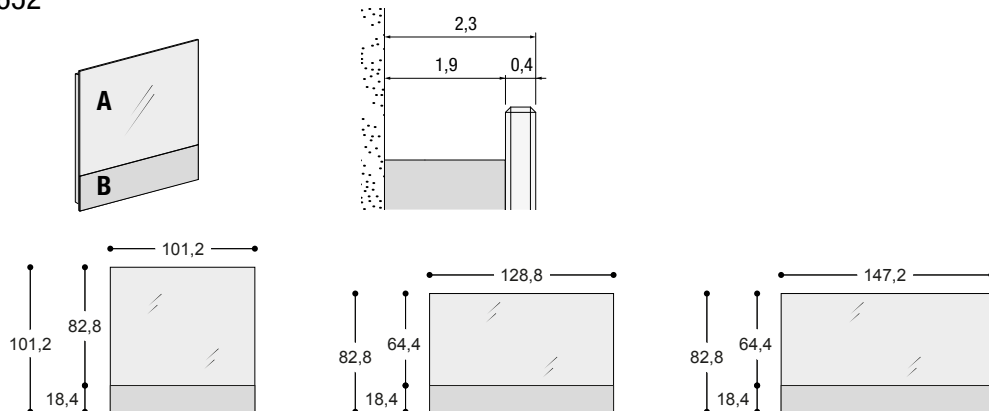

**Indiquer :**  
 A- finition miroir : naturel, fumé grigio, fumé bronzó ;  
 B- couleur du verre.  
 Option : éclairage LED horizontal

**Indicar:**  
 A- acabado del espejo: natural, fumé gris, fumé bronce;  
 B-color del cristal.  
 Extras: iluminación LED horizontal

Largeur Ancho	Hauteur Altura	Code Código	Verre//Cristal		
			Verre brillant Cristal brillante	Verre mat Cristal mate	XGlass brillant ou mat brillante o mate
101,2	101,2	265201	<b>534</b>	<b>550</b>	<b>636</b>
128,8	82,8	265202	<b>563</b>	<b>579</b>	<b>664</b>
147,2	82,8	265203	<b>584</b>	<b>602</b>	<b>699</b>

2653

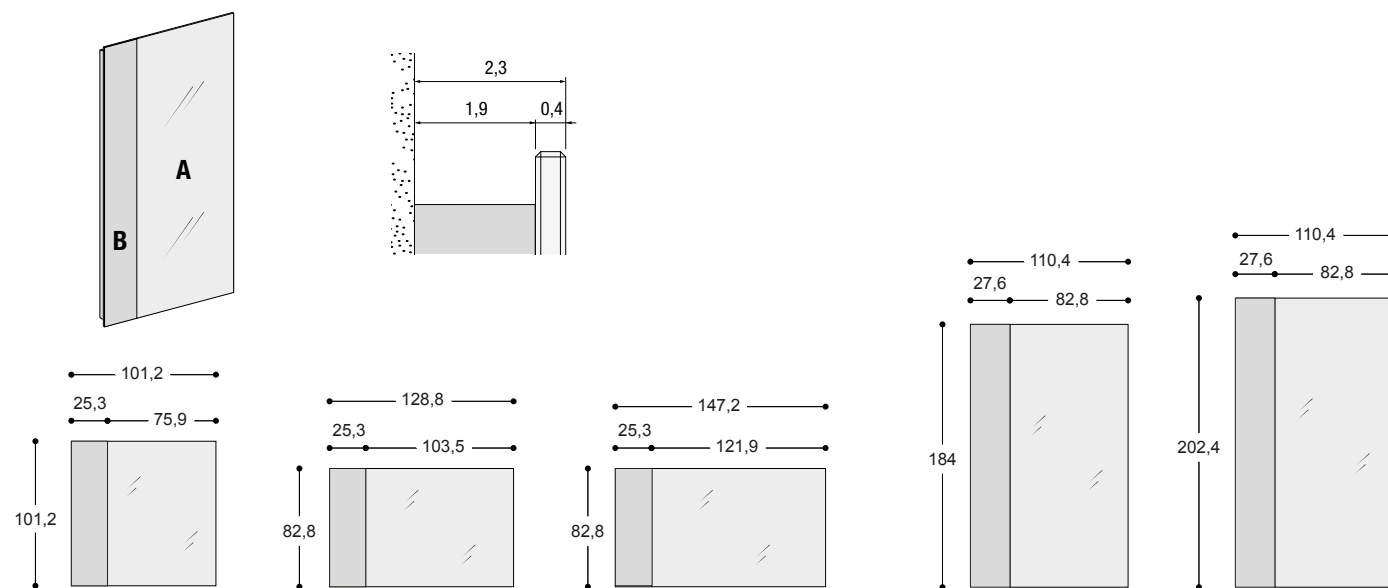

**Indiquer :**  
 A- finition miroir : naturel, fumé grigio, fumé bronzó ;  
 B- couleur du verre.  
 Option : éclairage LED vertical

**Indicar:**  
 A- acabado del espejo: natural, fumé gris, fumé bronce;  
 B-color del cristal.  
 Extras: iluminación LED vertical

Largeur Ancho	Hauteur Altura	Code Código	Verre//Cristal		
			Verre brillant Cristal brillante	Verre mat Cristal mate	XGlass brillant ou mat brillante o mate
101,2	101,2	265301	<b>540</b>	<b>557</b>	<b>649</b>
128,8	82,8	265302	<b>563</b>	<b>579</b>	<b>664</b>
147,2	82,8	265303	<b>574</b>	<b>590</b>	<b>676</b>
110,4	184	265304	<b>927</b>	<b>961</b>	<b>1.144</b>
110,4	202,4	265305	<b>1.018</b>	<b>1.055</b>	<b>1.255</b>

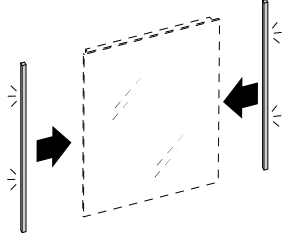
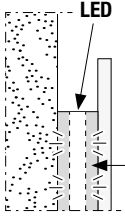
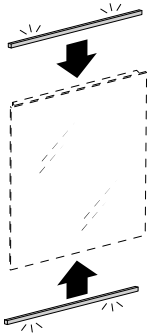
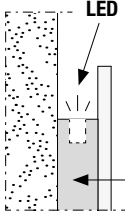
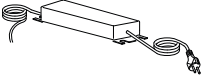

Description//Descripción	Largeur Ancho	Watt	Code Código	Éclairage pour 1 LED Iluminación mediante 1 LED																				
<p><b>Éclairage par LED 3.000°K vertical.</b>  <b>Prix de 1 LED (applicable à droite ou à gauche ou sur les deux côtés).</b>  <b>La LED s'applique sur le panneau structural.</b>  <b>Alimentateur non compris.</b>  <i>Iluminación LED 3.000°K vertical.</i>  <i>Precio de 1 LED (aplicable a la derecha, a la izquierda o en ambos lados).</i>  <i>El LED se monta en el panel estructural.</i>  <i>Alimentador no incluido.</i></p>   <p><b>Panneau structural bord Titanio</b>  <i>Panel estructural canto Titanio</i></p>	<table border="1"> <tr><td>82,8</td></tr> <tr><td>101,2</td></tr> <tr><td>128,8</td></tr> <tr><td>184</td></tr> <tr><td>202,4</td></tr> </table>	82,8	101,2	128,8	184	202,4	<table border="1"> <tr><td>9,5</td></tr> <tr><td>12</td></tr> <tr><td>14,7</td></tr> <tr><td>21</td></tr> <tr><td>23</td></tr> </table>	9,5	12	14,7	21	23	<table border="1"> <tr><td>RD0206</td></tr> <tr><td>RD0211</td></tr> <tr><td>RD0220</td></tr> <tr><td>RD0230</td></tr> <tr><td>RD0231</td></tr> </table>	RD0206	RD0211	RD0220	RD0230	RD0231	<table border="1"> <tr><td><b>159</b></td></tr> <tr><td><b>179</b></td></tr> <tr><td><b>206</b></td></tr> <tr><td><b>267</b></td></tr> <tr><td><b>288</b></td></tr> </table>	<b>159</b>	<b>179</b>	<b>206</b>	<b>267</b>	<b>288</b>
82,8																								
101,2																								
128,8																								
184																								
202,4																								
9,5																								
12																								
14,7																								
21																								
23																								
RD0206																								
RD0211																								
RD0220																								
RD0230																								
RD0231																								
<b>159</b>																								
<b>179</b>																								
<b>206</b>																								
<b>267</b>																								
<b>288</b>																								
<p><b>Éclairage LED 3.000°K horizontal</b>  <b>Prix de 1 LED (applicable au-dessus ou en dessous ou sur les deux côtés).</b>  <b>La LED s'applique sur le panneau structural.</b>  <b>Alimentateur non compris.</b>  <i>Iluminación LED 3.000°K horizontal</i>  <i>Precio de 1 LED (aplicable arriba, abajo o en ambos lados)</i>  <i>El LED se monta en el panel estructural.</i>  <i>Alimentador no incluido.</i></p>   <p><b>Panneau structural bord Titanio</b>  <i>Panel estructural canto Titanio</i></p>	<table border="1"> <tr><td>101,2</td></tr> <tr><td>128,8</td></tr> <tr><td>147,2</td></tr> <tr><td>184</td></tr> <tr><td>202,4</td></tr> </table>	101,2	128,8	147,2	184	202,4	<table border="1"> <tr><td>12</td></tr> <tr><td>14,7</td></tr> <tr><td>16,8</td></tr> <tr><td>21</td></tr> <tr><td>23</td></tr> </table>	12	14,7	16,8	21	23	<table border="1"> <tr><td>RD0311</td></tr> <tr><td>RD0320</td></tr> <tr><td>RD0325</td></tr> <tr><td>RD0330</td></tr> <tr><td>RD0331</td></tr> </table>	RD0311	RD0320	RD0325	RD0330	RD0331	<table border="1"> <tr><td><b>179</b></td></tr> <tr><td><b>206</b></td></tr> <tr><td><b>226</b></td></tr> <tr><td><b>267</b></td></tr> <tr><td><b>288</b></td></tr> </table>	<b>179</b>	<b>206</b>	<b>226</b>	<b>267</b>	<b>288</b>
101,2																								
128,8																								
147,2																								
184																								
202,4																								
12																								
14,7																								
16,8																								
21																								
23																								
RD0311																								
RD0320																								
RD0325																								
RD0330																								
RD0331																								
<b>179</b>																								
<b>206</b>																								
<b>226</b>																								
<b>267</b>																								
<b>288</b>																								
<p><b>Alimentateur 24V, 4 sorties</b>  Prévoir un alimentateur et une source de lumière pour chaque panneau.  Les passages de câbles ne sont pas prévus.  <i>Alimentador 24V, 4 salidas</i>  <i>Preparar un alimentador y un punto de luz para cada panel.</i>  <i>No hay pasos de cables preparados.</i></p> 	<table border="1"> <tr><th>Watt</th></tr> <tr><td>15</td></tr> <tr><td>30</td></tr> <tr><td>100</td></tr> <tr><td>80 W a 110V pour marché USA 80 W a 110V para mercado USA</td></tr> </table>	Watt	15	30	100	80 W a 110V pour marché USA 80 W a 110V para mercado USA	<table border="1"> <tr><th>Code Código</th></tr> <tr><td>CU1715</td></tr> <tr><td>CU1703</td></tr> <tr><td>CU1710</td></tr> <tr><td>CU1711</td></tr> </table>	Code Código	CU1715	CU1703	CU1710	CU1711	<table border="1"> <tr><th>Éclairage pour 1 LED Iluminación mediante 1 LED</th></tr> <tr><td><b>62</b></td></tr> <tr><td><b>111</b></td></tr> <tr><td><b>214</b></td></tr> <tr><td><b>214</b></td></tr> </table>	Éclairage pour 1 LED Iluminación mediante 1 LED	<b>62</b>	<b>111</b>	<b>214</b>	<b>214</b>						
Watt																								
15																								
30																								
100																								
80 W a 110V pour marché USA 80 W a 110V para mercado USA																								
Code Código																								
CU1715																								
CU1703																								
CU1710																								
CU1711																								
Éclairage pour 1 LED Iluminación mediante 1 LED																								
<b>62</b>																								
<b>111</b>																								
<b>214</b>																								
<b>214</b>																								
<p><b>Radiocommande variateur</b>  <i>Mando a distancia regulador de intensidad</i></p>	<table border="1"> <tr><td>24V max 144W</td></tr> </table>	24V max 144W	<table border="1"> <tr><td>CU1801</td></tr> </table>	CU1801	<table border="1"> <tr><td><b>102</b></td></tr> </table>	<b>102</b>																		
24V max 144W																								
CU1801																								
<b>102</b>																								

## PLEASURE MIRROR

\* Indiquer finition du miroir : naturelle, fumé grigio ou fumé bronzé.

\* Indicar acabado del espejo: natural, fumé grigio o fumé bronzó.

Le miroir peut pivoter à 360°.

El espejo puede girar 360°.

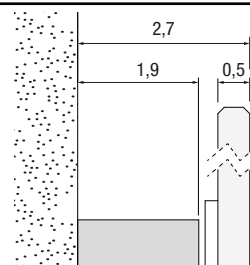

1391

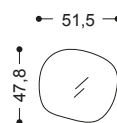

Hauteur Altura	Largeur Ancho	Code Código	Miroir* Espejo*
<b>47,8</b>	<b>51,5</b>	<b>SP0001</b>	<b>372</b>

1392



Hauteur Altura	Largeur Ancho	Code Código	Miroir* Espejo*
<b>63,9</b>	<b>44,8</b>	<b>SP0002</b>	<b>382</b>

1393

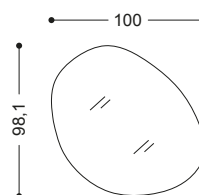
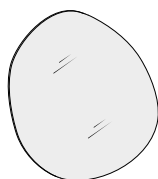

Hauteur Altura	Largeur Ancho	Code Código	Miroir* Espejo*
<b>98,1</b>	<b>100</b>	<b>SP0003</b>	<b>687</b>

1394

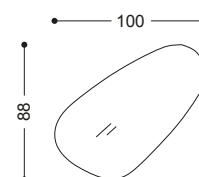
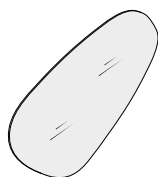

Hauteur Altura	Largeur Ancho	Code Código	Miroir* Espejo*
<b>88</b>	<b>100</b>	<b>SP0004</b>	<b>657</b>

1395

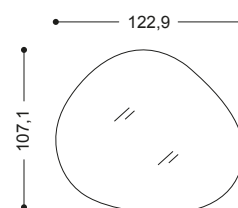
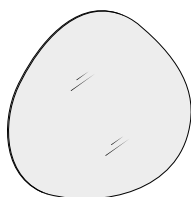

Hauteur Altura	Largeur Ancho	Code Código	Miroir* Espejo*
<b>107,1</b>	<b>122,9</b>	<b>SP0005</b>	<b>825</b>

# GLASS MIRROR

1447

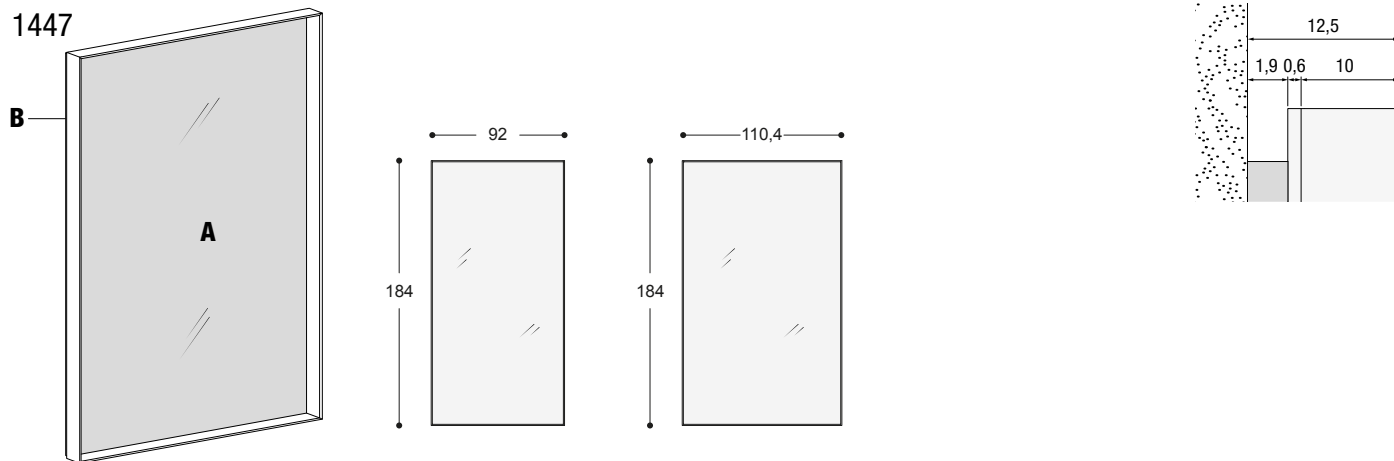

**Indiquer :**

A- finition miroir : naturel, fumé grigio, fumé bronze ;  
B- finition cadre : verre extraclair, fumé grigio, fumé bronze.

**En option :** LED.

**Indicar:**

A- acabado del espejo: natural, fumé gris, fumé bronce;  
B- acabado del marco: cristal extraclaro, fumé gris, fumé bronce.

**Opcional:** LED.

Largeur Ancho	Profondeur Profundidad	Hauteur Altura	Code Código	Miroir Espejo
92	12,5	184	144701	<b>3.136</b>
110,4	12,5	184	144702	<b>3.416</b>

1448

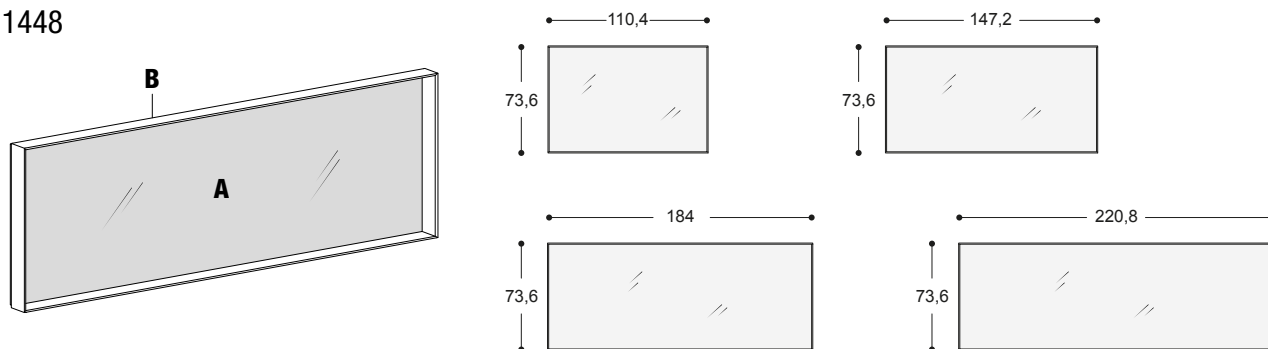

**Indiquer :**

A- finition miroir : naturel, fumé grigio, fumé bronze ;  
B- finition cadre : verre extraclair, fumé grigio, fumé bronze.

**En option :** LED.

**Indicar:**

A- acabado del espejo: natural, fumé gris, fumé bronce;  
B- acabado del marco: cristal extraclaro, fumé gris, fumé bronce.

**Opcional:** LED.

Largeur Ancho	Profondeur Profundidad	Hauteur Altura	Code Código	Miroir Espejo
110,4	12,5	73,6	144801	<b>2.069</b>
147,2	12,5	73,6	144802	<b>2.382</b>
184	12,5	73,6	144803	<b>2.818</b>
220,8	12,5	73,6	144804	<b>3.193</b>

1449

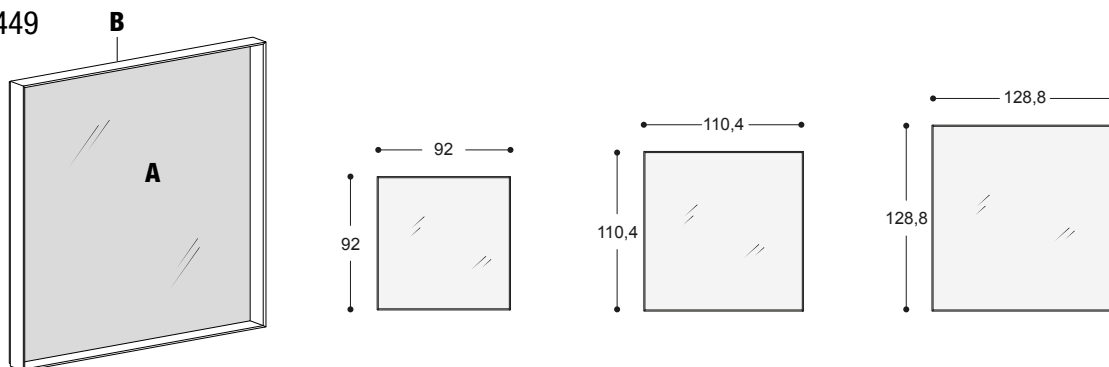

**Indiquer :**

A- finition miroir : naturel, fumé grigio, fumé bronze ;  
B- finition cadre : verre extraclair, fumé grigio, fumé bronze.

**En option :** LED.

**Indicar:**

A- acabado del espejo: natural, fumé gris, fumé bronce;  
B- acabado del marco: cristal extraclaro, fumé gris, fumé bronce.

**Opcional:** LED.

Largeur Ancho	Profondeur Profundidad	Hauteur Altura	Code Código	Miroir Espejo
92	12,5	92	144901	<b>2.074</b>
110,4	12,5	110,4	144902	<b>2.425</b>
128,8	12,5	128,8	144903	<b>2.929</b>

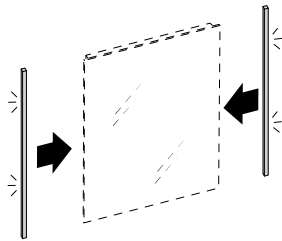
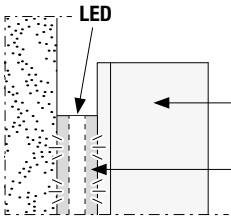
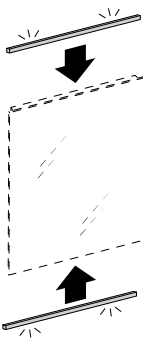
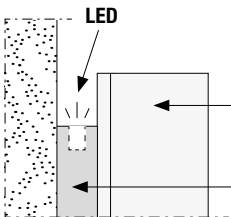
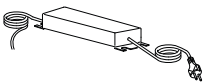
Description// Descripción	Largeur Ancho	Watt	Code Código	Éclairage pour 1 LED Iluminación mediante 1 LED
<p><b>Éclairage par LED 3.000°K vertical.</b>  <b>Prix de 1 LED (applicable à droite ou à gauche ou sur les deux côtés).</b>  <b>La LED s'applique sur le panneau structurel.</b>  <b>Alimentateur non compris.</b>  <i>Iluminación LED 3.000°K vertical.</i>  <i>Precio de 1 LED (aplicable a la derecha, a la izquierda o en ambos lados).</i>  <i>El LED se monta en el panel estructural.</i>  <i>Alimentador no incluido.</i></p>   <p><b>Verre extraclair, fumé grigio, fumé bronze</b>  <i>Cristal extraclaro, fumé gris, fumé bronce</i></p> <p><b>Panneau structurel bord Titanio</b>  <i>Panel estructural canto Titanio</i></p>	73,6	8,4	RD0202	<b>142</b>
	92	10,5	RD0210	<b>164</b>
	110,4	12,6	RD0215	<b>184</b>
	128,8	14,7	RD0220	<b>206</b>
	184	21	RD0230	<b>267</b>
	<p><b>Éclairage LED 3.000°K horizontal</b>  <b>Prix de 1 LED (applicable au-dessus ou en dessous ou sur les deux côtés).</b>  <b>La LED s'applique sur le panneau structurel.</b>  <b>Alimentateur non compris.</b>  <i>Iluminación LED 3.000°K horizontal</i>  <i>Precio de 1 LED (aplicable arriba, abajo o en ambos lados)</i>  <i>El LED se monta en el panel estructural.</i>  <i>Alimentador no incluido.</i></p>   <p><b>Verre extraclair, fumé grigio, fumé bronze</b>  <i>Cristal extraclaro, fumé gris, fumé bronce</i></p> <p><b>Panneau structurel bord Titanio</b>  <i>Panel estructural canto Titanio</i></p>	92	10,5	RD0310
110,4		12,6	RD0315	<b>184</b>
128,8		14,7	RD0320	<b>206</b>
147,2		16,8	RD0325	<b>226</b>
184		21	RD0330	<b>267</b>
220,8		25,2	RD0335	<b>307</b>
<p><b>Alimentateur 24V, 4 sorties</b>  Prévoir un alimentateur et une source de lumière pour chaque panneau.  Les passages de câbles ne sont pas prévus.  <i>Alimentador 24V, 4 salidas</i>  <i>Preparar un alimentador y un punto de luz para cada panel.</i>  <i>No hay pasos de cables preparados.</i></p> 		Watt	Code Código	Éclairage pour 1 LED Iluminación mediante 1 LED
		15	CU1715	<b>62</b>
		30	CU1703	<b>111</b>
		100	CU1710	<b>214</b>
		80 W a 110V pour marché USA 80 W a 110V para mercado USA	CU1711	<b>214</b>
<p><b>Radiocommande variateur</b>  <i>Mando a distancia regulador de intensidad</i></p>	24V max 144W		CU1801	<b>102</b>

## PUNTO\_MIRROR

- \* Indiquer la couleur A (panneau arrière du miroir)  
 coloris B finition miroir : naturelle, fumé gris ou fumé bronze  
 \* Indicador color A (panel detrás espejo)  
 color B acabado espejo: naturale, fumé gris o fumé bronce

2532

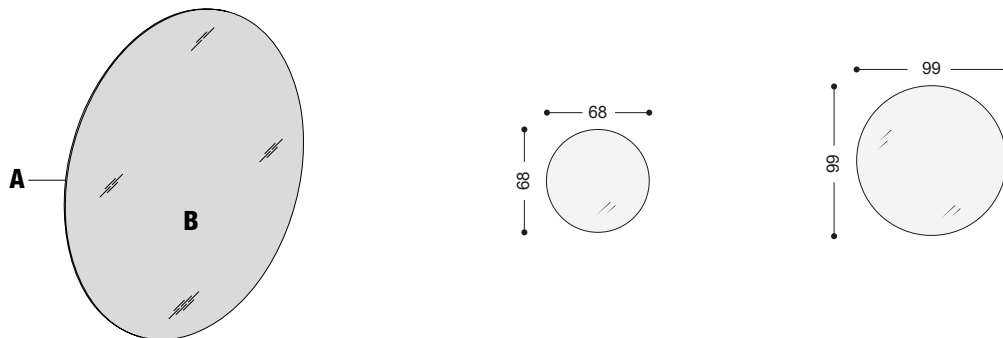

Hauteur Altura	Largeur Ancho	Code Código	Miroir* Espejo*
68	68	TH3021	<b>409</b>
99	99	TH3022	<b>599</b>

## FUZE MIRROR

**Indiquer :**  
 A-B-C- finition miroir : naturelle, fumé grigio, fumé bronce.

**Indicar:**  
 A-B-C- acabado del espejo: natural, fumé grigio, fumé bronce.

2597



Hauteur Altura	Largeur Ancho	Profondeur Profundidad	Code Código	Miroir A, B, C Espejo A, B, C
125	99	3,6	SPC001	<b>902</b>

2598



Hauteur Altura	Largeur Ancho	Profondeur Profundidad	Code Código	Miroir A, B, C Espejo A, B, C
184	92	3,6	SPC002	<b>1.243</b>

## KIBI MIRROR

### Indiquer :

A- finition miroir : naturel, fumé grigio, fumé bronze ;

B- couleur cadre XGlass.

Options : éclairage LED.

### Indicar:

A- acabado del espejo: natural, fumé gris, fumé bronce;

B- color del marco XGlass.

Extras: iluminación LED.

2593

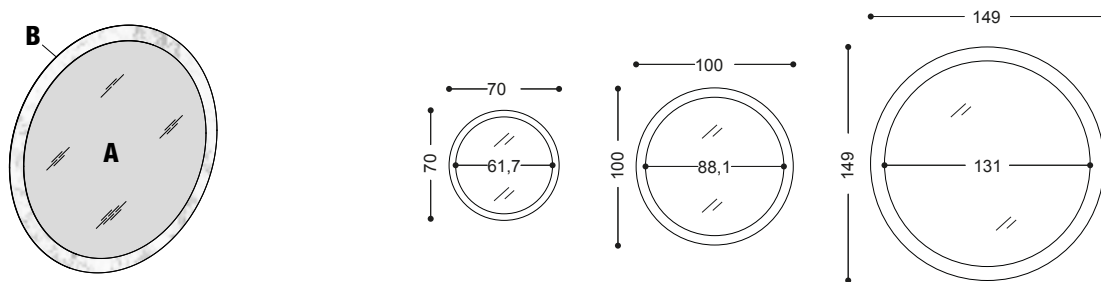

Diamètre Diámetro	Profondeur Profundidad	Code Código	Miroir Espejo
70	2,9	SPK001	1.520
100	2,9	SPK002	2.003
149	2,9	SPK003	2.677
Éclairage LED Alimentateur compris. Iluminación LED Alimentador incluido.	Watt	Code Código	Éclairage LED Iluminación LED
	28,8	RD0424	226
	38,6	RD0425	238
	58,8	RD0426	273

## MELTY MIRROR

### Indiquer :

A-B- finition miroir : naturelle, fumé grigio, fumé bronze.

### Indicar:

A-B- acabado del espejo: natural, fumé grigio, fumé bronze.

2594



Hauteur Altura	Largeur Ancho	Profondeur Profundidad	Code Código	Miroir A, B Espejo A, B
108,6	105,6	4	SPM001	1.313

2595



Hauteur Altura	Largeur Ancho	Profondeur Profundidad	Code Código	Miroir A, B Espejo A, B
114,2	138,8	4	SPM002	1.344

2596



Hauteur Altura	Largeur Ancho	Profondeur Profundidad	Code Código	Miroir A, B Espejo A, B
123,8	168,8	4	SPM003	1.512

## ERA MIRROR

### Indiquer :

A- finition miroir : naturel, fumé grigio, fumé bronze ;

B- couleur cadre XGlass.

Options : éclairage LED.

### Indicar:

A- acabado del espejo: natural, fumé gris, fumé bronce;

B- color del marco XGlass.

Extras: iluminación LED.

2591

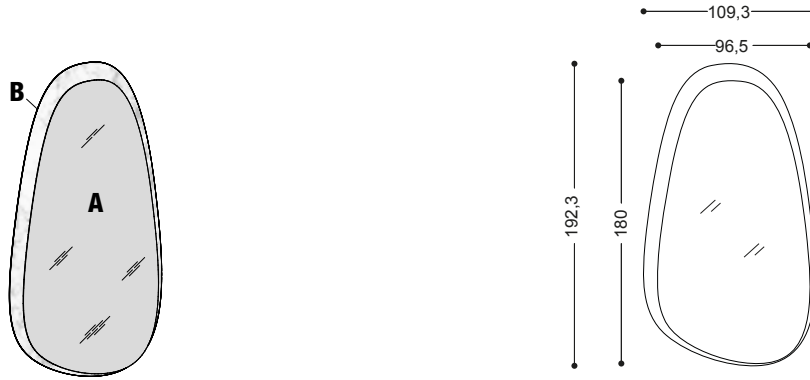

Hauteur Altura	Largeur Ancho	Profondeur Profundidad	Code Código	Miroir Espejo
192,3	109,3	2,9	SPA001	2.414
		Watt	Code Código	Éclairage LED Iluminación LED
Éclairage LED Alimentateur compris. Iluminación LED Alimentador incluido.		66,6	RD0422	316

2591B

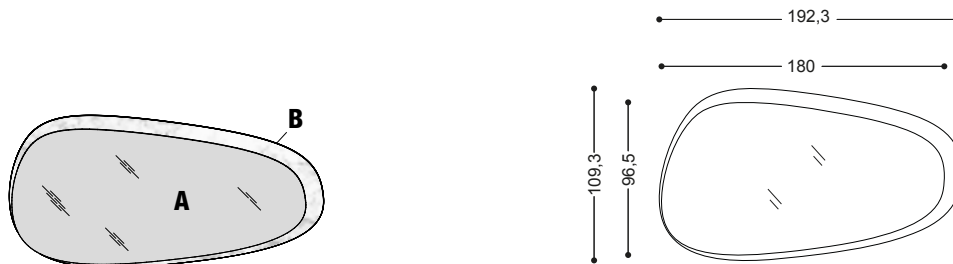

Hauteur Altura	Largeur Ancho	Profondeur Profundidad	Code Código	Miroir Espejo
109,3	192,3	2,9	SPA003	2.414
		Watt	Code Código	Éclairage LED Iluminación LED
Éclairage LED Alimentateur compris. Iluminación LED Alimentador incluido.		66,6	RD0422	316

2592



Hauteur Altura	Largeur Ancho	Profondeur Profundidad	Code Código	Miroir Espejo
107,2	121	2,9	SPA002	1.954
		Watt	Code Código	Éclairage LED Iluminación LED
Éclairage LED Alimentateur compris. Iluminación LED Alimentador incluido.		39,7	RD0423	229

---

# **Tapis** ***Alfombra***



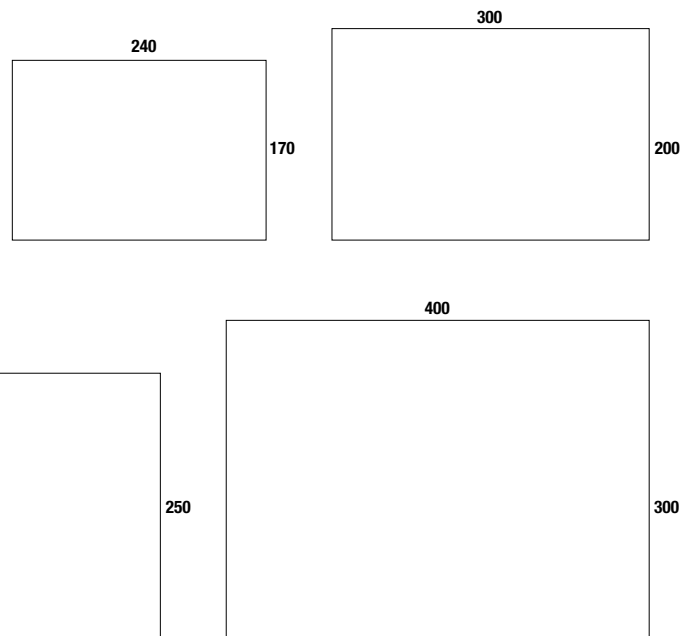
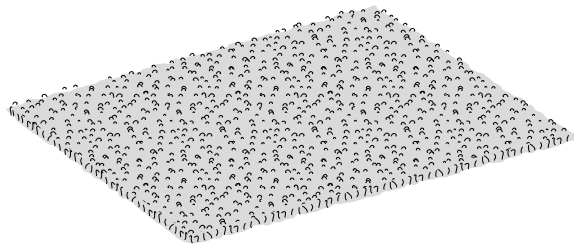

Tapis Alfombra	170x240	200x300	250x350	300x400
KAYA	RU11248 <b>880</b>	RU12308 <b>1.295</b>	RU12358 <b>1.888</b>	RU13408 <b>2.590</b>
GLENN	RU11241 <b>986</b>	RU12301 <b>1.451</b>	RU12351 <b>2.116</b>	RU13401 <b>2.902</b>
AMMOS	RU11243 <b>1.037</b>	RU12303 <b>1.526</b>	RU12353 <b>2.225</b>	RU13403 <b>3.051</b>
SUNA	RU31241 <b>1.055</b>	RU32301 <b>1.553</b>	RU32351 <b>2.265</b>	RU33401 <b>3.105</b>
PULSE	RU11244 <b>1.135</b>	RU12304 <b>1.668</b>	RU12354 <b>2.433</b>	RU13404 <b>3.336</b>
DIVE	RU11245 <b>1.310</b>	RU12305 <b>1.926</b>	RU12355 <b>2.801</b>	RU13405 <b>3.841</b>
KIPO	RU11246 <b>1.576</b>	RU12306 <b>2.319</b>	RU12356 <b>3.382</b>	RU13406 <b>4.638</b>
MOZEK	RU11249 <b>1.964</b>	RU12309 <b>2.888</b>	RU12359 <b>4.213</b>	RU13409 <b>5.777</b>
DIMAN	RU11247 <b>2.181</b>	RU12307 <b>3.207</b>	RU12357 <b>4.677</b>	RU13407 <b>6.414</b>

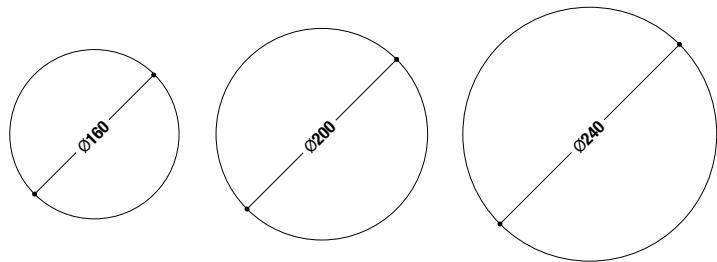
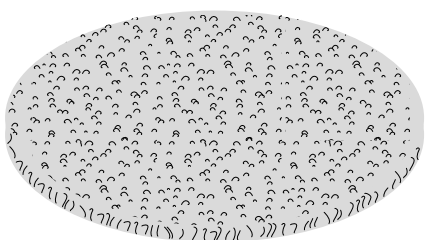

Tapis Alfombra	Diamètre Diámetro		
	160	200	240
KAYA	RU21608 <b>553</b>	RU22008 <b>863</b>	RU22408 <b>1.243</b>
GLENN	RU21601 <b>619</b>	RU22001 <b>967</b>	RU22401 <b>1.393</b>
AMMOS	RU21603 <b>654</b>	RU22003 <b>1.017</b>	RU22403 <b>1.464</b>
SUNA	RU41601 <b>662</b>	RU42001 <b>1.035</b>	RU42401 <b>1.490</b>
PULSE	RU21604 <b>712</b>	RU22004 <b>1.112</b>	RU22404 <b>1.601</b>
DIVE	RU21605 <b>822</b>	RU22005 <b>1.284</b>	RU22405 <b>1.849</b>
KIPO	RU21606 <b>990</b>	RU22006 <b>1.546</b>	RU22406 <b>2.226</b>
MOZEK	RU21609 <b>1.233</b>	RU22009 <b>1.926</b>	RU22409 <b>2.773</b>
DIMAN	RU21607 <b>1.368</b>	RU22007 <b>2.138</b>	RU22407 <b>3.078</b>

---

## **Tables basses**

### ***Mesas de centro***

36E8 COFFEE TABLE	164
MATERIA COFFEE TABLE	164
AIR COFFEE TABLE	165
AIR SOFT COFFEE TABLE	167
AIR ROUND COFFEE TABLE	168
BLENDIE COFFEE TABLE	169
LAYERS COFFEE TABLE	171
LEAN COFFEE TABLE	171
TELL COFFEE TABLE	172
PLEASURE COFFEE TABLE	173
UPGLASS COFFEE TABLE	175
SNIP COFFEE TABLE	176
YAMA COFFEE TABLE	176

## 36e8 COFFEE TABLE

1925

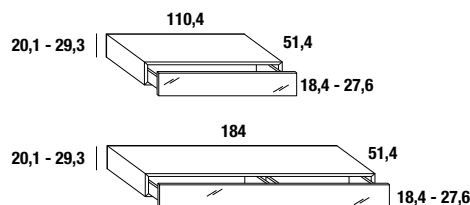
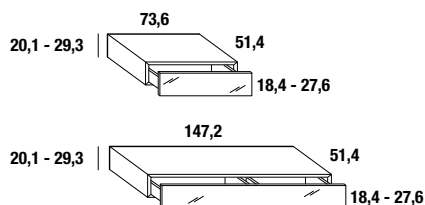
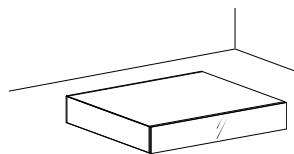

Indiquer un seul coloris pour structure et façades. Double face ép. 0,4 cm compris.  
Indicar un solo color para estructura y frontales. Doble cara esp. 0,4 cm incluido.

Largeur Ancho	Hauteur Altura	Profondeur Profundidad	Code Código	Façade laquée Frontal lacado		Façade verre brillant ou miroir Frontal cristal brillante o espejo		Façade verre mat Frontal cristal mate		Façade XGlass Frontal XGlass		Façade Wildwood Frontal Wildwood	
<b>Structure laquée ou Chêne Gentle Estructura lacada o Roble Gentle</b>													
73,6	20,1	51,4	131505	874	1.207	974	1.307	996	1.328	1.068	1.400	1.124	1.501
	29,3	51,4	131509	857	1.252	985	1.381	1.022	1.417	1.165	1.561	1.164	1.672
110,4	20,1	51,4	131506	1.249	1.730	1.368	1.851	1.397	1.878	1.509	1.990	1.663	2.028
	29,3	51,4	131510	1.043	1.567	1.208	1.732	1.257	1.781	1.469	1.973	1.566	2.091
147,2	20,1	51,4	131507	1.441	2.053	1.591	2.205	1.630	2.242	1.776	2.390	1.981	2.504
	29,3	51,4	131511	1.370	2.019	1.686	2.336	1.774	2.424	2.121	2.771	2.319	2.969
184	20,1	51,4	131508	1.901	2.659	2.080	2.839	2.127	2.885	2.311	3.069	2.557	3.190
	29,3	51,4	131512	1.614	2.389	1.860	2.635	1.944	2.719	2.295	3.070	2.520	3.295

## MATERIA COFFEE TABLE

1930

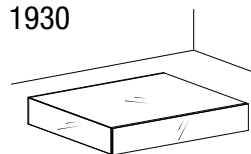

H 20,5

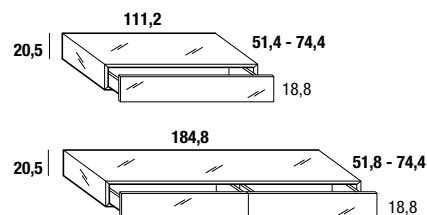
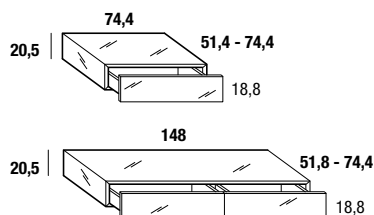

H 29,7

Indiquer un seul coloris pour structure et façades. Double face ép. 0,4 cm compris.  
Indicar un solo color para estructura y frontales. Doble cara esp. 0,4 cm incluido.

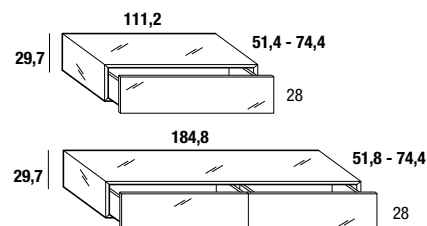
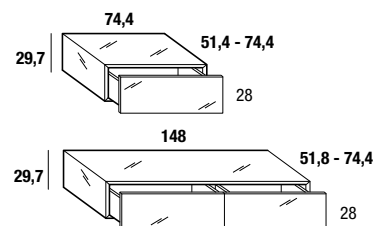

Largeur Ancho	Profondeur Profundidad	Hauteur Altura	Code Código	Verre brillant Cristal brillante	Verre mat Cristal mate	XGlass brillant ou mat XGlass brillante o mate
74,4	51,4	20,5	MCT001	1.509	1.588	1.809
111,2	51,4	20,5	MCT002	1.816	1.927	2.245
148	51,4	20,5	MCT003	2.606	2.738	3.136
184,8	51,4	20,5	MCT004	2.954	3.127	3.619
74,4	74,4	20,5	MCT005	1.687	1.781	2.080
111,2	74,4	20,5	MCT006	2.053	2.184	2.609
148	74,4	20,5	MCT007	2.902	3.060	3.593
184,8	74,4	20,5	MCT008	3.309	3.513	4.170
74,4	51,4	29,7	MCT009	1.598	1.866	2.197
111,2	51,4	29,7	MCT010	1.862	2.588	3.056
148	51,4	29,7	MCT011	2.936	3.161	3.740
184,8	51,4	29,7	MCT012	3.347	3.618	4.332
74,4	74,4	29,7	MCT013	1.790	2.072	2.488
111,2	74,4	29,7	MCT014	2.112	2.860	3.441
148	74,4	29,7	MCT015	3.244	3.497	4.219
184,8	74,4	29,7	MCT016	3.715	4.019	4.904

## AIR COFFEE TABLE

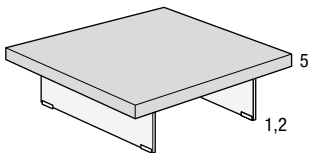
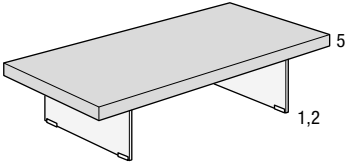
Description//Descripción	Largeur Ancho	Profondeur Profundidad	Hauteur Altura	Code Código	Laqué Lacado
<b>Table basse Air laqué</b> <i>Mesa de centro Air lacada</i> <b>1940</b>  Dessus laqué Pieds en verre extra-clair ou fumè grigio <i>Cubierta lacada</i> <i>Patas cristal extraclaro o fumè grigio</i>	73,6	73,6	28	DI0010	<b>679</b>
			41,4	DI0011	<b>701</b>
	82,8	82,8	28	DI0020	<b>710</b>
			41,4	DI0021	<b>758</b>
	92	92	28	DI0030	<b>775</b>
			41,4	DI0031	<b>796</b>
	110,4	110,4	28	DI0040	<b>915</b>
			41,4	DI0041	<b>1.000</b>
		28	DI0050	<b>983</b>	
		41,4	DI0051	<b>1.068</b>	
<b>Table basse Air laqué</b> <i>Mesa de centro Air lacada</i> <b>1940</b>  Dessus laqué Pieds en verre extra-clair ou fumè grigio <i>Cubierta lacada</i> <i>Patas cristal extraclaro o fumè grigio</i>	Largeur Ancho	Profondeur Profundidad	Hauteur Altura	Code Código	Laqué Lacado
	78,2	36,8	28	DI0060	<b>451</b>
			41,4	DI0061	<b>500</b>
	110,4	55,2	28	DI0070	<b>664</b>
			41,4	DI0071	<b>712</b>
	120	85	28	DI0080	<b>827</b>
			41,4	DI0081	<b>849</b>
	147,2	78,2	28	DI0090	<b>1.105</b>
			41,4	DI0091	<b>1.120</b>
	160	90	28	DI0100	<b>1.137</b>
			41,4	DI0101	<b>1.166</b>
	190	90	28	DI0110	<b>1.279</b>
		41,4	DI0111	<b>1.279</b>	

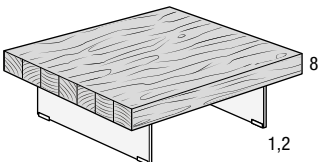
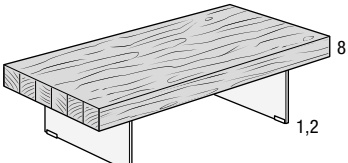

## AIR COFFEE TABLE

Description//Descripción	Largeur Ancho	Profondeur Profundidad	Hauteur Altura	Code Código	Wildwood
<b>Table basse Air Wildwood</b> <i>Mesa de centro Air Wildwood</i> <b>1945</b>  Plan de travail Wildwood Pieds en verre extra-clair ou fumè grigio <i>Encimera Wildwood</i> <i>Patas cristal extraclaro o fumè grigio</i>	73,6	73,6	31	DI0012	<b>1.712</b>
			39	DI0013	<b>1.758</b>
	82,8	82,8	31	DI0022	<b>1.865</b>
			39	DI0023	<b>1.911</b>
	92	92	31	DI0032	<b>2.022</b>
			39	DI0033	<b>2.068</b>
		31	DI0042	<b>2.423</b>	
		39	DI0043	<b>2.493</b>	
		31	DI0052	<b>3.091</b>	
		39	DI0053	<b>3.091</b>	
<b>Table basse Air Wildwood</b> <i>Mesa de centro Air Wildwood</i> <b>1945</b>  Plan de travail Wildwood Pieds en verre extra-clair ou fumè grigio <i>Encimera Wildwood</i> <i>Patas cristal extraclaro o fumè grigio</i>	Largeur Ancho	Profondeur Profundidad	Hauteur Altura	Code Código	Wildwood
	78,2	36,8	31	DI0062	<b>1.346</b>
			39	DI0063	<b>1.392</b>
	110,4	55,2	31	DI0072	<b>1.759</b>
			39	DI0073	<b>1.806</b>
	120	85	31	DI0082	<b>2.556</b>
			39	DI0083	<b>2.556</b>
	147,2	78,2	31	DI0092	<b>2.339</b>
			39	DI0093	<b>2.385</b>
	160	90	31	DI0102	<b>3.181</b>
			39	DI0103	<b>3.181</b>
	190	90	31	DI0112	<b>3.495</b>
		39	DI0113	<b>3.495</b>	

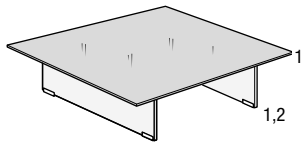
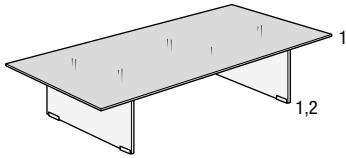
## AIR COFFEE TABLE

Description//Descripción	Largeur Ancho	Profondeur Profundidad	Hauteur Altura	Code Código	Verre brillant Cristal brillante	Verre mat Cristal mate
<b>Tavolino Air vetro</b> <i>Tavolino Air vetro</i> <b>1950G</b>  Plan verre laqué Pieds en verre extra-clair ou fumè grigio <i>Encimera de cristal lacado</i> <i>Patas cristal extraclaro o fumè grigio</i>	73,6	73,6	32,5	DI0014	<b>971</b>	<b>1.081</b>
			37,9	DI0015	<b>991</b>	<b>1.104</b>
	82,8	82,8	32,5	DI0024	<b>1.054</b>	<b>1.199</b>
			37,9	DI0025	<b>1.076</b>	<b>1.217</b>
	92	92	32,5	DI0034	<b>1.043</b>	<b>1.215</b>
			37,9	DI0035	<b>1.167</b>	<b>1.344</b>
	110,4	110,4	32,5	DI0044	<b>1.434</b>	<b>1.686</b>
			37,9	DI0045	<b>1.514</b>	<b>1.765</b>
	120	120	32,5	DI0054	<b>1.562</b>	<b>1.854</b>
			37,9	DI0055	<b>1.640</b>	<b>1.935</b>
<b>Tavolino Air vetro</b> <i>Tavolino Air vetro</i> <b>1950G</b>  Plan verre laqué Pieds en verre extra-clair ou fumè grigio <i>Encimera de cristal lacado</i> <i>Patas cristal extraclaro o fumè grigio</i>	Largeur Ancho	Profondeur Profundidad	Hauteur Altura	Code Código	Verre brillant Cristal brillante	Verre mat Cristal mate
	78,2	36,8	32,5	DI0064	<b>829</b>	<b>890</b>
			37,9	DI0065	<b>829</b>	<b>890</b>
	110,4	55,2	32,5	DI0074	<b>988</b>	<b>1.113</b>
			37,9	DI0075	<b>1.001</b>	<b>1.128</b>
	120	85	32,5	DI0084	<b>1.281</b>	<b>1.489</b>
			37,9	DI0085	<b>1.461</b>	<b>1.669</b>
	147,2	78,2	32,5	DI0094	<b>1.599</b>	<b>1.836</b>
			37,9	DI0095	<b>1.627</b>	<b>1.865</b>
	160	90	32,5	DI0104	<b>1.790</b>	<b>2.083</b>
			37,9	DI0105	<b>1.818</b>	<b>2.113</b>
	190	90	32,5	DI0114	<b>1.809</b>	<b>2.161</b>
			37,9	DI0115	<b>1.837</b>	<b>2.187</b>

## AIR COFFEE TABLE

Description//Descripción	Largeur Ancho	Profondeur Profundidad	Hauteur Altura	Code Código	XGlass brillant ou mat XGlass brillante o mate
<b>Table Air XGlass</b> <i>Mesa de centro Air XGlass</i> <b>1950X</b>  Plateau XGlass brillant ou mat Pieds en verre extra-clair ou fumè grigio <i>Tablero Xglass brillo o mate</i> <i>Patas cristal extraclaro o fumè grigio</i>	73,6	73,6	32,5	DI0016	<b>1.257</b>
			37,9	DI0017	<b>1.281</b>
	82,8	82,8	32,5	DI0026	<b>1.392</b>
			37,9	DI0027	<b>1.416</b>
	92	92	32,5	DI0036	<b>1.538</b>
			37,9	DI0037	<b>1.563</b>
	110,4	110,4	32,5	DI0046	<b>1.965</b>
			37,9	DI0047	<b>2.050</b>
120	120	32,5	DI0056	<b>2.165</b>	
		37,9	DI0057	<b>2.254</b>	
<b>Table Air XGlass</b> <i>Mesa de centro Air XGlass</i> <b>1950X</b>  Plateau XGlass brillant ou mat Pieds en verre extra-clair ou fumè grigio <i>Tablero Xglass brillo o mate</i> <i>Patas cristal extraclaro o fumè grigio</i>	Largeur Ancho	Profondeur Profundidad	Hauteur Altura	Code Código	XGlass brillant ou mat XGlass brillante o mate
	78,2	36,8	32,5	DI0066	<b>1.028</b>
			37,9	DI0067	<b>1.028</b>
	110,4	55,2	32,5	DI0076	<b>1.294</b>
			37,9	DI0077	<b>1.309</b>
	120	85	32,5	DI0086	<b>1.738</b>
			37,9	DI0087	<b>1.759</b>
	147,2	78,2	32,5	DI0096	<b>2.130</b>
			37,9	DI0097	<b>2.161</b>
	160	90	32,5	DI0106	<b>2.423</b>
			37,9	DI0107	<b>2.453</b>
190	90	32,5	DI0116	<b>2.521</b>	
		37,9	DI0117	<b>2.553</b>	

## AIR SOFT COFFEE TABLE

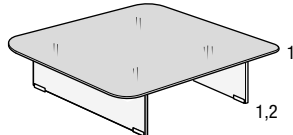
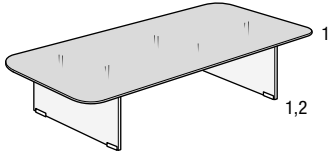
Description//Descripción	Largeur Ancho	Profondeur Profundidad	Hauteur Altura	Code Código	Verre brillant Cristal brillante	Verre mat Cristal mate
<b>Table basse Air Soft verre</b> <i>Mesita Air Soft cristal</i> <b>1955G</b>  Plan verre laqué Pieds en verre extra-clair ou fumè grigio <i>Encimera de cristal lacado</i> <i>Patas cristal extraclaro o fumè grigio</i>	73,6	73,6	32,5	DIO180	<b>1.106</b>	<b>1.217</b>
			37,9	DIO181	<b>1.127</b>	<b>1.240</b>
	82,8	82,8	32,5	DIO182	<b>1.190</b>	<b>1.335</b>
			37,9	DIO183	<b>1.211</b>	<b>1.353</b>
	92	92	32,5	DIO184	<b>1.179</b>	<b>1.350</b>
			37,9	DIO185	<b>1.303</b>	<b>1.479</b>
	110,4	110,4	32,5	DIO186	<b>1.570</b>	<b>1.822</b>
			37,9	DIO187	<b>1.650</b>	<b>1.901</b>
	120	120	32,5	DIO188	<b>1.697</b>	<b>1.990</b>
			37,9	DIO189	<b>1.775</b>	<b>2.070</b>
<b>Table basse Air Soft verre</b> <i>Mesita Air Soft cristal</i> <b>1955G</b>  Plan verre laqué Pieds en verre extra-clair ou fumè grigio <i>Encimera de cristal lacado</i> <i>Patas cristal extraclaro o fumè grigio</i>	Largeur Ancho	Profondeur Profundidad	Hauteur Altura	Code Código	Verre brillant Cristal brillante	Verre mat Cristal mate
	78,2	36,8	32,5	DIO190	<b>965</b>	<b>1.026</b>
			37,9	DIO191	<b>965</b>	<b>1.026</b>
	110,4	55,2	32,5	DIO192	<b>1.123</b>	<b>1.249</b>
			37,9	DIO193	<b>1.137</b>	<b>1.263</b>
	120	85	32,5	DIO194	<b>1.417</b>	<b>1.625</b>
			37,9	DIO195	<b>1.597</b>	<b>1.805</b>
	147,2	78,2	32,5	DIO196	<b>1.735</b>	<b>1.972</b>
			37,9	DIO197	<b>1.763</b>	<b>2.000</b>
	160	90	32,5	DIO198	<b>1.926</b>	<b>2.218</b>
37,9			DIO199	<b>1.954</b>	<b>2.249</b>	
190	90	32,5	DIO200	<b>1.945</b>	<b>2.296</b>	
		37,9	DIO201	<b>1.973</b>	<b>2.322</b>	

## AIR SOFT COFFEE TABLE

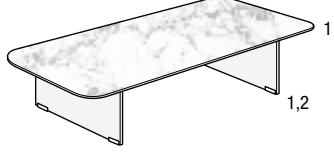
Description//Descripción	Largeur Ancho	Profondeur Profundidad	Hauteur Altura	Code Código	XGlass brillant ou mat XGlass brillante o mate
<b>Table basse Air Soft XGlass</b> <i>Mesita Air Soft XGlass</i> <b>1955X</b>  Plateau XGlass brillant ou mat Pieds en verre extra-clair ou fumè grigio <i>Tablero Xglass brillo o mate</i> <i>Patas cristal extraclaro o fumè grigio</i>	73,6	73,6	32,5	DIO202	<b>1.392</b>
			37,9	DIO203	<b>1.417</b>
	82,8	82,8	32,5	DIO204	<b>1.528</b>
			37,9	DIO205	<b>1.552</b>
	92	92	32,5	DIO206	<b>1.674</b>
			37,9	DIO207	<b>1.698</b>
	110,4	110,4	32,5	DIO208	<b>2.101</b>
			37,9	DIO209	<b>2.185</b>
	120	120	32,5	DIO210	<b>2.301</b>
			37,9	DIO211	<b>2.390</b>
<b>Table basse Air Soft XGlass</b> <i>Mesita Air Soft XGlass</i> <b>1955X</b>  Plateau XGlass brillant ou mat Pieds en verre extra-clair ou fumè grigio <i>Tablero Xglass brillo o mate</i> <i>Patas cristal extraclaro o fumè grigio</i>	Largeur Ancho	Profondeur Profundidad	Hauteur Altura	Code Código	XGlass brillant ou mat XGlass brillante o mate
	78,2	36,8	32,5	DIO212	<b>1.164</b>
			37,9	DIO213	<b>1.164</b>
	110,4	55,2	32,5	DIO214	<b>1.430</b>
			37,9	DIO215	<b>1.444</b>
	120	85	32,5	DIO216	<b>1.874</b>
			37,9	DIO217	<b>1.895</b>
	147,2	78,2	32,5	DIO218	<b>2.266</b>
			37,9	DIO219	<b>2.296</b>
	160	90	32,5	DIO220	<b>2.558</b>
37,9			DIO221	<b>2.589</b>	
190	90	32,5	DIO222	<b>2.657</b>	
		37,9	DIO223	<b>2.688</b>	

# AIR ROUND COFFEE TABLE

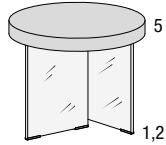
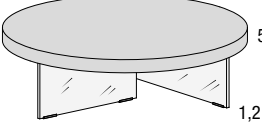
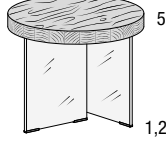
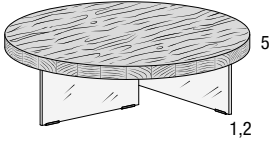
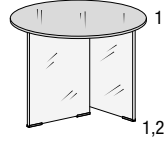
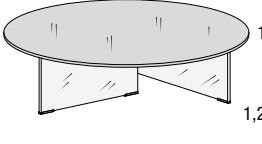
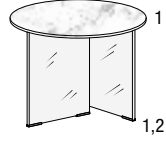
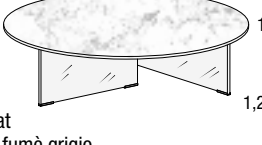
Description//Descripción	Diamètre Diámetro	Hauteur Altura	Code Código	Laqué Lacado	
<b>Table basse Air laqué</b> <i>Mesa de centro Air lacada</i> <b>1965</b>  Dessus laqué Pieds en verre extra-clair ou fumé grigio <i>Cubierta lacada</i> <i>Patatas cristal extraclaro o fumè grigio</i>	50	28	DI91101	<b>649</b>	
		41,4	DI91102	<b>657</b>	
<b>Table basse Air laqué</b> <i>Mesa de centro Air lacada</i> <b>1965</b>  Dessus laqué Pieds en verre extra-clair ou fumé grigio <i>Cubierta lacada</i> <i>Patatas cristal extraclaro o fumè grigio</i>	90	28	DI91103	<b>955</b>	
		41,4	DI91104	<b>967</b>	
	120	28	DI91105	<b>987</b>	
		41,4	DI91106	<b>1.062</b>	
<b>Table basse Air Wildwood</b> <i>Mesa de centro Air Wildwood</i> <b>1970</b>  Plan de travail Wildwood Pieds en verre extra-clair ou fumé grigio <i>Encimera Wildwood</i> <i>Patatas cristal extraclaro o fumè grigio</i>	50	28	DI91201	<b>1.097</b>	
		41,4	DI91202	<b>1.104</b>	
<b>Table basse Air Wildwood</b> <i>Mesa de centro Air Wildwood</i> <b>1970</b>  Plan de travail Wildwood Pieds en verre extra-clair ou fumé grigio <i>Encimera Wildwood</i> <i>Patatas cristal extraclaro o fumè grigio</i>	90	28	DI91203	<b>2.015</b>	
		41,4	DI91204	<b>2.027</b>	
	120	28	DI91205	<b>2.818</b>	
		41,4	DI91206	<b>2.850</b>	
<b>Table basse Air verre</b> <i>Mesa de centro Air cristal</i> <b>1975G</b>  Plan verre laqué Pieds en verre extra-clair ou fumé grigio <i>Encimera de cristal lacado</i> <i>Patatas cristal extraclaro o fumè grigio</i>	50	32,5	DI91011	Verre brillant Cristal brillante	Verre mat Cristal mate
		37,9	DI91002	<b>711</b>	<b>763</b>
				<b>718</b>	<b>767</b>
<b>Table basse Air verre</b> <i>Mesa de centro Air cristal</i> <b>1975G</b>  Plan verre laqué Pieds en verre extra-clair ou fumé grigio <i>Encimera de cristal lacado</i> <i>Patatas cristal extraclaro o fumè grigio</i>	90	32,5	DI91013	<b>1.112</b>	<b>1.277</b>
		37,9	DI91004	<b>1.126</b>	<b>1.289</b>
	120	32,5	DI91005	<b>1.541</b>	<b>1.832</b>
		37,9	DI91006	<b>1.573</b>	<b>1.866</b>
<b>Table Air XGlass</b> <i>Mesa de centro Air XGlass</i> <b>1975X</b>  Plateau XGlass brillant ou mat Pieds en verre extra-clair ou fumé grigio <i>Tablero Xglass brillo o mate</i> <i>Patatas cristal extraclaro o fumè grigio</i>	50	32,5	DI91501	XGlass brillant ou mat XGlass brillante o mate	
		37,9	DI91502	<b>885</b>	
				<b>896</b>	
<b>Table Air XGlass</b> <i>Mesa de centro Air XGlass</i> <b>1975X</b>  Plateau XGlass brillant ou mat Pieds en verre extra-clair ou fumé grigio <i>Tablero Xglass brillo o mate</i> <i>Patatas cristal extraclaro o fumè grigio</i>	90	32,5	DI91503	<b>1.405</b>	
		37,9	DI91504	<b>1.415</b>	
	120	32,5	DI91505	<b>2.138</b>	
		37,9	DI91506	<b>2.176</b>	

# BLENDIE COFFEE TABLE

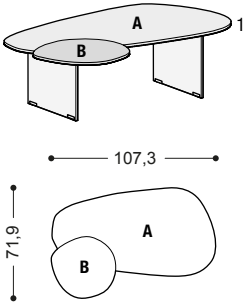
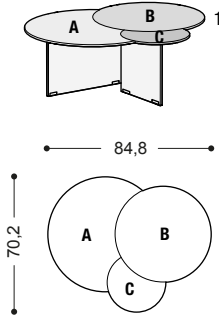
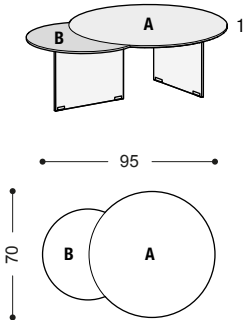
Description//Descripción	Largeur Ancho	Profondeur Profundidad	Hauteur Altura	Code Código	Mix
<p><b>Table basse Blendie</b> <i>Mesa de centro Blendie</i> <b>1411</b></p>  <p><b>Indiquer :</b> A et B- coloris XGlass (métaux non compris) ou coloris Lago, voir liste des coloris disponibles* Pieds en verre extra-clair ou fumè grigio</p> <p><b>Indicar:</b> A y B- color XGlass (excepto los metales) o color Lago, ver lista de colores disponibles* Patatas cristal extraclaro o fumè grigio</p>					
	107,3	71,9	32,5	DI0120	<b>1.806</b>
			37,9	DI0121	<b>1.806</b>
<p><b>Table basse Blendie</b> <i>Mesa de centro Blendie</i> <b>1412</b></p>  <p><b>Indiquer :</b> A, B et C- coloris XGlass (métaux non compris) ou coloris Lago, voir liste des coloris disponibles* Pieds en verre extra-clair ou fumè grigio</p> <p><b>Indicar:</b> A, B y C- color XGlass (excepto los metales) o color Lago, ver lista de colores disponibles* Patatas cristal extraclaro o fumè grigio</p>	Largeur Ancho	Profondeur Profundidad	Hauteur Altura	Code Código	Mix
	84,8	70,2	32,5	DI0122	<b>1.634</b>
			37,9	DI0123	<b>1.634</b>
<p><b>Table basse Blendie</b> <i>Mesa de centro Blendie</i> <b>1413</b></p>  <p><b>Indiquer :</b> A et B- coloris XGlass (métaux non compris) ou coloris Lago, voir liste des coloris disponibles* Pieds en verre extra-clair ou fumè grigio</p> <p><b>Indicar:</b> A y B- color XGlass (excepto los metales) o color Lago, ver lista de colores disponibles* Patatas cristal extraclaro o fumè grigio</p>	Largeur Ancho	Profondeur Profundidad	Hauteur Altura	Code Código	Mix
	95	70	32,5	DI0124	<b>1.684</b>
			37,9	DI0125	<b>1.684</b>

\* Les coloris Lago disponibles sont : graphite, havana, ruggine, tortora, iuta.

\* Los colores Lago disponibles son: grafite, havana, ruggine, tortora, iuta.

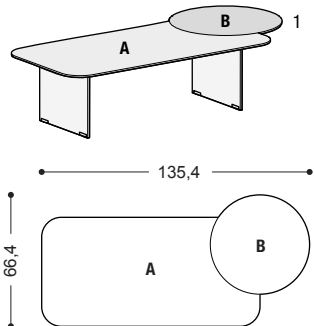
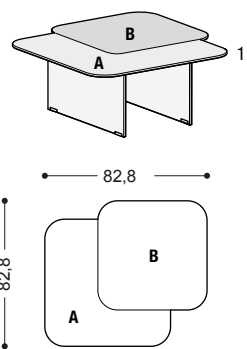
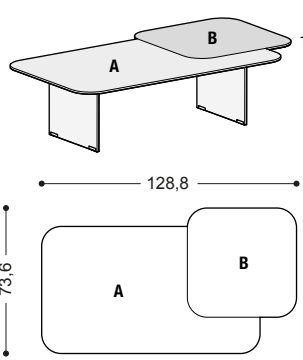

# BLENDIE COFFEE TABLE

Description//Descripción	Largeur Ancho	Profondeur Profundidad	Hauteur Altura	Code Código	Mix
<p><b>Table basse Blendie</b> Mesa de centro Blendie <b>1414</b></p>  <p><b>Indiquer :</b> A et B- coloris XGlass (métaux non compris) ou coloris Lago, voir liste des coloris disponibles* Pieds en verre extra-clair ou fumé grigio</p> <p><b>Indicar:</b> A y B- color XGlass (excepto los metales) o color Lago, ver lista de colores disponibles* Patas cristal extraclaro o fumè grigio</p>					
	135,4	66,4	32,5	DI0126	<b>1.861</b>
			37,9	DI0127	<b>1.861</b>
<p><b>Table basse Blendie</b> Mesa de centro Blendie <b>1415</b></p>  <p><b>Indiquer :</b> A et B- coloris XGlass (métaux non compris) ou coloris Lago, voir liste des coloris disponibles* Pieds en verre extra-clair ou fumé grigio</p> <p><b>Indicar:</b> A y B- color XGlass (excepto los metales) o color Lago, ver lista de colores disponibles* Patas cristal extraclaro o fumè grigio</p>	Largeur Ancho	Profondeur Profundidad	Hauteur Altura	Code Código	Mix
	82,8	82,8	32,5	DI0128	<b>1.484</b>
			37,9	DI0129	<b>1.484</b>
<p><b>Table basse Blendie</b> Mesa de centro Blendie <b>1416</b></p>  <p><b>Indiquer :</b> A et B- coloris XGlass (métaux non compris) ou coloris Lago, voir liste des coloris disponibles* Pieds en verre extra-clair ou fumé grigio</p> <p><b>Indicar:</b> A y B- color XGlass (excepto los metales) o color Lago, ver lista de colores disponibles* Patas cristal extraclaro o fumè grigio</p>	Largeur Ancho	Profondeur Profundidad	Hauteur Altura	Code Código	Mix
	128,8	73,6	32,5	DI0130	<b>1.956</b>
			37,9	DI0131	<b>1.956</b>

\* Les coloris Lago disponibles sont : graphite, havana, ruggine, tortora, iuta.

\* Los colores Lago disponibles son: grafite, havana, ruggine, tortora, iuta.

## LAYERS COFFEE TABLE

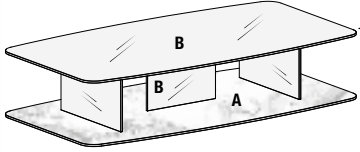
Description//Descripción	Largeur Ancho	Profondeur Profundidad	Hauteur Altura	Code Código	Verre brillant Cristal brillante	XGlass brillant* XGlass brillante*
<b>Table basse Layers</b> <i>Mesa de centro Layers</i> <b>1985</b> 						
<b>Indiquer :</b> A- coloris Lago ou coloris XGlass B- verre extraclair, verre fumé gris ou fumé bronze	78,2	36,8	31	DI0157	<b>962</b>	<b>1.088</b>
<b>Indicar:</b>	101,2	55,2	31	DI0158	<b>1.319</b>	<b>1.566</b>
A- color Lago o color XGlass	120	78,2	31	DI0159	<b>1.820</b>	<b>2.235</b>
B- cristal extraclaro, cristal fumè grigio o fumè bronzo	147,2	78,2	31	DI0160	<b>1.954</b>	<b>2.648</b>

## LEAN COFFEE TABLE

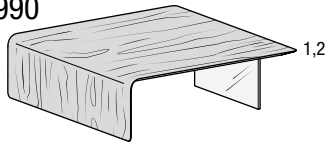
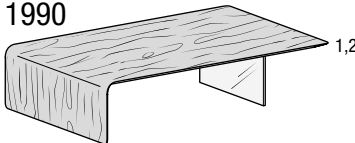
Description//Descripción	Largeur Ancho	Profondeur Profundidad	Hauteur Altura	Code Código	Wildwood
<b>Table basse Lean</b> <i>Mesa de centro Lean</i> <b>1990</b> 					
Plan de travail Wildwood	73,6	73,6	28	DI0152	<b>1.444</b>
Pied en verre extraclair ou fumé gris	101,2	101,2	28	DI0153	<b>2.443</b>
Encimera Wildwood					
Pata en cristal extraclaro o fumè grigio					
<b>Table basse Lean</b> <i>Mesa de centro Lean</i> <b>1990</b> 	Largeur Ancho	Profondeur Profundidad	Hauteur Altura	Code Código	Wildwood
Plan de travail Wildwood	78,2	36,8	28	DI0154	<b>954</b>
Pied en verre extraclair ou fumé gris	101,2	55,2	28	DI0155	<b>1.540</b>
Encimera Wildwood	120	78,2	28	DI0156	<b>2.127</b>
Pata en cristal extraclaro o fumè grigio					

# TELL COFFEE TABLE

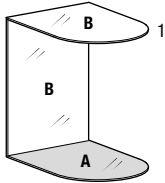
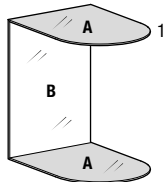
Description//Descripción	Largeur Ancho	Profondeur Profundidad	Hauteur Altura	Code Código	Verre brillant Cristal brillante	Verre mat Cristal mate	XGlass brillant ou mat XGlass brillante o mate
<b>Table basse Tell</b> <b>Mesa de centro Tell</b> <b>1914</b>  <p><b>Indiquer :</b>  A- coloris Lago ou coloris XGlass  B- verre extraclair, verre fumé gris ou fumé bronze</p> <p><b>Indicar:</b>  A- color Lago o color XGlass  B- cristal extraclaro, cristal fumé grigio o fumé bronzó</p>	33	33	40	DI0140	<b>1.297</b>	<b>1.306</b>	<b>1.324</b>
			55	DI0141	<b>1.333</b>	<b>1.359</b>	<b>1.368</b>
<b>Table basse Tell</b> <b>Mesa de centro Tell</b> <b>1915</b>  <p><b>Indiquer :</b>  A- coloris Lago ou coloris XGlass  B- verre extraclair, verre fumé gris ou fumé bronze</p> <p><b>Indicar:</b>  A- color Lago o color XGlass  B- cristal extraclaro, cristal fumé grigio o fumé bronzó</p>	33	33	40	DI0142	<b>1.393</b>	<b>1.407</b>	<b>1.453</b>
			55	DI0143	<b>1.469</b>	<b>1.495</b>	<b>1.548</b>

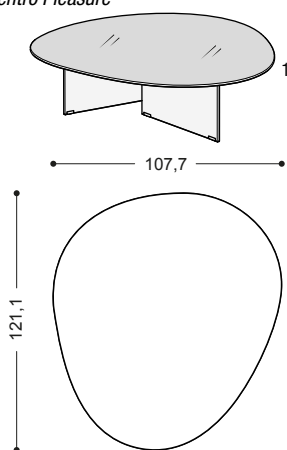
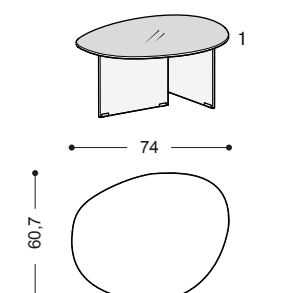
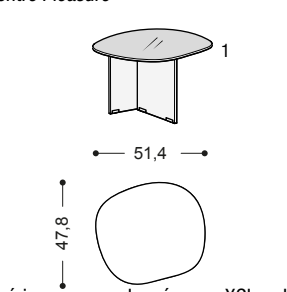
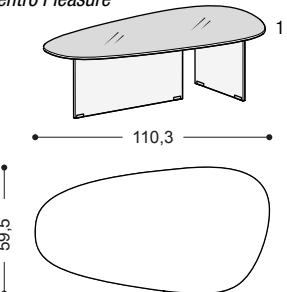

# PLEASURE COFFEE TABLE

Description/Descripción	Largeur Ancho	Profondeur Profundidad	Hauteur Altura	Code Código	Verre brillant Cristal brillante	Verre mat Cristal mate	XGlass brillant ou mat XGlass brillante o mate
<b>Table basse Pleasure</b> <b>Mesa de centro Pleasure</b> <b>1417</b> 	107,7	121,1	32,5	DI0132	<b>1.643</b>	<b>1.837</b>	<b>2.366</b>
			37,9	DI0133	<b>1.676</b>	<b>1.871</b>	<b>2.397</b>
			Plateau supérieur en verre laqué ou en XGlass brillant ou mat. Pieds en verre extra-clair ou fumè grigio Tablero en cristal lacado o XGlass brillo o mate. Patas cristal extraclaro o fumè grigio				
<b>Table basse Pleasure</b> <b>Mesa de centro Pleasure</b> <b>1418</b> 	74	60,7	32,5	DI0134	<b>1.162</b>	<b>1.232</b>	<b>1.415</b>
			37,9	DI0135	<b>1.162</b>	<b>1.232</b>	<b>1.415</b>
			Plateau supérieur en verre laqué ou en XGlass brillant ou mat. Pieds en verre extra-clair ou fumè grigio Tablero en cristal lacado o XGlass brillo o mate. Patas cristal extraclaro o fumè grigio				
<b>Table basse Pleasure</b> <b>Mesa de centro Pleasure</b> <b>1419</b> 	51,4	47,8	32,5	DI0136	<b>959</b>	<b>1.001</b>	<b>1.101</b>
			37,9	DI0137	<b>959</b>	<b>1.001</b>	<b>1.101</b>
			Plateau supérieur en verre laqué ou en XGlass brillant ou mat. Pieds en verre extra-clair ou fumè grigio Tablero en cristal lacado o XGlass brillo o mate. Patas cristal extraclaro o fumè grigio				
<b>Table basse Pleasure</b> <b>Mesa de centro Pleasure</b> <b>1420</b> 	110,3	59,5	32,5	DI0138	<b>1.294</b>	<b>1.383</b>	<b>1.648</b>
			37,9	DI0139	<b>1.294</b>	<b>1.383</b>	<b>1.648</b>
			Plateau supérieur en verre laqué ou en XGlass brillant ou mat. Pieds en verre extra-clair ou fumè grigio Tablero en cristal lacado o XGlass brillo o mate. Patas cristal extraclaro o fumè grigio				

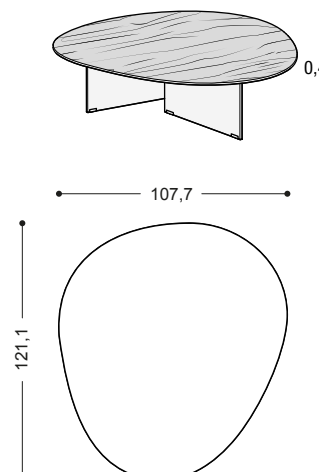
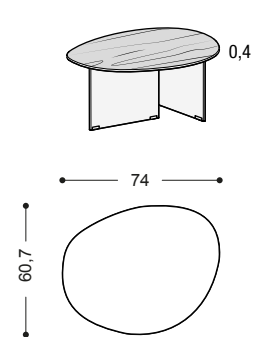
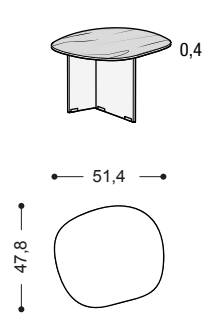
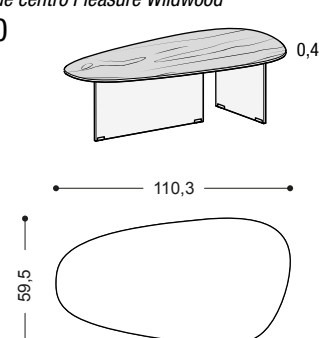
# PLEASURE COFFEE TABLE

Description//Descripción	Largeur Ancho	Profondeur Profundidad	Hauteur Altura	Code Código	Wildwood
<b>Table basse Pleasure Wildwood</b> <b>Mesa de centro Pleasure Wildwood</b> <b>1417</b> 	107,7	121,1	35	DI0132	2.422
			40,4	DI0133	2.422
Pieds en verre extra-clair Patas cristal extraclaro					
<b>Table basse Pleasure Wildwood</b> <b>Mesa de centro Pleasure Wildwood</b> <b>1418</b> 	74	60,7	35	DI0134	1.445
			40,4	DI0135	1.445
Pieds en verre extra-clair Patas cristal extraclaro					
<b>Table basse Pleasure Wildwood</b> <b>Mesa de centro Pleasure Wildwood</b> <b>1419</b> 	51,4	47,8	35	DI0136	1.011
			40,4	DI0137	1.011
Pieds en verre extra-clair Patas cristal extraclaro					
<b>Table basse Pleasure Wildwood</b> <b>Mesa de centro Pleasure Wildwood</b> <b>1420</b> 	110,3	59,5	35	DI0138	1.909
			40,4	DI0139	1.909
Pieds en verre extra-clair Patas cristal extraclaro					

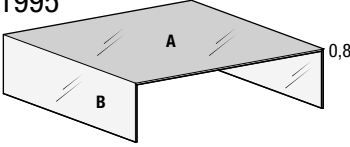
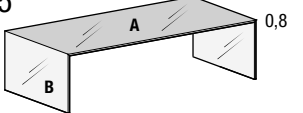
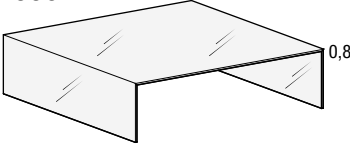
# UPGLASS COFFEE TABLE

Description//Descripción	Largeur Ancho	Profondeur Profundidad	Hauteur Altura	Code Código	Verre brillant Cristal brillante	Verre mat Cristal mate	XGlass brillant ou mat XGlass brillante o mate
<b>Table basse UpGlass</b> <i>Mesita de noche UpGlass</i> <b>1995</b>  <p><b>Indiquer :</b>                      A- coloris Lago ou coloris XGlass                      B- verre extraclair, verre fumé gris ou fumé bronze</p> <p><b>Indicar:</b>                      A- color Lago o color XGlass                      B- cristal extraclaro, cristal fumé grigio o fumé bronzó</p>	73,6	73,6	27	DI0144	<b>1.175</b>	<b>1.261</b>	<b>1.478</b>
			40	DI0145	<b>1.292</b>	<b>1.380</b>	<b>1.596</b>
	101,2	101,2	27	DI0146	<b>1.663</b>	<b>1.825</b>	<b>2.235</b>
			40	DI0147	<b>1.840</b>	<b>1.999</b>	<b>2.413</b>
<b>Table basse UpGlass</b> <i>Mesita de noche UpGlass</i> <b>1995</b>  <p><b>Indiquer :</b>                      A- coloris Lago ou coloris XGlass                      B- verre extraclair, verre fumé gris ou fumé bronze</p> <p><b>Indicar:</b>                      A- color Lago o color XGlass                      B- cristal extraclaro, cristal fumé grigio o fumé bronzó</p>	73,6	36,8	27	DI0148	<b>1.066</b>	<b>1.098</b>	<b>1.207</b>
			40	DI0149	<b>1.128</b>	<b>1.176</b>	<b>1.284</b>
	101,2	55,2	27	DI0150	<b>1.215</b>	<b>1.368</b>	<b>1.591</b>
			40	DI0151	<b>1.477</b>	<b>1.535</b>	<b>1.757</b>
<b>Table basse UpGlass</b> <i>Mesita de noche UpGlass</i> <b>1996</b>  <p><b>Indiquer :</b> verre extra-clair, verre fumé gris ou verre fumé bronze</p> <p><b>Indicar:</b> cristal extraclaro, cristal ahumado grigio o cristal ahumado bronzó</p>	73,6	73,6	27	DI0161	<b>1.104</b>		
			40	DI0162	<b>1.149</b>		
	101,2	101,2	27	DI0163	<b>1.390</b>		
			40	DI0164	<b>1.446</b>		
<b>Table basse UpGlass</b> <i>Mesita de noche UpGlass</i> <b>1996</b>  <p><b>Indiquer :</b> verre extra-clair, verre fumé gris ou verre fumé bronze</p> <p><b>Indicar:</b> cristal extraclaro, cristal ahumado grigio o cristal ahumado bronzó</p>	73,6	36,8	27	DI0165	<b>1.015</b>		
			40	DI0166	<b>1.060</b>		
	101,2	55,2	27	DI0167	<b>1.192</b>		
			40	DI0168	<b>1.257</b>		

\*Disponible également en verre fumé grigio et bronze.

\*Disponible también en cristal fumé gris y bronce.

## SNIP COFFEE TABLE

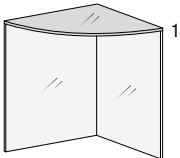
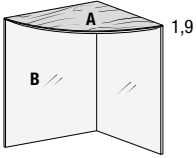
Description//Descripción	Largeur Ancho	Profondeur Profundidad	Hauteur Altura	Code Código	Panneau supérieur et structure en verre Tablero y estructura en cristal
<b>Table basse Snip</b> <b>Mesa de centro Snip</b> <b>2129</b>  <p><b>Indiquer :</b> verre extraclair, verre fumé grigio ou fumé bronzo. <b>Indicar:</b> cristal extraclaro, cristal fumé grigio o fumé bronzo.</p>	43	43	51	DI0169	<b>815</b>
<b>Table basse Snip</b> <b>Mesa de centro Snip</b> <b>2130</b>  <p><b>Indiquer :</b> A- couleur Wildwood ; B- verre extraclair, verre fumé grigio ou fumé bronzo. <b>Indicar:</b> A- color Wildwood, B- cristal extraclaro, cristal fumé grigio o fumé bronzo.</p>	43	43	50,4	DI0170	<b>1.011</b>

## YAMA COFFEE TABLE

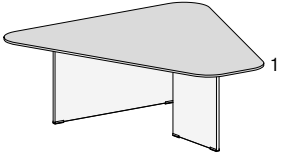
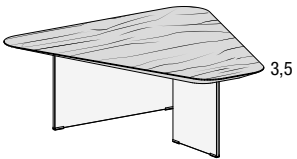
Description//Descripción	Largeur Ancho	Profondeur Profundidad	Hauteur Altura	Code Código	Verre brillant Cristal brillante	Verre mat Cristal mate	XGlass brillant ou mat XGlass brillante o mate
<b>Table basse Yama</b> <b>Mesa de centro Yama</b> <b>2132</b>  <p>Pieds en verre extra-clair ou fumé grigio Patras cristal extraclaro o fumé grigio</p>	91	96	32,5	DI0173	<b>1.424</b>	<b>1.539</b>	<b>1.841</b>
<b>Table basse Yama</b> <b>Mesa de centro Yama</b> <b>2133</b>  <p>Pieds en verre extra-clair ou fumé grigio Patras cristal extraclaro o fumé grigio</p>	91	96	35	DI0172	Wildwood		<b>2.298</b>

---

## **Canapés et fauteuils**

### ***Sofá y sillones***

AIR SOFA	179
AIR SOFT SOFA	203
AIR SOFT FREE SOFA	226
HAPPENING SOFA	231
HERO SOFA	240
SAND SOFA	251
CHAMA ARMCHAIR - CHAMA SOFA	264
ZEPPELIN ARMCHAIR	266
HUGGY ARMCHAIR	266





# AIR SOFA

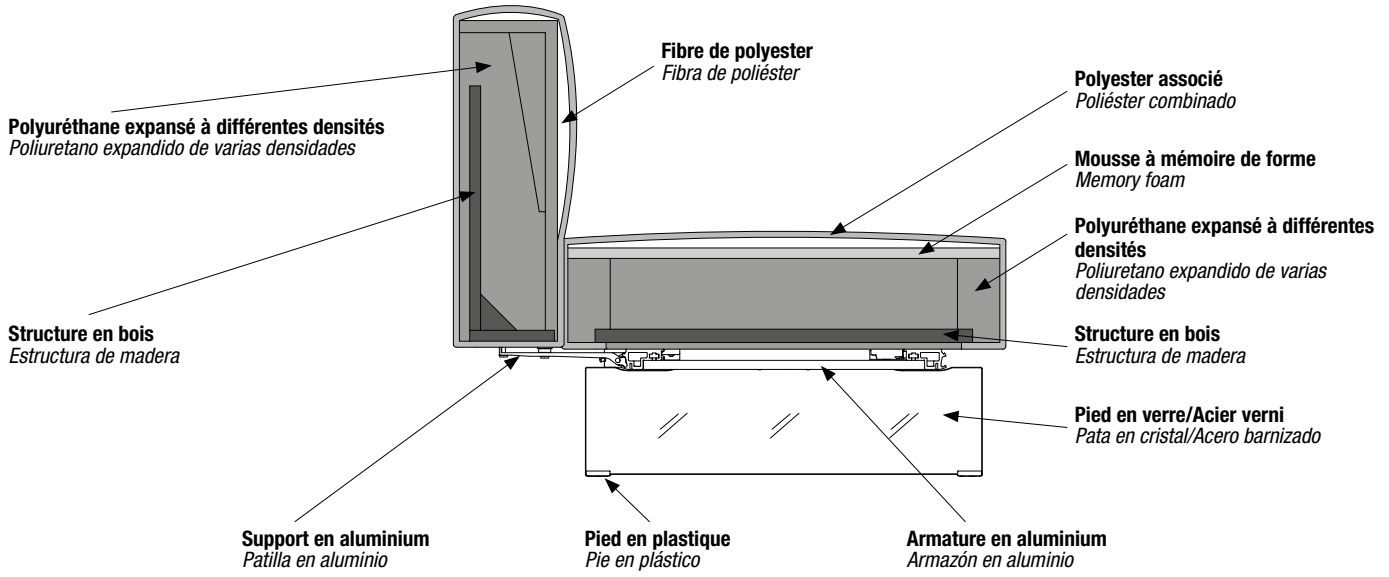

## Composants // Componentes

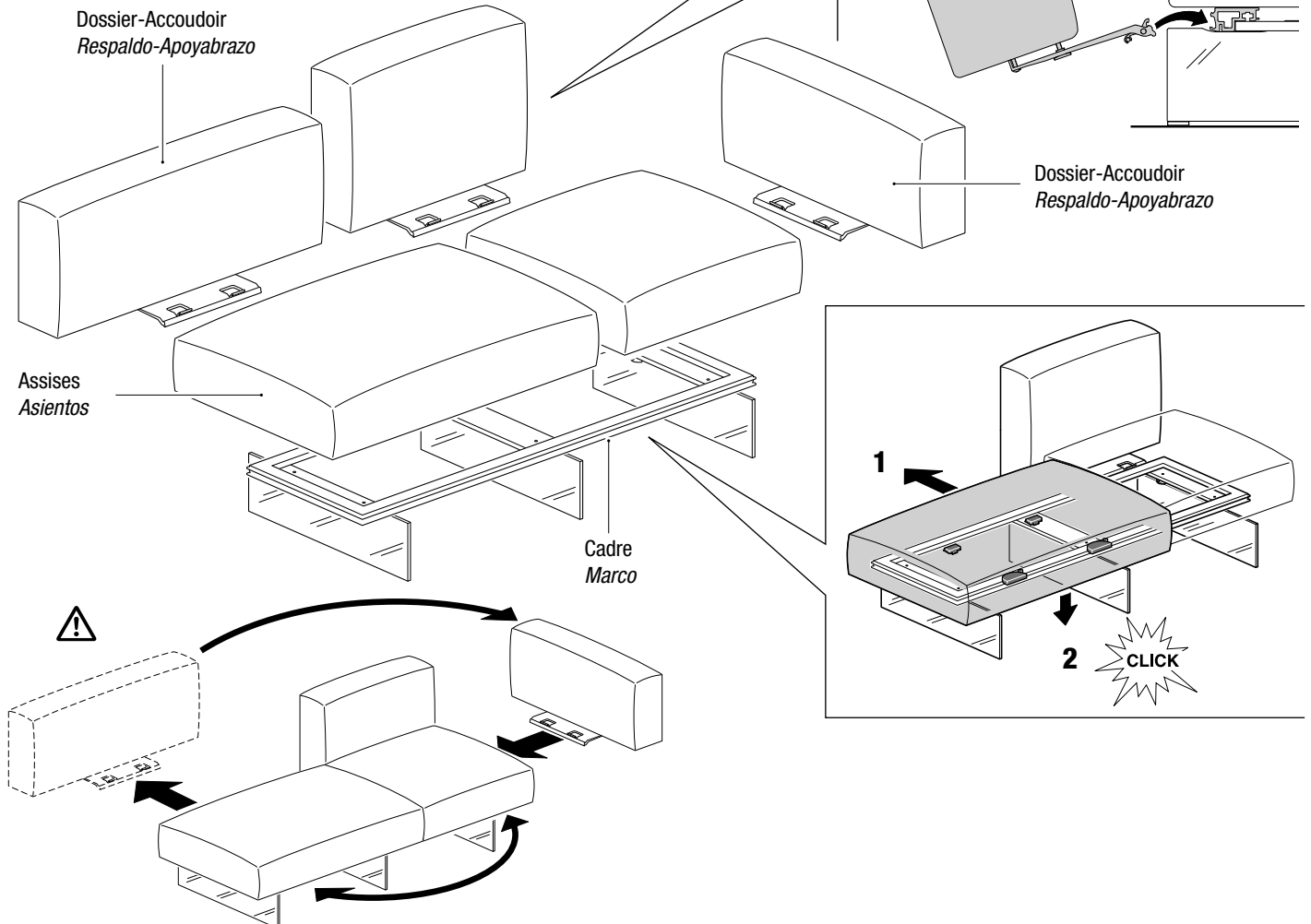

# AIR SOFA CANAPÉS CENTRAUX//AIR SOFA SOFÁS CENTRALES

Catégories **A:** Tissu client. **B:** Darwin, Please, Cuir synthétique Bloom. **C:** Francis, Axum, Barkley, Frosty, Penny, Barnum, Club.  
 Categorías **A:** Tejido cliente. **B:** Darwin, Please, Bloom Ecopiel. **C:** Francis, Axum, Barkley, Frosty, Penny, Barnum, Club.

**P:** Cuir Panama.  
**P:** Piel Panama.

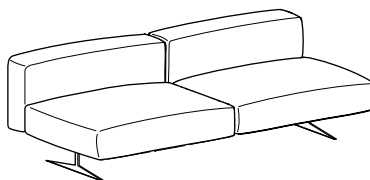
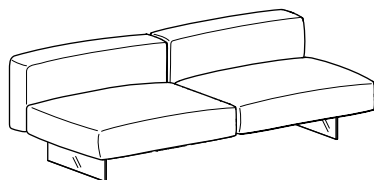

Pieds en verre extraclair ou fumé grigio.  
 Patas en cristal extraclaro o fumé grigio.

Pieds en acier Peltro steel ou Titanio steel.  
 Patas de acero Peltro steel o Titanio steel.

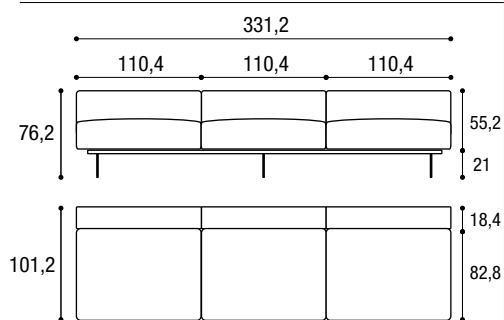
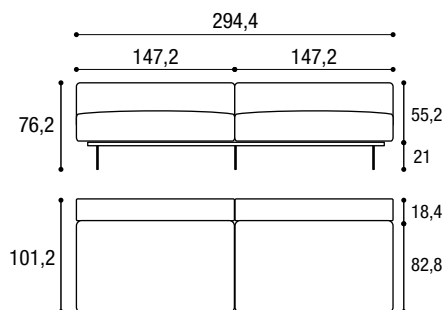
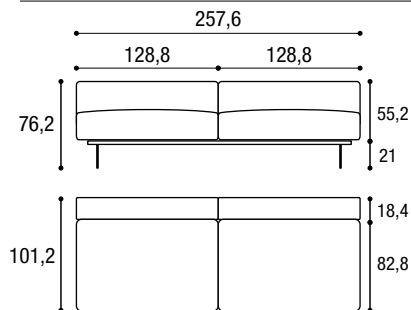
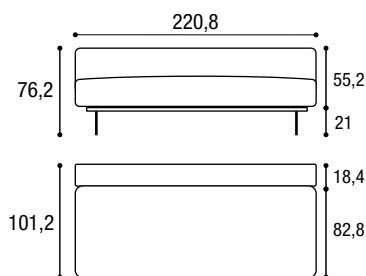
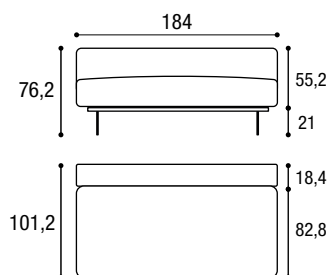

L/A	P/P	Pieds Patas	Code Código	A	B	C	P	m	m <sup>2</sup>
184	101,2	verre cristal	ND1003	3.671	3.876	4.160	5.099	7,4	8,4
		métal metal		3.874	4.080	4.363	5.301		
220,8	101,2	verre cristal	ND1005	3.983	4.227	4.558	5.674	8,95	10,1
		métal metal		4.191	4.435	4.766	5.882		
257,6	101,2	verre cristal	ND1007	5.459	5.780	6.218	7.185	10,6	11,7
		métal metal		5.675	5.996	6.433	7.399		
294,4	101,2	verre cristal	ND1009	5.726	6.074	6.551	8.097	12	13,3
		métal metal		5.942	6.290	6.769	8.312		
331,2	101,2	verre cristal	ND1010	6.918	7.346	7.932	9.756	13,5	15,6
		métal metal		7.137	7.565	8.150	9.975		

180 Rembourrage et tissus ignifuges disponibles sur demande.  
 Relleno y tejidos ignifugos disponibles bajo pedido.

**CUIR:** les modules L 147,2 et 184 cm disposent d'une couture. Les modules L 220,8 cm disposent de deux coutures.  
**PIEL:** módulos L 147,2 y 184 cm tienen 1 costura. Módulos L 220,8 cm tienen 2 costuras.

# AIR SOFA CHAISE LONGUE CENTRAUX//AIR SOFA CHAISE LONGUE CENTRALES

Catégories **A:** Tissu client.  
Categorías **A:** Tejido cliente.

**B:** Darwin, Please, Cuir synthétique Bloom.  
**B:** Darwin, Please, Bloom Ecopiel.

**C:** Francis, Axum, Barkley, Frosty, Penny, Barnum, Club.  
**C:** Francis, Axum, Barkley, Frosty, Penny, Barnum, Club.

**P:** Cuir Panama.  
**P:** Piel Panama.

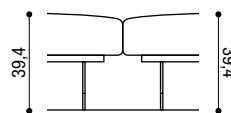
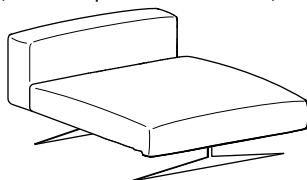
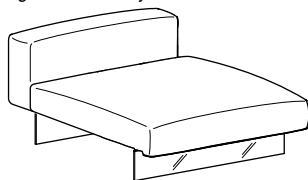

**Chaise longue** **Canapé Sofá**

Pieds en verre extraclair ou fumé grigio.  
Patras en cristal extraclaro o fumé grigio.

Pieds en acier Peltro steel ou Titanio steel.  
Patras de acero Peltro steel o Titanio steel.

Pieds en verre//Patras cristal		Pieds en métal//Patras metal		L//A	P//P	Pieds Patras	Code Código	A	B	C	P	m	m <sup>2</sup>
		<b>82,8</b>	<b>165,6</b>	verre cristal	ND1015	<b>2.841</b>	<b>2.983</b>	<b>3.179</b>	<b>3.790</b>			4,7	5,3
				métal		<b>3.041</b>	<b>3.183</b>	<b>3.382</b>	<b>3.991</b>				
		<b>92</b>	<b>165,6</b>	verre cristal	ND1016	<b>3.040</b>	<b>3.186</b>	<b>3.389</b>	<b>4.096</b>			4,9	5,5
				métal		<b>3.233</b>	<b>3.382</b>	<b>3.582</b>	<b>4.290</b>				
		<b>110,4</b>	<b>165,6</b>	verre cristal	ND1017	<b>3.422</b>	<b>3.615</b>	<b>3.871</b>	<b>4.604</b>			4,55	5,65
				métal		<b>3.624</b>	<b>3.817</b>	<b>4.073</b>	<b>4.804</b>				
		<b>128,8</b>	<b>165,6</b>	verre cristal	ND1018	<b>3.770</b>	<b>4.005</b>	<b>4.309</b>	<b>5.058</b>			5,6	6,25
				métal		<b>3.977</b>	<b>4.209</b>	<b>4.514</b>	<b>5.265</b>				

Rembourrage et tissus ignifuges disponibles sur demande.  
Relleno y tejidos ignifugos disponibles bajo pedido.

# AIR SOFA CANAPÉS CENTRAUX AVEC POUF//AIR SOFA SOFÁS CENTRALES CON PUFF

Catégories **A:** Tissu client. **B:** Darwin, Please, Cuir synthétique Bloom. **C:** Francis, Axum, Barkley, Frosty, Penny, Barnum, Club.  
 Categorías **A:** Tejido cliente. **B:** Darwin, Please, Bloom Ecopiel. **C:** Francis, Axum, Barkley, Frosty, Penny, Barnum, Club.

**P:** Cuir Panama.  
**P:** Piel Panama.

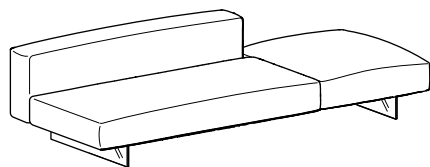

Pieds en verre extraclair ou fumé grigio.  
 Patas en cristal extraclaro o fumé grigio.

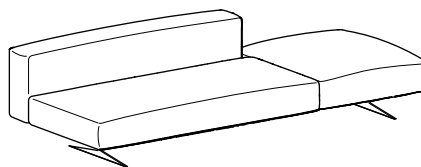

Pieds en acier Peltro steel ou Titanio steel.  
 Patas de acero Peltro steel o Titanio steel.

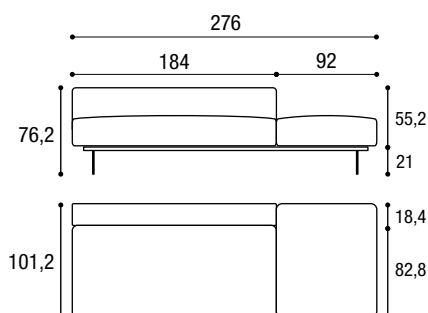
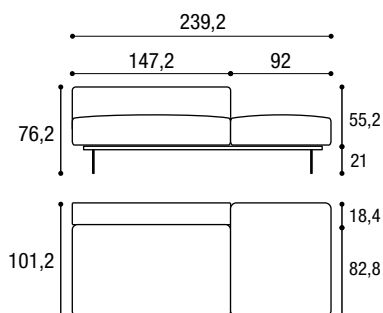
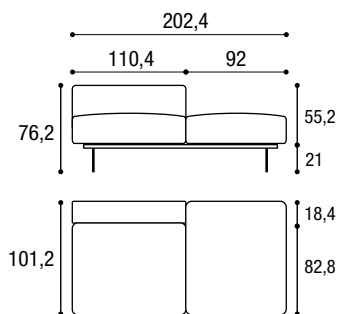
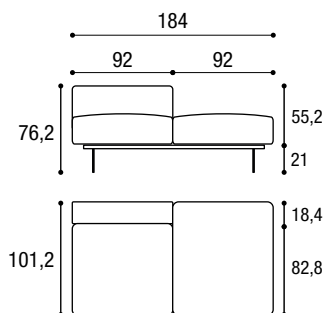

L//A	P//P	Pieds Patas	Code Código	A	B	C	P	m	m <sup>2</sup>
184	101,2	verre cristal	ND1011	4.001	4.201	4.483	5.336	6	7
		métal metal		4.204	4.405	4.685	5.538		
202,4	101,2	verre cristal	ND1012	4.206	4.426	4.730	5.674	6,75	7,9
		métal metal		4.410	4.629	4.933	5.876		
239,2	101,2	verre cristal	ND1013	4.742	4.992	5.340	6.449	8,25	9,35
		métal metal		4.957	5.209	5.555	6.664		
276	101,2	verre cristal	ND1014	5.096	5.379	5.770	7.044	9,65	11,1
		métal metal		5.312	5.596	5.986	7.261		

# CANAPÉS AIR CENTRAUX AVEC TABLE BASSE//SOFÁ AIR SOFÁS CENTRALES CON MESITA

Catégories  
Categorías

A: Tissu client.  
A: Tejido cliente.

B: Darwin, Please, Cuir synthétique Bloom.  
B: Darwin, Please, Bloom Ecopiel.

C: Francis, Axum, Barkley, Frosty, Penny, Barnum, Club.  
C: Francis, Axum, Barkley, Frosty, Penny, Barnum, Club.

P: Cuir Panama.  
P: Piel Panama.

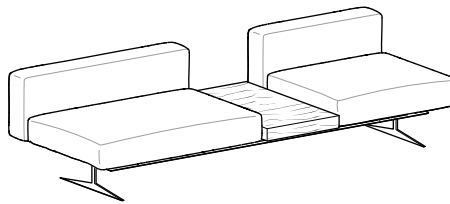
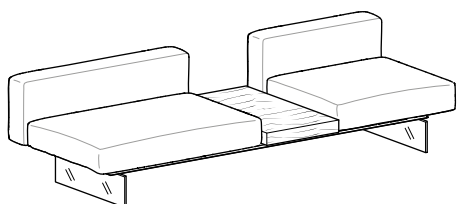

Pieds en verre extraclair ou fumé grigio.  
Patas en cristal extraclaro o fumé grigio.

Pieds en acier Peltro steel ou Titanio steel.  
Patas de acero Peltro steel o Titanio steel.

Indiquer :  
Couleur plateau Wildwood.

Indicare:  
color del tablero Wildwood.

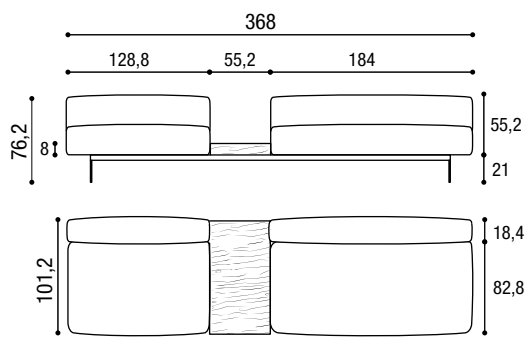
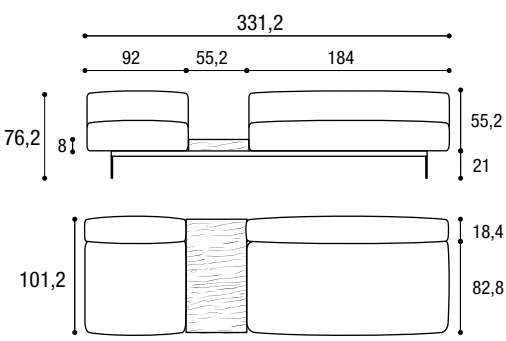
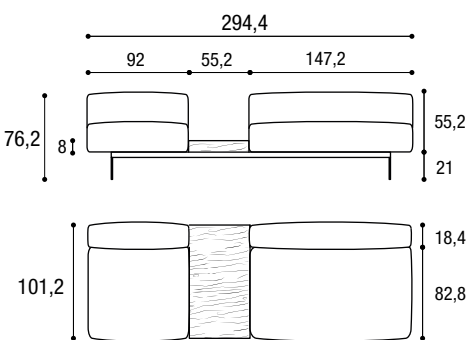
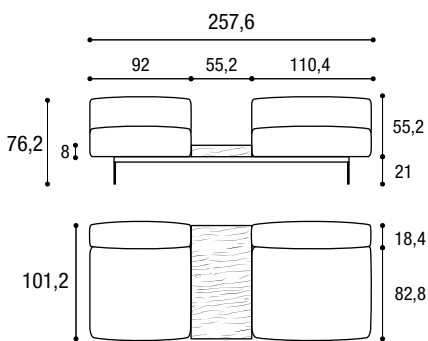

L//A	P//P	Pieds Patas	Code Código	A	B	C	P	m	m <sup>2</sup>
257,6	101,2	verre cristal métal metal	ND1120	5.186 5.400	5.451 5.667	5.818 6.034	6.945 7.160	8,25	9,5
294,4	101,2	verre cristal métal metal	ND1122	5.516 5.733	5.814 6.030	6.225 6.442	7.516 7.732	9,75	10,95
331,2	101,2	verre cristal métal metal	ND1123	5.870 6.090	6.200 6.420	6.655 6.874	8.112 8.332	11,15	12,70
368	101,2	verre cristal métal metal	ND1124	6.641 6.877	7.003 7.240	7.499 7.736	8.915 9.152	12,70	14,25

CUIR: les modules L 147,2 et 184 cm disposent d'une couture. Les modules L 220,8 cm disposent de deux coutures. 183  
PIEL: módulos L 147,2 y 184 cm tienen 1 costura. Módulos L 220,8 cm tienen 2 costuras.

# AIR SOFA BASES POUR CANAPÉS//AIR SOFA BASES PARA SOFÁS

Catégories A: Tissu client.  
Categorías A: Tejido cliente.

B: Darwin, Please, Cuir synthétique Bloom.  
B: Darwin, Please, Bloom Ecopiel.

C: Francis, Axum, Barkley, Frosty, Penny, Barnum, Club.  
C: Francis, Axum, Barkley, Frosty, Penny, Barnum, Club.

P: Cuir Panama.  
P: Piel Panama.

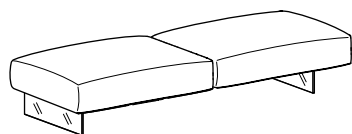

Pieds en verre extraclair ou fumé grigio.  
Patras en cristal extraclaro o fumé grigio.

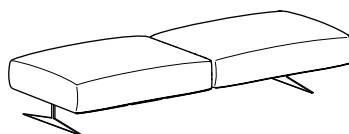

Pieds en acier Peltro steel ou Titanio steel.  
Patras de acero Peltro steel o Titanio steel.

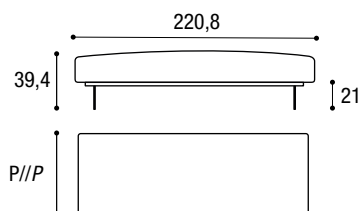
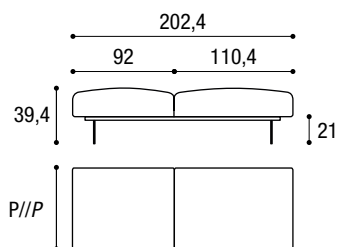
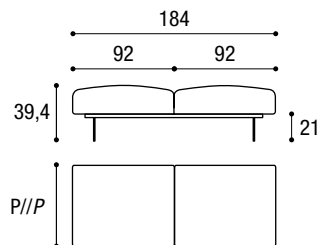
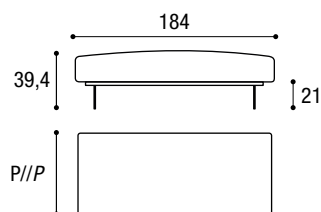
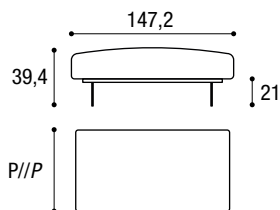

L//A	P//P	Pieds Patas	Code Código	A	B	C	P	m	m²
147,2	73,6	verre cristal	ND1028	2.088	2.179	2.300	2.617	2	3
		métal		2.279	2.370	2.492	2.808		
	82,8	verre cristal	ND1029	2.235	2.329	2.452	2.828	3	3,5
				métal	2.439	2.530	2.654		
		verre cristal	ND1030	2.392	2.483	2.607	3.042	3	3,5
				métal	2.585	2.677	2.800		
184	73,6	verre cristal	ND1037	2.518	2.630	2.769	3.164	2,4	3,75
		métal		2.715	2.827	2.967	3.363		
	82,8	verre cristal	ND1038	2.697	2.807	2.952	3.416	3,7	4,4
				métal	2.901	3.010	3.154		
		verre cristal	ND1039	2.874	2.986	3.130	3.664	3,7	4,4
				métal	3.080	3.193	3.338		
184	73,6	verre cristal	ND1040	2.937	3.076	3.259	3.684	3	4
		métal		3.136	3.276	3.459	3.884		
	82,8	verre cristal	ND1041	3.150	3.288	3.475	3.967	3,7	4,6
				métal	3.354	3.491	3.679		
		verre cristal	ND1042	3.356	3.499	3.691	4.250	3,7	4,6
				métal	3.563	3.706	3.897		
202,4	73,6	verre cristal	ND1046	3.056	3.201	3.393	3.866	3,2	4,25
		métal		3.258	3.406	3.598	4.067		
	82,8	verre cristal	ND1047	3.280	3.425	3.625	4.162	4,1	5
				métal	3.484	3.630	3.826		
		verre cristal	ND1048	3.499	3.645	3.847	4.451	4,1	5
				métal	3.708	3.853	4.056		
220,8	73,6	verre cristal	ND1049	2.710	2.837	2.999	3.470	2,8	4,5
		métal		2.911	3.039	3.201	3.673		
	82,8	verre cristal	ND1050	2.895	3.024	3.190	3.743	4,45	5,25
				métal	3.102	3.232	3.396		
		verre cristal	ND1051	3.084	3.213	3.379	4.014	4,45	5,25
				métal	3.292	3.422	3.587		

# AIR SOFA BASES POUR CANAPÉS//AIR SOFA BASES PARA SOFÁS

Catégories A: Tissu client. B: Darwin, Please, Cuir synthétique Bloom. C: Francis, Axum, Barkley, Frosty, Penny, Barnum, Club.  
 Categorías A: Tejido cliente. B: Darwin, Please, Bloom Ecopiel. C: Francis, Axum, Barkley, Frosty, Penny, Barnum, Club.

P: Cuir Panama.  
 P: Piel Panama.

		Pieds Patas	Code Código	A	B	C	P	m	m <sup>2</sup>
	<b>220,8</b>	<b>73,6</b>	verre cristal ND1052 métal metal	3.178	3.330	3.532	4.049	3,4	4,5
				3.379	3.532	3.735	4.251		
	<b>82,8</b>	verre cristal ND1053 métal metal	3.409	3.562	3.770	4.353	4,5	5,4	
			3.615	3.770	3.978	4.560			
	<b>92</b>	verre cristal ND1054 métal metal	3.640	3.791	4.001	4.652	4,5	5,4	
			3.849	4.000	4.208	4.861			
	<b>239,2</b>	<b>73,6</b>	verre cristal ND1061 métal metal	3.436	3.598	3.810	4.339	3,5	5
				3.648	3.809	4.019	4.552		
	<b>82,8</b>	verre cristal ND1062 métal metal	3.696	3.858	4.076	4.700	4,85	5,8	
			3.912	4.074	4.291	4.914			
	<b>92</b>	verre cristal ND1063 métal metal	3.954	4.116	4.336	5.052	4,85	5,8	
			4.173	4.336	4.555	5.272			
	<b>257,6</b>	<b>73,6</b>	verre cristal ND1064 métal metal	3.658	3.833	4.066	4.271	3,7	5,4
				3.869	4.043	4.278	4.483		
	<b>82,8</b>	verre cristal ND1065 métal metal	3.934	4.111	4.351	4.608	5,4	6,2	
			4.148	4.327	4.566	4.824			
	<b>92</b>	verre cristal ND1066 métal metal	4.207	4.383	4.625	4.937	5,4	6,2	
			4.431	4.605	4.847	5.160			
	<b>276</b>	<b>73,6</b>	verre cristal ND1070 métal metal	4.062	4.273	4.547	5.186	4,5	6
				4.274	4.484	4.760	5.396		
	<b>82,8</b>	verre cristal ND1071 métal metal	4.374	4.579	4.862	5.600	5,55	6,9	
			4.590	4.796	5.079	5.817			
	<b>92</b>	verre cristal ND1072 métal metal	4.674	4.888	5.173	6.013	5,55	6,9	
			4.894	5.108	5.394	6.235			
	<b>276</b>	<b>73,6</b>	verre cristal ND1073 métal metal	3.643	3.824	4.057	4.665	3,9	5,75
				3.853	4.035	4.268	4.875		
	<b>82,8</b>	verre cristal ND1074 métal metal	3.920	4.099	4.337	5.049	5,55	6,7	
			4.137	4.316	4.554	5.265			
	<b>92</b>	verre cristal ND1075 métal metal	4.191	4.374	4.613	5.429	5,55	6,7	
			4.412	4.595	4.835	5.649			
	<b>294,4</b>	<b>73,6</b>	verre cristal ND1076 métal metal	3.782	3.964	4.206	4.842	4	6
				3.997	4.179	4.421	5.057		
	<b>82,8</b>	verre cristal ND1077 métal metal	4.039	4.224	4.471	5.225	6	7	
			4.255	4.441	4.688	5.441			
	<b>92</b>	verre cristal ND1078 métal metal	4.332	4.514	4.763	5.633	6	7	
			4.555	4.738	4.986	5.858			

Rembourrage et tissus ignifuges disponibles sur demande.  
 Relleno y tejidos ignifugos disponibles bajo pedido.

CUIR: les modules L 147,2 et 184 cm disposent d'une couture. Les modules L 220,8 cm disposent de deux coutures. 185  
 PIEL: módulos L 147,2 y 184 cm tienen 1 costura. Módulos L 220,8 cm tienen 2 costuras.



# AIR SOFA BASES POUR CANAPÉS//AIR SOFA BASES PARA SOFÁS

Catégories A: Tissu client.  
Categorías A: Tejido cliente.

B: Darwin, Please, Cuir synthétique Bloom.  
B: Darwin, Please, Bloom Ecopiel.

C: Francis, Axum, Barkley, Frosty, Penny, Barnum, Club.  
C: Francis, Axum, Barkley, Frosty, Penny, Barnum, Club.

P: Cuir Panama.  
P: Piel Panama.

		Pieds Patas	Code Código	A	B	C	P	m	m <sup>2</sup>
	<b>294,4</b>	<b>73,6</b>	verre cristal ND1079	<b>3.763</b>	<b>3.952</b>	<b>4.192</b>	<b>4.845</b>	4,1	6
			métal metal	<b>3.979</b>	<b>4.167</b>	<b>4.408</b>	<b>5.060</b>		
	<b>82,8</b>	verre cristal ND1080	<b>4.033</b>	<b>4.221</b>	<b>4.467</b>	<b>5.224</b>	5,95	7,1	
		métal metal	<b>4.250</b>	<b>4.436</b>	<b>4.684</b>	<b>5.440</b>			
<b>92</b>	verre cristal ND1081	<b>4.332</b>	<b>4.519</b>	<b>4.769</b>	<b>5.629</b>	5,95	7,1		
	métal metal	<b>4.555</b>	<b>4.742</b>	<b>4.992</b>	<b>5.852</b>				
	<b>331,2</b>	<b>73,6</b>	verre cristal ND1082	<b>4.424</b>	<b>4.655</b>	<b>4.957</b>	<b>5.733</b>	5,1	6,75
			métal metal	<b>4.640</b>	<b>4.869</b>	<b>5.172</b>	<b>5.948</b>		
	<b>82,8</b>	verre cristal ND1083	<b>4.746</b>	<b>4.977</b>	<b>5.286</b>	<b>6.163</b>	6,75	8,1	
		métal metal	<b>4.965</b>	<b>5.196</b>	<b>5.507</b>	<b>6.382</b>			
	<b>92</b>	verre cristal ND1084	<b>5.101</b>	<b>5.326</b>	<b>5.642</b>	<b>6.618</b>	6,75	8,1	
		métal metal	<b>5.326</b>	<b>5.552</b>	<b>5.867</b>	<b>6.843</b>			
	<b>368</b>	<b>73,6</b>	verre cristal ND1085	<b>4.570</b>	<b>4.792</b>	<b>5.071</b>	<b>5.862</b>	4,8	7,5
			métal metal	<b>4.804</b>	<b>5.027</b>	<b>5.308</b>	<b>6.099</b>		
	<b>82,8</b>	verre cristal ND1086	<b>4.896</b>	<b>5.118</b>	<b>5.406</b>	<b>6.334</b>	7,4	8,8	
		métal metal	<b>5.134</b>	<b>5.355</b>	<b>5.643</b>	<b>6.571</b>			
	<b>92</b>	verre cristal ND1087	<b>5.259</b>	<b>5.483</b>	<b>5.773</b>	<b>6.841</b>	7,4	8,8	
		métal metal	<b>5.505</b>	<b>5.728</b>	<b>6.020</b>	<b>7.087</b>			
	<b>368</b>	<b>73,6</b>	verre cristal ND1125	<b>4.555</b>	<b>4.774</b>	<b>5.058</b>	<b>5.847</b>		
			métal metal	<b>4.791</b>	<b>5.010</b>	<b>5.294</b>	<b>6.083</b>		
	<b>82,8</b>	verre cristal ND1126	<b>4.873</b>	<b>5.095</b>	<b>5.383</b>	<b>6.313</b>			
		métal metal	<b>5.110</b>	<b>5.333</b>	<b>5.621</b>	<b>6.551</b>			
	<b>92</b>	verre cristal ND1127	<b>5.233</b>	<b>5.456</b>	<b>5.745</b>	<b>6.816</b>			
		métal metal	<b>5.479</b>	<b>5.701</b>	<b>5.990</b>	<b>7.061</b>			
	<b>386,4</b>	<b>73,6</b>	verre cristal ND1128	<b>4.988</b>	<b>5.390</b>	<b>5.882</b>	<b>6.331</b>		
			métal metal	<b>5.181</b>	<b>5.591</b>	<b>6.088</b>	<b>6.545</b>		
	<b>82,8</b>	verre cristal ND1129	<b>5.502</b>	<b>5.756</b>	<b>6.099</b>	<b>6.467</b>			
		métal metal	<b>5.740</b>	<b>5.995</b>	<b>6.336</b>	<b>6.705</b>			
	<b>92</b>	verre cristal ND1130	<b>5.908</b>	<b>6.121</b>	<b>6.159</b>	<b>6.372</b>			
		métal metal	<b>6.504</b>	<b>6.718</b>	<b>6.950</b>	<b>7.163</b>			

# AIR SOFA BASES POUR CHAISE LONGUE//AIR SOFA BASES PARA CHAISE LONGUE

Catégories A: Tissu client.  
Categorías A: Tejido cliente.

B: Darwin, Please, Cuir synthétique Bloom. C: Francis, Axum, Barkley, Frosty, Penny, Barnum, Club.  
B: Darwin, Please, Bloom Ecopiel. C: Francis, Axum, Barkley, Frosty, Penny, Barnum, Club.

P: Cuir Panama.  
P: Piel Panama.

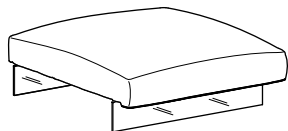

Pieds en verre extraclair ou fumé grigio.  
Patas en cristal extraclaro o fumé grigio.

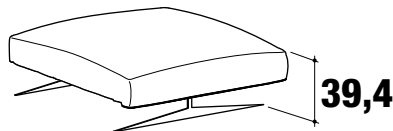

Pieds en acier Peltro steel ou Titanio steel.  
Patas de acero Peltro steel o Titanio steel.

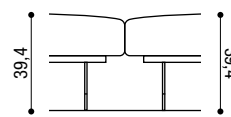

Chaise longue  
Canapé Sofá

		Pieds Patas	Code Código	A	B	C	P	m	m <sup>2</sup>		
Pieds en verre//Patas cristal	Pieds en métal//Patas metal	73,6	147,2	verre cristal	ND1088	2.088	2.179	2.300	2.617	2	3
				métal metal		2.279	2.370	2.492	2.808		
73,6	184	verre cristal	ND1093	2.518	2.630	2.769	3.164	2,4	3,75		
		métal metal		2.715	2.827	2.967	3.363				
82,8	147,2	verre cristal	ND1089	2.235	2.329	2.452	2.828	3	3,5		
		métal metal		2.439	2.530	2.654	3.032				
82,8	184	verre cristal	ND1094	2.697	2.807	2.952	3.416	3,7	4,4		
		métal metal		2.901	3.010	3.154	3.617				
92	147,2	verre cristal	ND1090	2.392	2.483	2.607	3.042	3	3,5		
		métal metal		2.585	2.677	2.800	3.235				
92	184	verre cristal	ND1095	2.874	2.986	3.130	3.664	3,7	4,4		
		métal metal		3.080	3.193	3.338	3.871				
110,4	147,2	verre cristal	ND1091	2.698	2.826	2.990	3.407	2,3	3,15		
		métal metal		2.899	3.026	3.192	3.607				
110,4	184	verre cristal	ND1096	3.230	3.341	3.492	4.165	3,7	4,7		
		métal metal		3.445	3.556	3.708	4.381				

# AIR SOFA DOSSIERS ET ACCOUDOIRS//AIR SOFA RESPALDOS Y REPOSABRAZOS

Catégories **A:** Tissu client.  
Categorías **A:** Tejido cliente.

**B:** Darwin, Please, Cuir synthétique Bloom. **C:** Francis, Axum, Barkley, Frosty, Penny, Barnum, Club.  
**B:** Darwin, Please, Bloom Ecopiel. **C:** Francis, Axum, Barkley, Frosty, Penny, Barnum, Club.

**P:** Cuir Panama.  
**P:** Piel Panama.

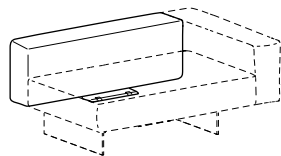

		Code Código	A	B	C	P	m	m <sup>2</sup>	
	<b>L//A</b>  <b>73,6</b>	<b>H</b> <b>41,4</b> <b>46</b> <b>55,2</b> <b>59,8</b>	DI3104	531	575	643	840	10	1,60
			DI3204	539	587	649	859	10	1,60
			DI3404	564	609	675	900	1,50	1,70
			DI3504	615	687	790	915	1,60	1,70
	<b>82,8</b>	<b>41,4</b> <b>46</b> <b>55,2</b> <b>59,8</b>	DI3106	580	629	702	905	1,10	1,70
			DI3206	588	637	709	922	1,10	1,70
			DI3406	603	654	728	962	1,70	1,80
			DI3506	663	741	852	987	1,70	1,90
	<b>92</b>	<b>41,4</b> <b>46</b> <b>55,2</b> <b>59,8</b>	DI3107	618	675	756	990	1,20	1,90
			DI3207	632	687	767	1.015	1,20	1,90
			DI3407	649	704	782	1.053	1,90	2,0
			DI3507	714	803	926	1.084	1,90	2,10
	<b>101,2</b>	<b>41,4</b> <b>46</b> <b>55,2</b> <b>59,8</b>	DI3114	651	711	799	1.054	1,40	2,30
			DI3214	664	728	813	1.080	1,40	2,40
			DI3414	688	748	833	1.128	2,25	2,50
			DI3514	761	860	996	1.154	2,30	2,60
	<b>110,4</b>	<b>41,4</b> <b>46</b> <b>55,2</b> <b>59,8</b>	DI3108	683	749	839	1.115	1,40	2,30
			DI3208	696	763	854	1.145	1,40	2,40
			DI3408	726	790	883	1.199	2,25	2,50
			DI3508	807	912	1.062	1.219	2,30	2,60
	<b>128,8</b>	<b>41,4</b> <b>46</b> <b>55,2</b> <b>59,8</b>	DI3109	712	784	887	1.192	1,60	2,55
			DI3209	728	799	900	1.220	1,60	2,65
			DI3409	763	835	935	1.288	2,60	2,75
			DI3509	858	975	1.141	1.323	2,60	2,85
	<b>147,2</b>	<b>41,4</b> <b>46</b> <b>55,2</b> <b>59,8</b>	DI3110	790	871	989	1.329	1,80	3,5
			DI3210	805	885	1.001	1.361	1,80	3,5
			DI3410	844	924	1.041	1.436	3,0	3,15
			DI3510	954	1.094	1.287	1.465	3,0	3,25
	<b>184</b>	<b>41,4</b> <b>46</b> <b>55,2</b> <b>59,8</b>	DI3111	905	1.000	1.141	1.556	2,10	3,65
			DI3211	926	1.022	1.162	1.596	2,10	3,75
			DI3411	974	1.070	1.209	1.685	3,70	4,0
			DI3511	1.120	1.296	1.545	1.741	3,80	4,10
	<b>220,8</b>	<b>41,4</b> <b>46</b> <b>55,2</b> <b>59,8</b>	DI3112	1.003	1.120	1.287	1.775	2,50	4,50
			DI3212	1.029	1.147	1.311	1.826	2,50	4,50
			DI3412	1.088	1.205	1.371	1.931	4,50	4,85
			DI3512	1.263	1.474	1.771	1.993	4,50	4,95

# AIR SOFA ACCOUDOIR//AIR SOFA REPOSABRAZOS

Catégories A: Tissu client.  
Categorías A: Tejido cliente.

B: Darwin, Please, Cuir synthétique Bloom.  
B: Darwin, Please, Bloom Ecopiel.

C: Francis, Axum, Barkley, Frosty, Penny, Barnum, Club.  
C: Francis, Axum, Barkley, Frosty, Penny, Barnum, Club.

P: Cuir Panama.  
P: Piel Panama.

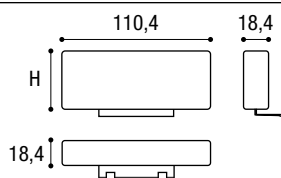
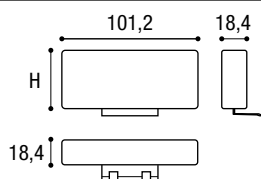
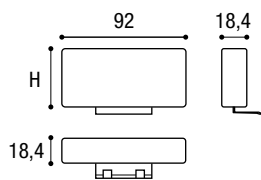
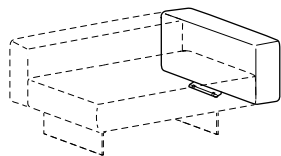



L//A	H	Code Código	A	B	C	P	m	m <sup>2</sup>
92	41,4	DI3107	618	675	756	990	1,20	1,90
	46	DI3207	632	687	767	1.015	1,20	1,90
	55,2	DI3407	649	704	782	1.053	1,90	20
	59,8	DI3507	714	803	926	1.084	1,90	2,10
101,2	41,4	DI3114	651	711	799	1.054	1,40	2,30
	46	DI3214	664	728	813	1.080	1,40	2,40
	55,2	DI3414	688	748	833	1.128	2,25	2,50
	59,8	DI3514	761	860	996	1.154	2,30	2,60
110,4	41,4	DI3108	683	749	839	1.115	1,40	2,30
	46	DI3208	696	763	854	1.145	1,40	2,40
	55,2	DI3408	726	790	883	1.199	2,25	2,50
	59,8	DI3508	807	912	1.062	1.219	2,30	2,60

## AIR SOFA - COUSSINS INTÉRIEUR EN FIBRE ANALLERGIQUE//COJINES CON RELLENO DE FIBRA ANTIALÉRGICA

Catégories A: Tissu client.  
Categorías A: Tejido cliente.

B: Darwin, Please, Cuir synthétique Bloom. C: Francis, Axum, Barkley, Frosty, Penny, Barnum, Club.  
B: Darwin, Please, Bloom Ecopiel. C: Francis, Axum, Barkley, Frosty, Penny, Barnum, Club.

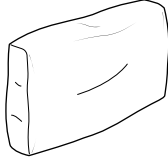
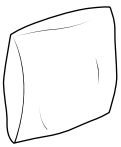
P: Cuir Panama.  
P: Piel Panama.

	L//A	H	Code Código	A	B	C	P	m <sup>2</sup>	
								m	m <sup>2</sup>
<b>Coussin à plate-bande</b> <i>Cojín respaldo</i> 	55,2	50,6	DI5185	184	216	287	365	0,70	10
	73,6	50,6	DI5186	220	262	306	469	0,90	1,40
<b>Coussin décoratif carré</b> <i>Cojín estándar cuadrado</i> 	36,8	36,8	DI5171	89	107	124	198	0,40	0,60
	46	46	DI5172	112	136	158	263	0,50	0,80
<b>Coussin décoratif lombaire</b> <i>Cojín estándar lumbar</i> 	55,2	32,2	DI5175	111	138	164	232	0,60	0,70

Rembourrage et tissus ignifuges disponibles sur demande.  
Relleno y tejidos ignífugos disponibles bajo pedido.

## AIR SOFA - COUSSINS INTÉRIEUR EN PLUME D'OIE//COJINES CON RELLENO DE PLUMA DE OCA

Catégories A: Tissu client.  
Categorías A: Tejido cliente.

B: Darwin, Please, Cuir synthétique Bloom. C: Francis, Axum, Barkley, Frosty, Penny, Barnum, Club.  
B: Darwin, Please, Bloom Ecopiel. C: Francis, Axum, Barkley, Frosty, Penny, Barnum, Club.

P: Cuir Panama.  
P: Piel Panama.

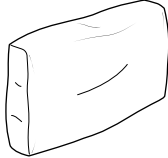
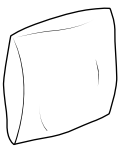
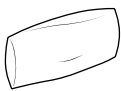
	L//A	H	Code Código	A	B	C	P	m <sup>2</sup>	
								m	m <sup>2</sup>
<b>Coussin à plate-bande</b> <i>Cojín respaldo</i> 	55,2	50,6	DI5085	219	248	332	399	0,70	10
	73,6	50,6	DI5086	270	311	356	519	0,90	1,40
<b>Coussin décoratif carré</b> <i>Cojín estándar cuadrado</i> 	36,8	36,8	DI5071	96	115	133	207	0,40	0,60
	46	46	DI5072	125	147	171	276	0,50	0,80
<b>Coussin décoratif lombaire</b> <i>Cojín estándar lumbar</i> 	55,2	32,2	DI5075	122	149	179	242	0,60	0,70

# AIR SOFA POUF//AIR SOFA PUFF

Catégories A: Tissu client.  
Categorías A: Tejido cliente.

B: Darwin, Please, Cuir synthétique Bloom.  
B: Darwin, Please, Bloom Ecopiel.

C: Francis, Axum, Barkley, Frosty, Penny, Barnum, Club.  
C: Francis, Axum, Barkley, Frosty, Penny, Barnum, Club.

P: Cuir Panama.  
P: Piel Panama.

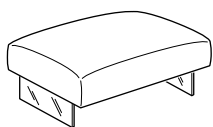

Pieds en verre extraclair ou fumé grigio.  
Patas en cristal extraclaro o fumé grigio.

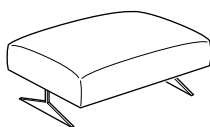

Pieds en acier Peltro steel ou Titano steel.  
Patas de acero Peltro steel o Titano steel.



Il est impossible d'accrocher des dossiers et des accoudoirs.  
No se pueden enganchar respaldos y reposabrazos.

		Pieds Patas	Code Código	A	B	C	P	m	m <sup>2</sup>
L//A	P//P								
		verre cristal	DI535	958	1.007	1.113	1.215	1,1	1,4
		verre cristal	DI536	972	1.015	1.107	1.268	1,2	1,9
		verre cristal métal metal	DI531	1.075 1.241	1.135 1.302	1.255 1.422	1.391 1.558	1,3	1,7
		verre cristal métal metal	DI532	1.333 1.500	1.401 1.567	1.536 1.703	1.776 1.944	1,5	2,3

# AIR SOFA CADRE//AIR SOFA ARMAZÓN

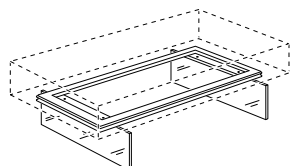

Pieds en verre extraclair ou fumé grigio.  
Patas en cristal extraclaro o fumé grigio.

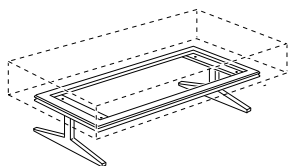

Pieds en acier Peltro steel ou Titano steel.  
Patas de acero Peltro steel o Titano steel.

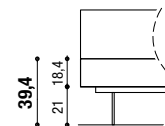
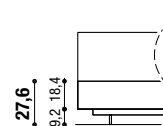

		L//A	P//P	Pieds Patas	H 27,6		H 39,4	
	<b>73,6</b>	<b>73,6</b>	<b>82,8</b>	verre//cristal	—	DT0122	<b>840</b>	
				verre//cristal	—	DT0123	<b>904</b>	
	<b>92</b>	<b>73,6</b>	<b>82,8</b>	verre//cristal	—			DT0222 <b>859</b>
				métal//metal	—			DT0223 <b>859</b>
				verre//cristal	—			DT0223 <b>921</b>
				métal//metal	—			DT0223 <b>921</b>
	<b>110,4</b>	<b>73,6</b>	<b>82,8</b>	verre//cristal	DT0312	<b>871</b>		DT0322 <b>890</b>
				métal//metal		<b>1.052</b>		DT0322 <b>1.072</b>
		<b>82,8</b>	<b>92</b>	verre//cristal	DT0313	<b>924</b>		DT0323 <b>954</b>
				métal//metal		<b>1.110</b>		DT0323 <b>1.139</b>
		<b>110,4</b>	<b>110,4</b>	verre//cristal	DT0314	<b>980</b>		DT0324 <b>1.017</b>
				métal//metal		<b>1.166</b>		DT0324 <b>1.206</b>
verre//cristal	DT0315	<b>1.098</b>		DT0325 <b>1.161</b>				
métal//metal		<b>1.288</b>		DT0325 <b>1.353</b>				
	<b>128,8</b>	<b>73,6</b>	<b>82,8</b>	verre//cristal	DT0412	<b>985</b>		DT0422 <b>1.003</b>
				métal//metal		<b>1.172</b>		DT0422 <b>1.192</b>
		<b>82,8</b>	<b>92</b>	verre//cristal	DT0413	<b>1.053</b>		DT0423 <b>1.081</b>
				métal//metal		<b>1.242</b>		DT0423 <b>1.272</b>
		<b>128,8</b>	<b>128,8</b>	verre//cristal	DT0414	<b>1.121</b>		DT0424 <b>1.158</b>
				métal//metal		<b>1.315</b>		DT0424 <b>1.352</b>
	<b>147,2</b>	<b>73,6</b>	<b>82,8</b>	verre//cristal	DT0512	<b>1.017</b>		DT0522 <b>1.035</b>
				métal//metal		<b>1.206</b>		DT0522 <b>1.227</b>
		<b>82,8</b>	<b>92</b>	verre//cristal	DT0513	<b>1.085</b>		DT0523 <b>1.105</b>
				métal//metal		<b>1.277</b>		DT0523 <b>1.307</b>
		<b>147,2</b>	<b>147,2</b>	verre//cristal	DT0514	<b>1.157</b>		DT0524 <b>1.182</b>
				métal//metal		<b>1.350</b>		DT0524 <b>1.375</b>
verre//cristal	DT0515	<b>1.302</b>		DT0525 <b>1.353</b>				
métal//metal		<b>1.399</b>		DT0525 <b>1.553</b>				
verre//cristal	DT0516	<b>1.448</b>		DT0526 <b>1.526</b>				
métal//metal		<b>1.652</b>		DT0526 <b>1.730</b>				
	<b>165,6</b>	<b>73,6</b>	<b>82,8</b>	verre//cristal	DT0612	<b>1.050</b>		DT0622 <b>1.070</b>
				métal//metal		<b>1.240</b>		DT0622 <b>1.260</b>
		<b>82,8</b>	<b>92</b>	verre//cristal	DT0613	<b>1.120</b>		DT0623 <b>1.148</b>
				métal//metal		<b>1.311</b>		DT0623 <b>1.341</b>
		<b>165,6</b>	<b>165,6</b>	verre//cristal	DT0614	<b>1.190</b>		DT0624 <b>1.227</b>
				métal//metal		<b>1.384</b>		DT0624 <b>1.424</b>
	<b>184</b>	<b>73,6</b>	<b>82,8</b>	verre//cristal	DT0712	<b>1.294</b>		DT0722 <b>1.324</b>
				métal//metal		<b>1.493</b>		DT0722 <b>1.524</b>
		<b>82,8</b>	<b>92</b>	verre//cristal	DT0713	<b>1.368</b>		DT0723 <b>1.408</b>
				métal//metal		<b>1.567</b>		DT0723 <b>1.613</b>
		<b>184</b>	<b>184</b>	verre//cristal	DT0714	<b>1.441</b>		DT0724 <b>1.495</b>
				métal//metal		<b>1.644</b>		DT0724 <b>1.702</b>
verre//cristal	DT0715	<b>1.520</b>		DT0725 <b>1.574</b>				
métal//metal		<b>1.726</b>		DT0725 <b>1.782</b>				

**AIR SOFA CADRE//AIR SOFA ARMAZÓN**

		L//A	P//P	Pieds Patas	H 27,6		H 39,4	
	202,4	73,6		verre//cristal	DT0812	1.326	DT0822	1.355
				métal//metal				
			82,8	verre//cristal	DT0813	1.400	DT0823	1.444
				métal//metal		1.605		1.645
		92		verre//cristal	DT0814	1.474	DT0824	1.528
				métal//metal				
	220,8	73,6		verre//cristal	DT0912	1.359	DT0922	1.391
				métal//metal				
			82,8	verre//cristal	DT0913	1.433	DT0923	1.474
				métal//metal		1.637		1.680
		92		verre//cristal	DT0914	1.505	DT0924	1.561
				métal//metal				
	239,2	73,6		verre//cristal			DT1022	1.579
				métal//metal			DT1023	1.788
			82,8	verre//cristal			DT1023	1.695
				métal//metal				1.912
		92		verre//cristal			DT1024	1.813
				métal//metal				2.033
	257,6	73,6		verre//cristal			DT1122	1.613
				métal//metal			DT1123	1.824
			82,8	verre//cristal			DT1123	1.729
				métal//metal				1.945
		92		verre//cristal			DT1124	1.846
				métal//metal				2.068
	276	73,6		verre//cristal			DT1222	1.644
				métal//metal			DT1223	1.856
			82,8	verre//cristal			DT1223	1.761
				métal//metal				1.979
		92		verre//cristal			DT1224	1.880
				métal//metal				2.102
	294,4	73,6		verre//cristal			DT1322	1.677
				métal//metal			DT1323	1.893
			82,8	verre//cristal			DT1323	1.778
				métal//metal				1.995
		92		verre//cristal			DT1324	1.913
				métal//metal				2.136
	312,8	73,6		verre//cristal			DT1422	1.712
				métal//metal			DT1423	1.928
			82,8	verre//cristal			DT1423	1.830
				métal//metal				2.046
		92		verre//cristal			DT1424	1.945
				métal//metal				2.172
	331,2	73,6		verre//cristal			DT1522	1.745
				métal//metal			DT1523	1.961
			82,8	verre//cristal			DT1523	1.845
				métal//metal				2.063
		92		verre//cristal			DT1524	1.980
				métal//metal				2.206
	349,6	73,6		verre//cristal			DT1622	2.154
				métal//metal			DT1623	2.387
			82,8	verre//cristal			DT1623	2.310
				métal//metal				2.548
		92		verre//cristal			DT1624	2.467
				métal//metal				2.712
	368	73,6		verre//cristal			DT1722	2.184
				métal//metal			DT1723	2.421
			82,8	verre//cristal			DT1723	2.321
				métal//metal				2.558
		92		verre//cristal			DT1724	2.501
				métal//metal				2.747



# AIR SOFA ASSISES//AIR SOFA ASIENTOS

Catégories **A:** Tissu client.  
Categorías **A:** Tejido cliente.

**B:** Darwin, Please, Cuir synthétique Bloom. **C:** Francis, Axum, Barkley, Frosty, Penny, Barnum, Club.  
**B:** Darwin, Please, Bloom Ecopiel. **C:** Francis, Axum, Barkley, Frosty, Penny, Barnum, Club.

**P:** Cuir Panama.  
**P:** Piel Panama.

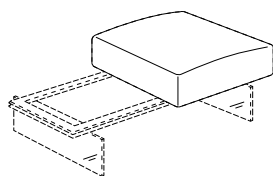

Pieds en verre extraclair ou fumé grigio.  
Patas en cristal extraclaro o fumé grigio.

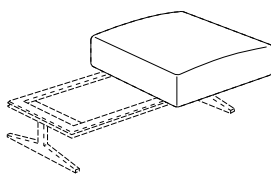

Pieds en acier Peltro steel ou Titanio steel.  
Patas de acero Peltro steel o Titanio steel.

		Code Código	A	B	C	P	m	m <sup>2</sup>	
	L//A								
	P//P								
	<b>73,6</b>	<b>73,6</b>	<b>703</b>	<b>763</b>	<b>843</b>	<b>1.018</b>	1,30	1,70	
		<b>82,8</b>	<b>DI1172</b>	<b>756</b>	<b>816</b>	<b>894</b>	<b>1.109</b>	1,50	20
		<b>DI1142</b>	<b>807</b>	<b>868</b>	<b>945</b>	<b>1.193</b>	1,50	20	
	L//A								
	P//P								
	<b>92</b>	<b>73,6</b>	<b>DI1133</b>	<b>807</b>	<b>877</b>	<b>968</b>	<b>1.181</b>	1,50	20
		<b>82,8</b>	<b>DI1173</b>	<b>871</b>	<b>940</b>	<b>1.034</b>	<b>1.280</b>	1,85	2,30
		<b>DI1143</b>	<b>932</b>	<b>1.002</b>	<b>1.098</b>	<b>1.378</b>	1,85	2,30	
	L//A								
	P//P								
	<b>110,4</b>	<b>73,6</b>	<b>DI1134</b>	<b>894</b>	<b>971</b>	<b>1.071</b>	<b>1.329</b>	1,70	2,25
		<b>82,8</b>	<b>DI1174</b>	<b>968</b>	<b>1.045</b>	<b>1.148</b>	<b>1.441</b>	2,25	2,70
		<b>92</b>	<b>DI1144</b>	<b>1.041</b>	<b>1.115</b>	<b>1.220</b>	<b>1.546</b>	2,25	2,70
		<b>DI1154</b>	<b>1.175</b>	<b>1.280</b>	<b>1.420</b>	<b>1.730</b>	1,80	2,75	
	L//A								
	P//P								
	<b>128,8</b>	<b>73,6</b>	<b>DI1138</b>	<b>974</b>	<b>1.058</b>	<b>1.168</b>	<b>1.267</b>	1,85	2,7
		<b>82,8</b>	<b>DI1178</b>	<b>1.050</b>	<b>1.135</b>	<b>1.249</b>	<b>1.372</b>	2,7	3,1
		<b>DI1148</b>	<b>1.126</b>	<b>1.209</b>	<b>1.324</b>	<b>1.472</b>	2,7	3,1	
	L//A								
	P//P								
	<b>147,2</b>	<b>73,6</b>	<b>DI1135</b>	<b>1.052</b>	<b>1.145</b>	<b>1.265</b>	<b>1.583</b>	20	30
		<b>82,8</b>	<b>DI1175</b>	<b>1.131</b>	<b>1.224</b>	<b>1.348</b>	<b>1.724</b>	30	3,50
		<b>92</b>	<b>DI1145</b>	<b>1.210</b>	<b>1.302</b>	<b>1.425</b>	<b>1.861</b>	30	3,50
		<b>110,4</b>	<b>DI1155</b>	<b>1.346</b>	<b>1.474</b>	<b>1.637</b>	<b>2.053</b>		
		<b>DI1165</b>	<b>1.481</b>	<b>1.645</b>	<b>1.851</b>	<b>2.246</b>	2,20	3,50	
	L//A								
	P//P								
	<b>184</b>	<b>73,6</b>	<b>DI1136</b>	<b>1.192</b>	<b>1.304</b>	<b>1.445</b>	<b>1.840</b>	2,40	3,75
		<b>82,8</b>	<b>DI1176</b>	<b>1.288</b>	<b>1.399</b>	<b>1.543</b>	<b>2.008</b>	3,70	4,40
		<b>DI1146</b>	<b>1.380</b>	<b>1.492</b>	<b>1.637</b>	<b>2.172</b>	3,70	4,40	
	L//A								
	P//P								
	<b>220,8</b>	<b>73,6</b>	<b>DI1137</b>	<b>1.320</b>	<b>1.448</b>	<b>1.610</b>	<b>2.080</b>	2,80	4,50
		<b>82,8</b>	<b>DI1177</b>	<b>1.422</b>	<b>1.552</b>	<b>1.717</b>	<b>2.269</b>	4,45	5,25
		<b>DI1147</b>	<b>1.524</b>	<b>1.654</b>	<b>1.820</b>	<b>2.454</b>	4,45	5,25	

# AIR SOFA PÉNINSULES//AIR SOFA PENÍNSULAS

Catégories **A:** Tissu client. **B:** Darwin, Please, Cuir synthétique Bloom. **C:** Francis, Axum, Barkley, Frosty, Penny, Barnum, Club.  
 Categorías **A:** Tejido cliente. **B:** Darwin, Please, Bloom Ecopiel. **C:** Francis, Axum, Barkley, Frosty, Penny, Barnum, Club.

**P:** Cuir Panama.  
**P:** Piel Panama.

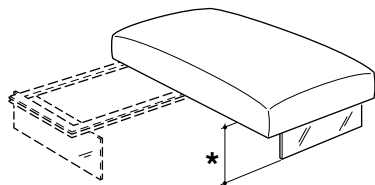

Pieds en verre extraclair ou fumé grigio.  
 Patas en cristal extraclaro o fumé grigio.

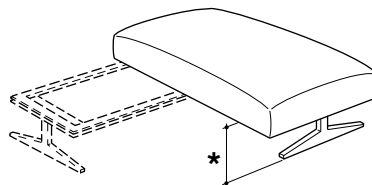

Pieds en acier Peltro steel ou Titanio steel.  
 Patas de acero Peltro steel o Titanio steel.

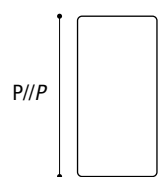
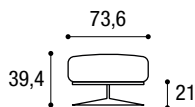
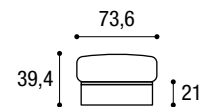

**L//A**

**P//P**

**73,6**

**147,2**

**184**

Pieds  
Patas

Code  
Código

**A**

**B**

**C**

**P**

m

m<sup>2</sup>

verre  
cristal

métal  
metal

verre  
cristal

métal  
metal

DI6101

**1.223**

**1.315**

**1.643**

**1.755**

2

3

**1.371**

**1.463**

**1.790**

**1.902**

DI6102

**1.357**

**1.471**

**1.816**

**2.008**

2,4

3,75

**1.505**

**1.617**

**1.963**

**2.155**

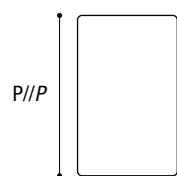
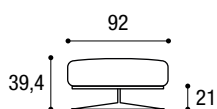

**92**

**147,2**

**184**

verre  
cristal

métal  
metal

verre  
cristal

métal  
metal

DI6301

**1.390**

**1.480**

**1.822**

**2.041**

3

3,5

**1.572**

**1.663**

**2.004**

**2.224**

DI6302

**1.553**

**1.665**

**2.030**

**2.345**

3,7

4,4

**1.737**

**1.849**

**2.213**

**2.528**

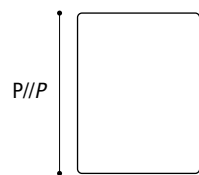
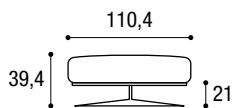
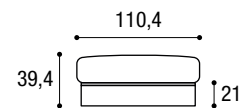

**110,4**

**147,2**

**184**

verre  
cristal

métal  
metal

verre  
cristal

métal  
metal

DI6401

**1.598**

**1.738**

**2.158**

**2.300**

3

45

**1.771**

**1.909**

**2.330**

**2.471**

DI6402

**1.782**

**1.956**

**2.424**

**2.618**

3,7

55

**1.953**

**2.128**

**2.595**

**2.791**

\* Les méridiennes sont fournis compris de support, la hauteur est déterminée du cadre.  
 \* Las penínsulas se suministran junto con su soporte, el marco determina la altura.

Rembourrage et tissus ignifuges disponibles sur demande.  
 Relleno y tejidos ignifugos disponibles bajo pedido.

# AIR SOFA DOSSIERS ET ACCOUDOIRS//AIR SOFA RESPALDOS Y REPOSABRAZOS

Catégories **A:** Tissu client.  
Categorías **A:** Tejido cliente.

**B:** Darwin, Please, Cuir synthétique Bloom. **C:** Francis, Axum, Barkley, Frosty, Penny, Barnum, Club.  
**B:** Darwin, Please, Bloom Ecopiel. **C:** Francis, Axum, Barkley, Frosty, Penny, Barnum, Club.

**P:** Cuir Panama.  
**P:** Piel Panama.

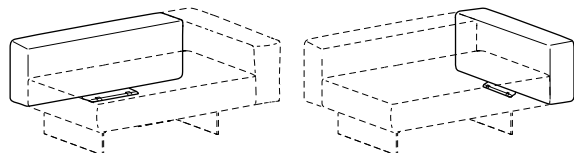

		Code Código	A	B	C	P	m	m <sup>2</sup>	
	<b>L/A</b>	<b>H</b>							
			DI3104	531	575	643	840	10	1,60
			DI3204	539	587	649	859	10	1,60
			DI3404	564	609	675	900	1,50	1,70
			DI3504	615	687	790	915	1,60	1,70
	<b>L/A</b>	<b>H</b>							
			DI3106	580	629	702	905	1,10	1,70
			DI3206	588	637	709	922	1,10	1,70
			DI3406	603	654	728	962	1,70	1,80
			DI3506	663	741	852	987	1,70	1,90
	<b>L/A</b>	<b>H</b>							
			DI3107	618	675	756	990	1,20	1,90
			DI3207	632	687	767	1.015	1,20	1,90
			DI3407	649	704	782	1.053	1,90	2,0
			DI3507	714	803	926	1.084	1,90	2,10
	<b>L/A</b>	<b>H</b>							
			DI3114	651	711	799	1.054	1,40	2,30
			DI3214	664	728	813	1.080	1,40	2,40
			DI3414	688	748	833	1.128	2,25	2,50
			DI3514	761	860	996	1.154	2,30	2,60
	<b>L/A</b>	<b>H</b>							
			DI3108	683	749	839	1.115	1,40	2,30
			DI3208	696	763	854	1.145	1,40	2,40
			DI3408	726	790	883	1.199	2,25	2,50
			DI3508	807	912	1.062	1.219	2,30	2,60
	<b>L/A</b>	<b>H</b>							
			DI3109	712	784	887	1.192	1,60	2,55
			DI3209	728	799	900	1.220	1,60	2,65
			DI3409	763	835	935	1.288	2,60	2,75
			DI3509	858	975	1.141	1.323	2,60	2,85
	<b>L/A</b>	<b>H</b>							
			DI3110	790	871	989	1.329	1,80	3,5
			DI3210	805	885	1.001	1.361	1,80	3,5
			DI3410	844	924	1.041	1.436	3,0	3,15
			DI3510	954	1.094	1.287	1.465	3,0	3,25
	<b>L/A</b>	<b>H</b>							
			DI3111	905	1.000	1.141	1.556	2,10	3,65
			DI3211	926	1.022	1.162	1.596	2,10	3,75
			DI3411	974	1.070	1.209	1.685	3,70	4,0
			DI3511	1.120	1.296	1.545	1.741	3,80	4,10
	<b>L/A</b>	<b>H</b>							
			DI3112	1.003	1.120	1.287	1.775	2,50	4,50
			DI3212	1.029	1.147	1.311	1.826	2,50	4,50
			DI3412	1.088	1.205	1.371	1.931	4,50	4,85
			DI3512	1.263	1.474	1.771	1.993	4,50	4,95



## AIR SOFA - COUSSINS INTÉRIEUR EN FIBRE ANALLERGIQUE//COJINES CON RELLENO DE FIBRA ANTIALÉRGICA

Catégories A: Tissu client.  
Categorías A: Tejido cliente.

B: Darwin, Please, Cuir synthétique Bloom.  
B: Darwin, Please, Bloom Ecopiel.

C: Francis, Axum, Barkley, Frosty, Penny, Barnum, Club.  
C: Francis, Axum, Barkley, Frosty, Penny, Barnum, Club.

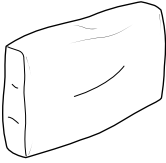
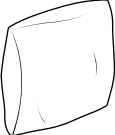
P: Cuir Panama.  
P: Piel Panama.

	L/A	H	Code Código	A	B	C	P	m	m <sup>2</sup>
<b>Coussin à plate-bande</b> <i>Cojín respaldo</i> 	55,2	50,6	DI5185	184	216	287	365	0,70	10
	73,6	50,6	DI5186	220	262	306	469	0,90	1,40
<b>Coussin décoratif carré</b> <i>Cojín estándar cuadrado</i> 	36,8	36,8	DI5171	89	107	124	198	0,40	0,60
	46	46	DI5172	112	136	158	263	0,50	0,80
<b>Coussin décoratif lombaire</b> <i>Cojín estándar lumbar</i> 	55,2	32,2	DI5175	111	138	164	232	0,60	0,70

Rembourrage et tissus ignifuges disponibles sur demande.  
Relleno y tejidos ignifugos disponibles bajo pedido.



## AIR SOFA - COUSSINS INTÉRIEUR EN PLUME D'OIE//COJINES CON RELLENO DE PLUMA DE OCA

Catégories A: Tissu client.  
Categorías A: Tejido cliente.

B: Darwin, Please, Cuir synthétique Bloom.  
B: Darwin, Please, Bloom Ecopiel.

C: Francis, Axum, Barkley, Frosty, Penny, Barnum, Club.  
C: Francis, Axum, Barkley, Frosty, Penny, Barnum, Club.

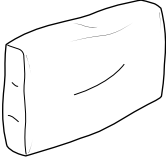
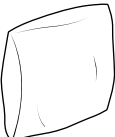
P: Cuir Panama.  
P: Piel Panama.

	L/A	H	Code Código	A	B	C	P	m	m <sup>2</sup>
<b>Coussin à plate-bande</b> <i>Cojín respaldo</i> 	55,2	50,6	DI5085	219	248	332	399	0,70	10
	73,6	50,6	DI5086	270	311	356	519	0,90	1,40
<b>Coussin décoratif carré</b> <i>Cojín estándar cuadrado</i> 	36,8	36,8	DI5071	96	115	133	207	0,40	0,60
	46	46	DI5072	125	147	171	276	0,50	0,80
<b>Coussin décoratif lombaire</b> <i>Cojín estándar lumbar</i> 	55,2	32,2	DI5075	122	149	179	242	0,60	0,70

# AIR SOFA - EXEMPLE DE COMPOSITION//EJEMPLOS DE COMPOSICIÓN

Catégories A: Tissu client. B: Darwin, Please, Cuir synthétique Bloom. C: Francis, Axum, Barkley, Frosty, Penny, Barnum, Club. P: Cuir Panama.  
 Categorías A: Tejido cliente. B: Darwin, Please, Bloom Ecopiel. C: Francis, Axum, Barkley, Frosty, Penny, Barnum, Club. P: Piel Panama.

2705

Hauteur des fonds 55,2  
 Altura traseras 55,2

Hauteur des accoudoirs 41,4  
 Altura reposabrazos 41,4

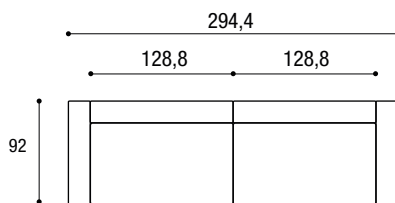

Composition Composicione	Largeur Ancho	Profondeur Profundidad	Hauteur Altura	Code Código	A	B	C	P
<b>2705</b>	<b>294,4</b>	<b>92</b>	<b>76,2</b>	270501	<b>6.320</b>	<b>6.743</b>	<b>7.326</b>	<b>8.697</b>
<b>Coussin à plate-bande//Cojín respaldo</b> n°3 (prix unitaire//precio c/u.)	<b>55,2</b>	<b>18</b>	<b>50,6</b>	DI5085	<b>219</b>	<b>248</b>	<b>332</b>	<b>399</b>

2706

Hauteur des fonds 55,2  
 Altura traseras 55,2

Hauteur des accoudoirs 41,4  
 Altura reposabrazos 41,4

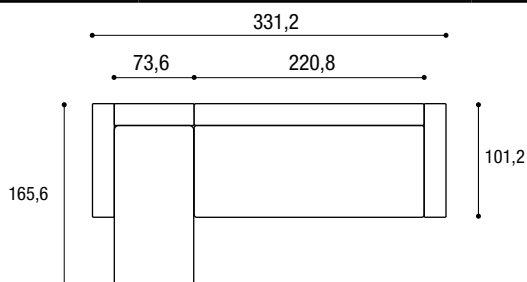

Composition Composicione	Largeur Ancho	Profondeur Profundidad	Hauteur Altura	Code Código	A	B	C	P
<b>2706</b>	<b>331,2</b>	<b>165,6</b>	<b>76,2</b>	270601	<b>7.716</b>	<b>8.211</b>	<b>8.895</b>	<b>10.961</b>
<b>Coussin à plate-bande//Cojín respaldo</b> n°3 (prix unitaire//precio c/u.)	<b>55,2</b>	<b>18</b>	<b>50,6</b>	DI5085	<b>219</b>	<b>248</b>	<b>332</b>	<b>399</b>

2707

Hauteur des fonds 55,2  
 Altura traseras 55,2

Hauteur des accoudoirs 41,4  
 Altura reposabrazos 41,4

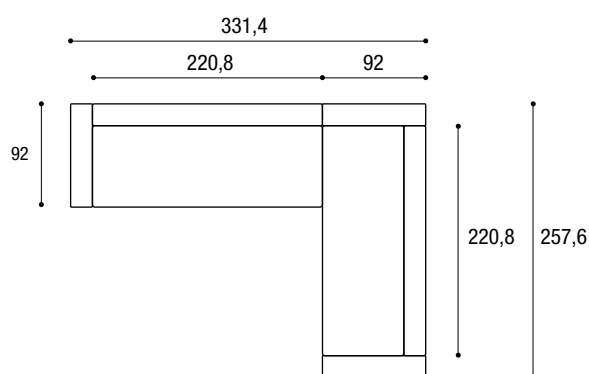

Composition Composicione	Largeur Ancho	Profondeur Profundidad	Hauteur Altura	Code Código	A	B	C	P
<b>2707</b>	<b>331,4</b>	<b>257,6</b>	<b>76,2</b>	270701	<b>9.480</b>	<b>10.132</b>	<b>11.030</b>	<b>13.835</b>
<b>Coussin à plate-bande//Cojín respaldo</b> n°4 (prix unitaire//precio c/u.)	<b>73,6</b>	<b>18</b>	<b>50,6</b>	DI5186	<b>220</b>	<b>262</b>	<b>306</b>	<b>469</b>

2686\*

Hauteur des fonds 55,2  
 Altura traseras 55,2

Hauteur des accoudoirs 41,4  
 Altura reposabrazos 41,4

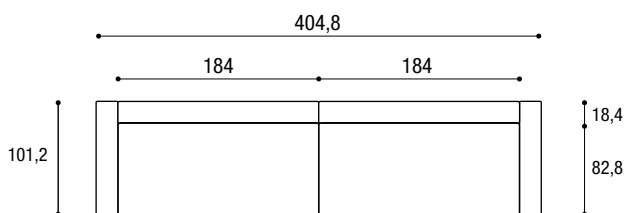

Composition Composicione	Largeur Ancho	Profondeur Profundidad	Hauteur Altura	Code Código	A	B	C	P
<b>2686</b>	<b>404,8</b>	<b>101,2</b>	<b>76,2</b>	268601	<b>10.372</b>	<b>8.677</b>	<b>9.417</b>	<b>11.810</b>
<b>Coussin à plate-bande//Cojín respaldo</b> n°3 (prix unitaire//precio c/u.)	<b>73,6</b>	<b>18</b>	<b>50,6</b>	DI5186	<b>220</b>	<b>262</b>	<b>306</b>	<b>469</b>
<b>Coussins décoratifs carrés</b> Cojines estándar cuadrados	<b>36,8</b>	<b>12</b>	<b>36,8</b>	DI5071	<b>96</b>	<b>115</b>	<b>133</b>	<b>207</b>

# AIR SOFA - EXEMPLE DE COMPOSITION//EJEMPLOS DE COMPOSICIÓN

Catégories A: Tissu client. B: Darwin, Please, Cuir synthétique Bloom. C: Francis, Axum, Barkley, Frosty, Penny, Barnum, Club. P: Cuir Panama.  
 Categorías A: Tejido cliente. B: Darwin, Please, Bloom Ecopiel. C: Francis, Axum, Barkley, Frosty, Penny, Barnum, Club. P: Piel Panama.

0819\*

Hauteur des fonds 55,2  
 Altura traseras 55,2

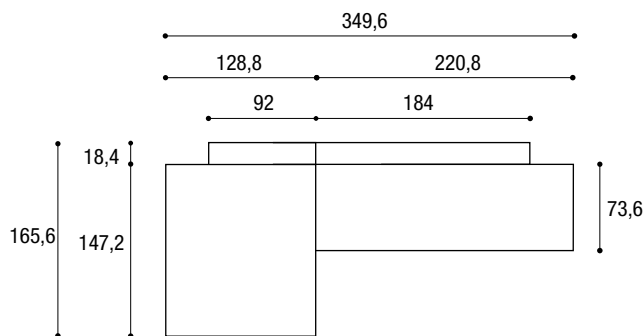

Composition Composicione	Largeur Ancho	Profondeur Profundidad	Hauteur Altura	Code Código	A	B	C	P
<b>0819</b>	<b>349,6</b>	<b>165,6</b>	<b>76,2</b>	081901	<b>7.337</b>	<b>7.780</b>	<b>8.364</b>	<b>9.977</b>
<b>Coussin à plate-bande//Cojín respaldo</b> n°2 (prix unitaire./precio c/u.)	<b>73,6</b>	<b>18</b>	<b>50,6</b>	DI5186	<b>220</b>	<b>262</b>	<b>306</b>	<b>469</b>
<b>Coussin décoratif carré//Cojín estándar cuadrado</b> n°4 (prix unitaire./precio c/u.)	<b>36,8</b>	<b>12</b>	<b>36,8</b>	DI5071	<b>96</b>	<b>115</b>	<b>133</b>	<b>207</b>
<b>Coussin décoratif carré//Cojín estándar cuadrado</b> n°1 (prix unitaire./precio c/u.)	<b>46</b>	<b>12</b>	<b>46</b>	DI5072	<b>125</b>	<b>147</b>	<b>171</b>	<b>276</b>
<b>Coussin décoratif lombaire//Cojín estándar lumbar</b> n°1 (prix unitaire./precio c/u.)	<b>55,2</b>	<b>12</b>	<b>32,2</b>	DI5075	<b>122</b>	<b>149</b>	<b>179</b>	<b>242</b>

0818\*

Hauteur des fonds 55,2 et 46  
 Altura traseras 55,2 y 46

Hauteur des accoudoirs 46 et 41,4  
 Altura reposabrazos 46 y 41,4

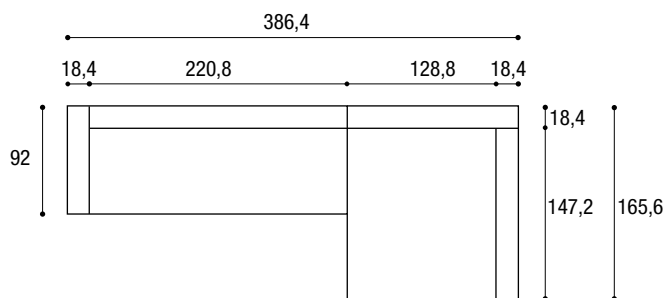

Composition Composicione	Largeur Ancho	Profondeur Profundidad	Hauteur Altura	Code Código	A	B	C	P
<b>0818</b>	<b>386,4</b>	<b>165,6</b>	<b>76,2</b>	081801	<b>9.028</b>	<b>9.653</b>	<b>10.501</b>	<b>12.881</b>
<b>Coussin à plate-bande//Cojín respaldo</b> n°2 (prix unitaire./precio c/u.)	<b>73,6</b>	<b>18</b>	<b>50,6</b>	DI5186	<b>220</b>	<b>262</b>	<b>306</b>	<b>469</b>
<b>Coussin décoratif carré//Cojín estándar cuadrado</b> n°6 (prix unitaire./precio c/u.)	<b>36,8</b>	<b>12</b>	<b>36,8</b>	DI5071	<b>96</b>	<b>115</b>	<b>133</b>	<b>207</b>
<b>Coussin décoratif carré//Cojín estándar cuadrado</b> n°2 (prix unitaire./precio c/u.)	<b>46</b>	<b>12</b>	<b>46</b>	DI5072	<b>125</b>	<b>147</b>	<b>171</b>	<b>276</b>
<b>Coussin décoratif lombaire//Cojín estándar lumbar</b> n°1 (prix unitaire./precio c/u.)	<b>55,2</b>	<b>12</b>	<b>32,2</b>	DI5075	<b>122</b>	<b>149</b>	<b>179</b>	<b>242</b>

2687\*

Hauteur des fonds 46  
 Altura traseras 46

Hauteur des accoudoirs 46  
 Altura reposabrazos 46

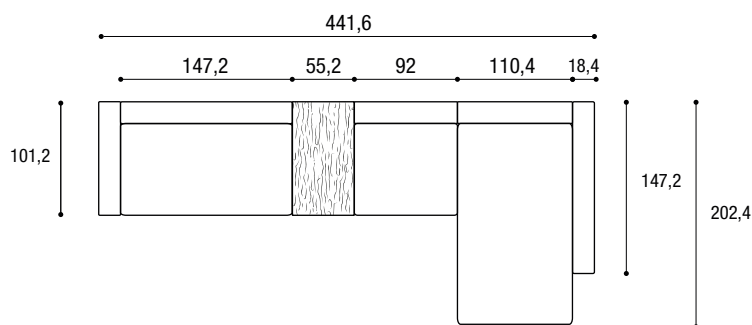

Composition Composicione	Largeur Ancho	Profondeur Profundidad	Hauteur Altura	Code Código	A	B	C	P
<b>2687</b>	<b>441,6</b>	<b>202,4</b>	<b>67</b>	268701	<b>10.760</b>	<b>11.380</b>	<b>12.240</b>	<b>15.057</b>
<b>Coussin à plate-bande//Cojín respaldo</b> n°4 (prix unitaire./precio c/u.)	<b>55,2</b>	<b>18</b>	<b>50,6</b>	DI5085	<b>219</b>	<b>248</b>	<b>332</b>	<b>399</b>
<b>Coussin décoratif carré//Cojín estándar cuadrado</b>	<b>46</b>	<b>12</b>	<b>46</b>	DI5072	<b>125</b>	<b>147</b>	<b>171</b>	<b>276</b>

\* Composition sur catalogue  
 \* Composición de catálogo

# AIR SOFA - EXEMPLE DE COMPOSITION//EJEMPLOS DE COMPOSICIÓN

Catégories **A:** Tissu client. **B:** Darwin, Please, Cuir synthétique Bloom. **C:** Francis, Axum, Barkley, Frosty, Penny, Barnum, Club. **P:** Cuir Panama.  
 Categorías **A:** Tejido cliente. **B:** Darwin, Please, Bloom Ecopiel. **C:** Francis, Axum, Barkley, Frosty, Penny, Barnum, Club. **P:** Piel Panama.

2737\*

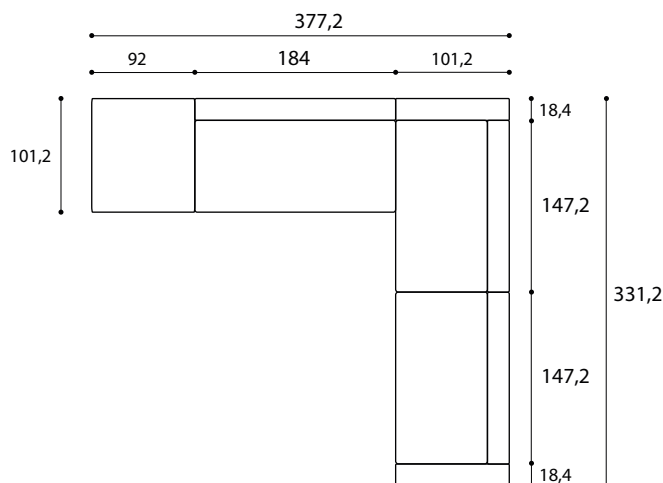

Hauteur des dossiers 46  
 Altura respaldos 46

Hauteur des accoudoirs 46  
 Altura reposabrazos 46

Composition Composicione	Largeur Ancho	Profondeur Profundidad	Hauteur Altura	Code Código	A	B	C	P
<b>2737</b>	<b>377,2</b>	<b>331,2</b>	<b>67</b>	268801	<b>10.670</b>	<b>10.571</b>	<b>11.397</b>	<b>14.001</b>
<b>Coussin à plate-bande//Cojín respaldo</b> n°5 (prix unitaire//precio c/u.)	<b>73,6</b>	<b>18</b>	<b>50,6</b>	DI5086	<b>270</b>	<b>311</b>	<b>356</b>	<b>519</b>
<b>Coussin décoratif carré//Cojín estándar cuadrado</b> n°2 (prix unitaire//precio c/u.)	<b>46</b>	<b>12</b>	<b>46</b>	DI5072	<b>125</b>	<b>147</b>	<b>171</b>	<b>276</b>

2736\*

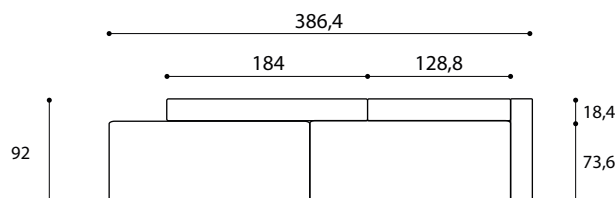

Hauteur des dossiers L 184 H 55,2  
 Altura respaldos L 184 H 55,2  
 Hauteur des dossiers L 128,8 H 41,4  
 Altura respaldos L 128,8 H 41,4  
 Hauteur de l'accoudoir 41,4  
 Altura reposabrazos 41,4

Prix calculé avec cadre et supports  
 métalliques.  
 Precio calculado con armazón con soportes  
 en metal.

Composition Composicione	Largeur Ancho	Profondeur Profundidad	Hauteur Altura	Code Código	A	B	C	P
<b>2736</b>	<b>386,4</b>	<b>92</b>	<b>76,2</b>	273601	<b>7.108</b>	<b>7.555</b>	<b>8.158</b>	<b>9.963</b>
<b>Coussin à plate-bande//Cojín respaldo</b> n°3 (prix unitaire//precio c/u.)	<b>73,6</b>	<b>18</b>	<b>50,6</b>	DI5186	<b>220</b>	<b>262</b>	<b>306</b>	<b>469</b>
<b>Coussin décoratif carré//Cojín estándar cuadrado</b> n°1 (prix unitaire//precio c/u.)	<b>36,8</b>	<b>12</b>	<b>36,8</b>	DI5071	<b>96</b>	<b>115</b>	<b>133</b>	<b>207</b>
<b>Coussin décoratif lombaire//Cojín estándar lumbar</b> n°1 (prix unitaire//precio c/u.)	<b>55,2</b>	<b>12</b>	<b>32,2</b>	DI5075	<b>122</b>	<b>149</b>	<b>179</b>	<b>242</b>

2717\*

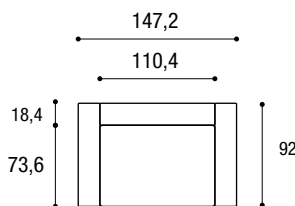

Hauteur des dossiers 46  
 Altura respaldos 46

Hauteur des accoudoirs 46  
 Altura reposabrazos 46

Composition Composicione	Largeur Ancho	Profondeur Profundidad	Hauteur Altura	Code Código	A	B	C	P
<b>2717</b>	<b>147,2</b>	<b>92</b>	<b>67</b>	271701	<b>3.740</b>	<b>3.995</b>	<b>4.347</b>	<b>5.388</b>
<b>Coussin à plate-bande//Cojín respaldo</b>	<b>73,6</b>	<b>18</b>	<b>50,6</b>	DI5086	<b>270</b>	<b>311</b>	<b>356</b>	<b>519</b>
<b>Coussin décoratif carré//Cojín estándar cuadrado</b>	<b>36,8</b>	<b>12</b>	<b>36,8</b>	DI5071	<b>96</b>	<b>115</b>	<b>133</b>	<b>207</b>

2718\*

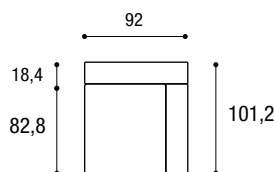

Hauteur des dossiers 55,2  
 Altura respaldos 55,2

Hauteur de l'accoudoir 55,2  
 Altura reposabrazos 55,2

Composition Composicione	Largeur Ancho	Profondeur Profundidad	Hauteur Altura	Code Código	A	B	C	P
<b>2718</b>	<b>92</b>	<b>101,2</b>	<b>76,2</b>	271801	<b>2.909</b>	<b>3.077</b>	<b>3.304</b>	<b>4.036</b>
<b>Coussin à plate-bande//Cojín respaldo</b> n°4 (prix unitaire//precio c/u.)	<b>55,2</b>	<b>18</b>	<b>50,6</b>	DI5085	<b>219</b>	<b>248</b>	<b>332</b>	<b>399</b>
<b>Coussin décoratif carré//Cojín estándar cuadrado</b>	<b>36,8</b>	<b>12</b>	<b>36,8</b>	DI5071	<b>96</b>	<b>115</b>	<b>133</b>	<b>207</b>

## AIR SOFA - EXEMPLE DE COMPOSITION//EJEMPLOS DE COMPOSICIÓN

Catégories A: Tissu client. B: Darwin, Please, Cuir synthétique Bloom. C: Francis, Axum, Barkley, Frosty, Penny, Barnum, Club. P: Cuir Panama.  
 Categorías A: Tejido cliente. B: Darwin, Please, Bloom Ecopiel. C: Francis, Axum, Barkley, Frosty, Penny, Barnum, Club. P: Piel Panama.

2719\*

Hauteur des dossiers 55,2  
 Altura respaldos 55,2

Hauteur de l'accoudoir 41,4  
 Altura reposabrazos 41,4

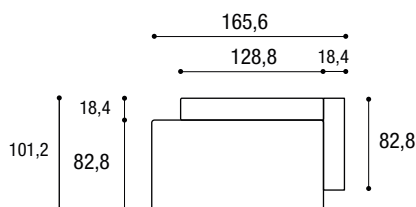

Composition Composicione	Largeur Ancho	Profondeur Profundidad	Hauteur Altura	Code Código	A	B	C	P
<b>2719</b>	<b>165,6</b>	<b>101,2</b>	<b>76,2</b>	271901	<b>3.575</b>	<b>3.790</b>	<b>4.086</b>	<b>5.020</b>
<b>Coussin à plate-bande//Cojín respaldo</b>	<b>73,6</b>	<b>18</b>	<b>50,6</b>	DI5086	<b>270</b>	<b>311</b>	<b>356</b>	<b>519</b>
<b>Coussin décoratif carré//Cojín estándar cuadrado</b>	<b>36,8</b>	<b>12</b>	<b>36,8</b>	DI5071	<b>96</b>	<b>115</b>	<b>133</b>	<b>207</b>

\* Composition sur catalogue  
 \* Composición de catálogo

## TISSU DE RECHANGE ASSISES//RECAMBIO TEJIDO ASIENTOS

Largeur Ancho	Profondeur Profundidad	Code Código	Rechange A Recambio A	Rechange B Recambio B	Rechange C Recambio C	Rechange P Recambio P
<b>73,6</b>	<b>73,6</b>	D21132	<b>220</b>	<b>298</b>	<b>384</b>	<b>561</b>
	<b>82,8</b>	D21172	<b>224</b>	<b>304</b>	<b>393</b>	<b>607</b>
	<b>92</b>	D21142	<b>231</b>	<b>307</b>	<b>396</b>	<b>644</b>
<b>92</b>	<b>73,6</b>	D21133	<b>237</b>	<b>327</b>	<b>427</b>	<b>640</b>
	<b>82,8</b>	D21173	<b>244</b>	<b>331</b>	<b>434</b>	<b>680</b>
	<b>92</b>	D21143	<b>245</b>	<b>335</b>	<b>436</b>	<b>715</b>
	<b>101,2</b>	D21153	<b>304</b>	<b>424</b>	<b>558</b>	<b>893</b>
<b>110,4</b>	<b>73,6</b>	D21134	<b>270</b>	<b>373</b>	<b>488</b>	<b>746</b>
	<b>82,8</b>	D21174	<b>277</b>	<b>377</b>	<b>494</b>	<b>787</b>
	<b>92</b>	D21144	<b>279</b>	<b>380</b>	<b>495</b>	<b>822</b>
	<b>110,4</b>	D21154	<b>339</b>	<b>476</b>	<b>632</b>	<b>942</b>
<b>128,8</b>	<b>73,6</b>	D21138	<b>441</b>	<b>629</b>	<b>844</b>	<b>941</b>
	<b>82,8</b>	D21178	<b>448</b>	<b>635</b>	<b>851</b>	<b>973</b>
	<b>92</b>	D21148	<b>449</b>	<b>637</b>	<b>853</b>	<b>1.001</b>
<b>147,2</b>	<b>73,6</b>	D21135	<b>297</b>	<b>414</b>	<b>549</b>	<b>868</b>
	<b>82,8</b>	D21175	<b>303</b>	<b>422</b>	<b>556</b>	<b>933</b>
	<b>92</b>	D21145	<b>306</b>	<b>424</b>	<b>558</b>	<b>993</b>
<b>184</b>	<b>73,6</b>	D21136	<b>348</b>	<b>489</b>	<b>650</b>	<b>1.046</b>
	<b>82,8</b>	D21176	<b>355</b>	<b>495</b>	<b>655</b>	<b>1.119</b>
	<b>92</b>	D21146	<b>356</b>	<b>496</b>	<b>659</b>	<b>1.192</b>
<b>220,8</b>	<b>73,6</b>	D21137	<b>380</b>	<b>547</b>	<b>735</b>	<b>1.207</b>
	<b>82,8</b>	D21177	<b>384</b>	<b>553</b>	<b>741</b>	<b>1.295</b>
	<b>92</b>	D21147	<b>388</b>	<b>555</b>	<b>744</b>	<b>1.380</b>

## TISSU DE RECHANGE PÉNINSULES//RECAMBIO TEJIDO PENÍNSULAS

Largeur Ancho	Profondeur Profundidad	Code Código	Rechange A Recambio A	Rechange B Recambio B	Rechange C Recambio C	Rechange P Recambio P
<b>73,6</b>	<b>147,2</b>	D22130	<b>297</b>	<b>414</b>	<b>549</b>	<b>661</b>
	<b>184</b>	D22140	<b>348</b>	<b>489</b>	<b>650</b>	<b>843</b>
<b>92</b>	<b>147,2</b>	D22131	<b>306</b>	<b>424</b>	<b>558</b>	<b>777</b>
	<b>184</b>	D22141	<b>356</b>	<b>496</b>	<b>659</b>	<b>973</b>
<b>110,4</b>	<b>147,2</b>	D22132	<b>407</b>	<b>584</b>	<b>787</b>	<b>927</b>
	<b>184</b>	D22142	<b>480</b>	<b>705</b>	<b>964</b>	<b>1.158</b>
<b>128,8</b>	<b>147,2</b>	D22134	<b>879</b>	<b>1.255</b>	<b>1.686</b>	<b>1.870</b>

## TISSU DE RECHANGE POUFS//RECAMBIO TEJIDO PUF

Largeur Ancho	Profondeur Profundidad	Code Código	Rechange A Recambio A	Rechange B Recambio B	Rechange C Recambio C	Rechange P Recambio P
<b>73,6</b>	<b>55,2</b>	D21131	<b>194</b>	<b>262</b>	<b>335</b>	<b>437</b>
	<b>73,6</b>	D21132	<b>220</b>	<b>298</b>	<b>384</b>	<b>561</b>
<b>92</b>	<b>92</b>	D21143	<b>245</b>	<b>335</b>	<b>436</b>	<b>715</b>
<b>110,4</b>	<b>55,2</b>	D21151	<b>220</b>	<b>292</b>	<b>373</b>	<b>535</b>



**TISSU DE RECHANGE COUSSINS//RECAMBIO TEJIDO COJINES**

Largeur Ancho	Profondeur Profundidad	Code Código	Rechange A Recambio A	Rechange B Recambio B	Rechange C Recambio C	Rechange P Recambio P
<b>36,8</b>	<b>36,8</b>	D25071	<b>74</b>	<b>90</b>	<b>112</b>	<b>185</b>
<b>46</b>	<b>46</b>	D25072	<b>86</b>	<b>109</b>	<b>137</b>	<b>242</b>
<b>55,2</b>	<b>32,2</b>	D25075	<b>92</b>	<b>122</b>	<b>153</b>	<b>220</b>
	<b>50,6</b>	D25085	<b>120</b>	<b>153</b>	<b>190</b>	<b>268</b>
<b>73,6</b>	<b>50,6</b>	D25086	<b>133</b>	<b>179</b>	<b>223</b>	<b>387</b>

**TISSU DE RECHANGE DOSSIERS-ACCOUDOIRS//RECAMBIO TEJIDO RESPALDOS-BRAZOS**

Largeur Ancho	Hauteur Altura	Code Código	Rechange A Recambio A	Rechange B Recambio B	Rechange C Recambio C	Rechange P Recambio P
<b>73,6</b>	<b>41,4</b>	D23104	<b>194</b>	<b>253</b>	<b>323</b>	<b>520</b>
	<b>46</b>	D23204	<b>194</b>	<b>253</b>	<b>323</b>	<b>532</b>
	<b>55,2</b>	D23404	<b>194</b>	<b>253</b>	<b>323</b>	<b>547</b>
	<b>59,8</b>	D23504	<b>245</b>	<b>340</b>	<b>449</b>	<b>573</b>
<b>82,8</b>	<b>41,4</b>	D23106	<b>205</b>	<b>269</b>	<b>345</b>	<b>548</b>
	<b>46</b>	D23206	<b>205</b>	<b>269</b>	<b>345</b>	<b>558</b>
	<b>55,2</b>	D23406	<b>205</b>	<b>269</b>	<b>345</b>	<b>579</b>
	<b>59,8</b>	D23506	<b>253</b>	<b>356</b>	<b>470</b>	<b>603</b>
<b>92</b>	<b>41,4</b>	D23107	<b>214</b>	<b>284</b>	<b>364</b>	<b>599</b>
	<b>46</b>	D23207	<b>214</b>	<b>284</b>	<b>364</b>	<b>611</b>
	<b>55,2</b>	D23407	<b>214</b>	<b>284</b>	<b>364</b>	<b>636</b>
	<b>59,8</b>	D23507	<b>270</b>	<b>383</b>	<b>512</b>	<b>669</b>
<b>101,2</b>	<b>41,4</b>	D23114	<b>224</b>	<b>303</b>	<b>392</b>	<b>649</b>
	<b>46</b>	D23214	<b>224</b>	<b>303</b>	<b>392</b>	<b>659</b>
	<b>55,2</b>	D23414	<b>224</b>	<b>303</b>	<b>392</b>	<b>685</b>
	<b>59,8</b>	D23514	<b>294</b>	<b>419</b>	<b>561</b>	<b>719</b>
<b>110,4</b>	<b>41,4</b>	D23108	<b>237</b>	<b>321</b>	<b>414</b>	<b>692</b>
	<b>46</b>	D23208	<b>237</b>	<b>321</b>	<b>414</b>	<b>705</b>
	<b>55,2</b>	D23408	<b>237</b>	<b>321</b>	<b>414</b>	<b>731</b>
	<b>59,8</b>	D23508	<b>314</b>	<b>451</b>	<b>603</b>	<b>762</b>
<b>128,8</b>	<b>41,4</b>	D23109	<b>253</b>	<b>349</b>	<b>457</b>	<b>762</b>
	<b>46</b>	D23209	<b>253</b>	<b>349</b>	<b>457</b>	<b>779</b>
	<b>55,2</b>	D23409	<b>253</b>	<b>349</b>	<b>457</b>	<b>810</b>
	<b>59,8</b>	D23509	<b>339</b>	<b>493</b>	<b>667</b>	<b>849</b>
<b>147,2</b>	<b>41,4</b>	D23110	<b>279</b>	<b>384</b>	<b>507</b>	<b>851</b>
	<b>46</b>	D23210	<b>279</b>	<b>384</b>	<b>507</b>	<b>868</b>
	<b>55,2</b>	D23410	<b>279</b>	<b>384</b>	<b>507</b>	<b>904</b>
	<b>59,8</b>	D23510	<b>380</b>	<b>558</b>	<b>759</b>	<b>938</b>
<b>184</b>	<b>41,4</b>	D23111	<b>314</b>	<b>437</b>	<b>582</b>	<b>993</b>
	<b>46</b>	D23211	<b>314</b>	<b>437</b>	<b>582</b>	<b>1.016</b>
	<b>55,2</b>	D23411	<b>314</b>	<b>437</b>	<b>582</b>	<b>1.057</b>
	<b>59,8</b>	D23511	<b>457</b>	<b>681</b>	<b>938</b>	<b>1.133</b>
<b>220,8</b>	<b>41,4</b>	D23112	<b>364</b>	<b>512</b>	<b>681</b>	<b>1.168</b>
	<b>46</b>	D23212	<b>364</b>	<b>512</b>	<b>681</b>	<b>1.196</b>
	<b>55,2</b>	D23412	<b>364</b>	<b>512</b>	<b>681</b>	<b>1.242</b>
	<b>59,8</b>	D23512	<b>535</b>	<b>799</b>	<b>1.102</b>	<b>1.326</b>

# AIR SOFT SOFA

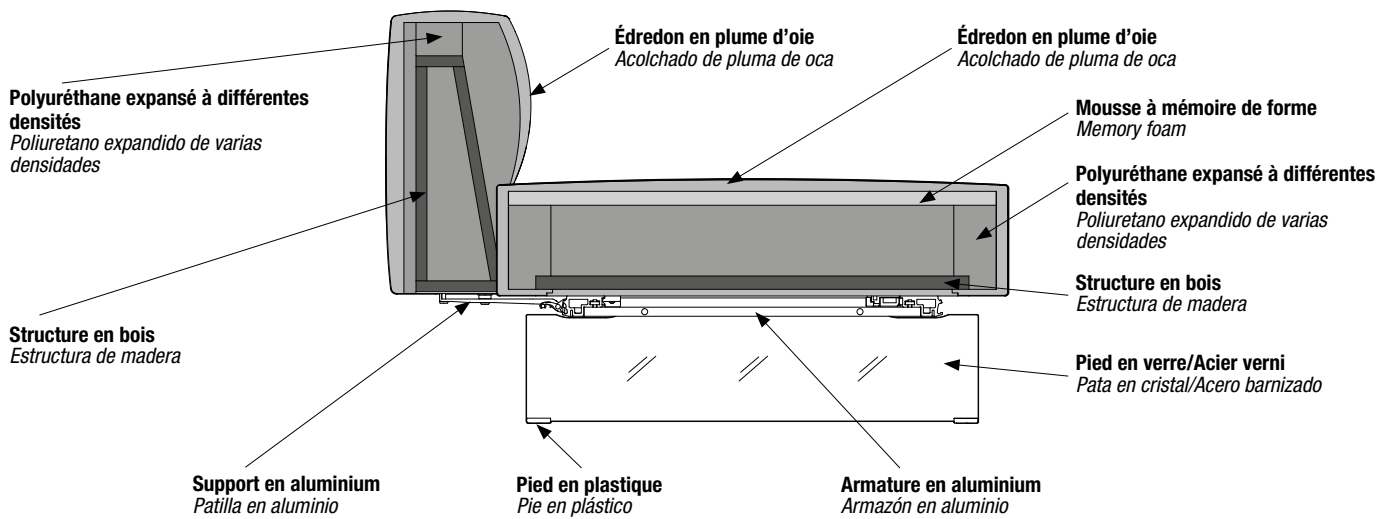

## Composants // Componentes

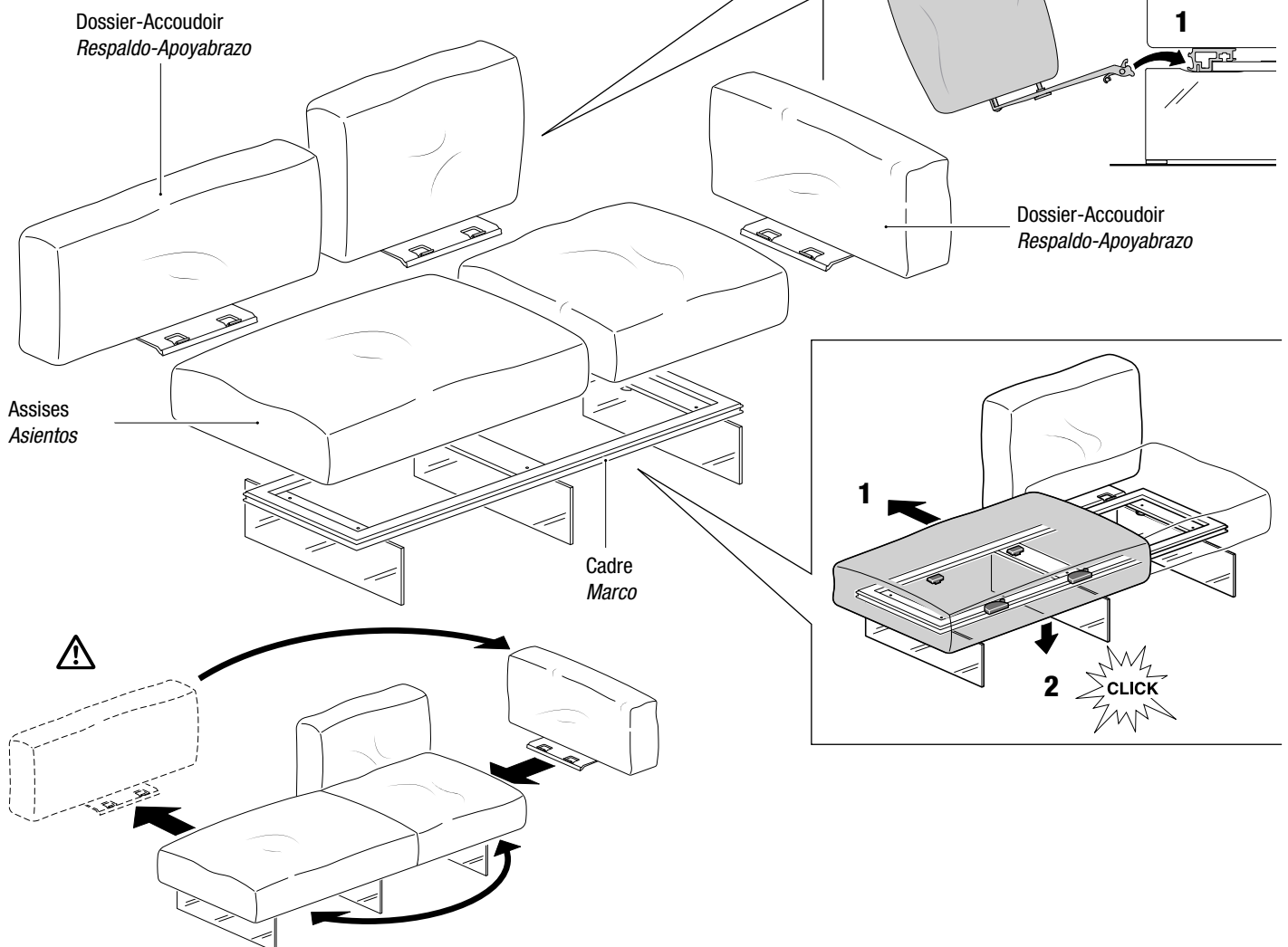

# AIR SOFT SOFA CANAPÉS LINÉAIRES//AIR SOFT SOFA SOFÁS RECTOS

Catégories **A:** Tissu client.  
Categorías **A:** Tejido cliente.

**B:** Darwin, Please, Cuir synthétique Bloom.  
**B:** Darwin, Please, Bloom Ecopiel.

**C:** Francis, Axum, Barkley, Frosty, Penny, Barnum, Club.  
**C:** Francis, Axum, Barkley, Frosty, Penny, Barnum, Club.

**P:** Cuir Panama.  
**P:** Piel Panama.

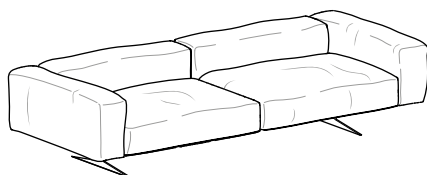
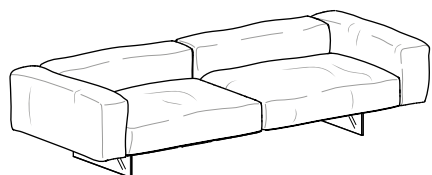



Pieds en verre extraclair ou fumé grigio.  
Patas en cristal extraclaro o fumé grigio.

Pieds en acier Peltro steel ou Titanio steel.  
Patas de acero Peltro steel o Titanio steel.

		Pieds Patas	Code Código	A	B	C	P	m	m <sup>2</sup>
	<b>L//A</b>	<b>P//P</b>							
	<b>187,6</b>	<b>103</b>	verre cristal métal metal ND0017	<b>5.344</b> <b>5.545</b>	<b>5.662</b> <b>5.861</b>	<b>5.980</b> <b>6.179</b>	<b>7.960</b> <b>8.161</b>	8,5	15,2
	<b>L//A</b>	<b>P//P</b>							
	<b>224,4</b>	<b>103</b>	verre cristal métal metal ND0018	<b>6.094</b> <b>6.294</b>	<b>6.450</b> <b>6.651</b>	<b>6.804</b> <b>7.005</b>	<b>9.020</b> <b>9.221</b>	9,5	17,2
	<b>L//A</b>	<b>P//P</b>							
	<b>224,4</b>	<b>103</b>	verre cristal métal metal ND0019	<b>6.925</b> <b>7.125</b>	<b>7.304</b> <b>7.506</b>	<b>7.686</b> <b>7.887</b>	<b>10.014</b> <b>10.214</b>	10,2	17,8
	<b>L//A</b>	<b>P//P</b>							
	<b>261,2</b>	<b>103</b>	verre cristal métal metal ND0020	<b>6.698</b> <b>6.902</b>	<b>7.098</b> <b>7.302</b>	<b>7.496</b> <b>7.702</b>	<b>9.963</b> <b>10.169</b>	10,7	19,4
	<b>L//A</b>	<b>P//P</b>							
	<b>261,2</b>	<b>103</b>	verre cristal métal metal ND0021	<b>7.435</b> <b>7.640</b>	<b>7.871</b> <b>8.075</b>	<b>8.302</b> <b>8.508</b>	<b>10.816</b> <b>11.020</b>	11,6	19,8

# AIR SOFT SOFA CANAPÉS LINÉAIRES//AIR SOFT SOFA SOFÁS RECTOS

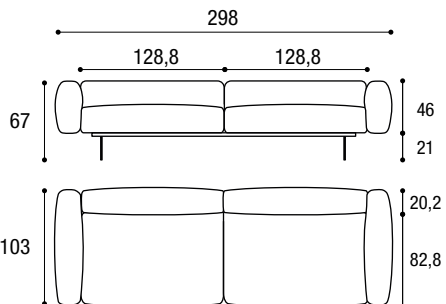
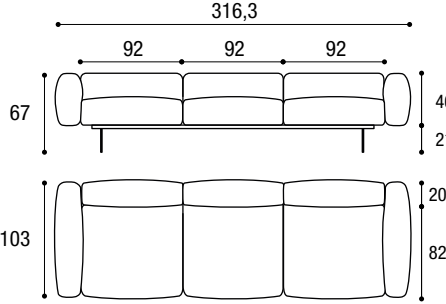
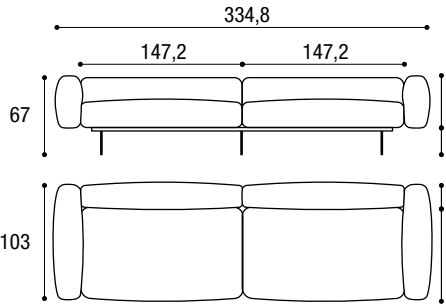
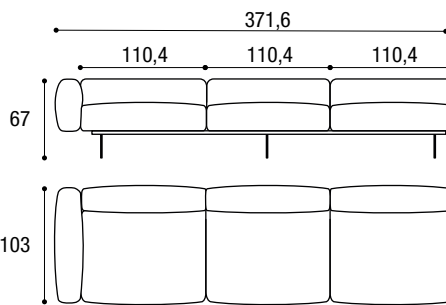
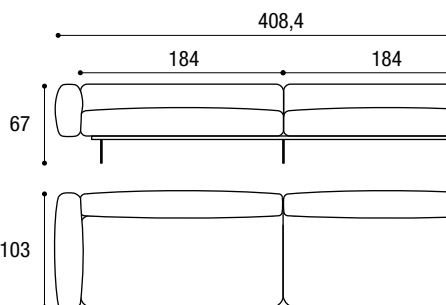
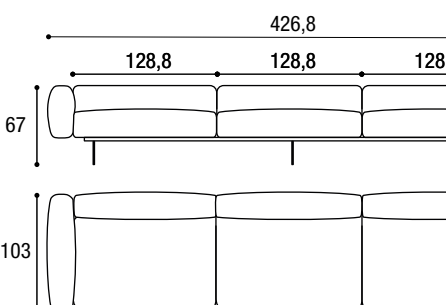
		Pieds Patas	Code Código	A	B	C	P	 m	 m²	
L//A	P//P									
	<b>298</b>		ND0022	verre	<b>8.110</b>	<b>8.590</b>	<b>9.066</b>	<b>11.841</b>	12,8	22,2
				cristal	<b>8.324</b>	<b>8.803</b>	<b>9.281</b>	<b>12.055</b>		
	<b>316,3</b>		ND0023	verre	<b>9.227</b>	<b>9.743</b>	<b>10.258</b>	<b>13.293</b>	13,8	23,8
				cristal	<b>9.441</b>	<b>9.958</b>	<b>10.472</b>	<b>13.508</b>		
	<b>334,8</b>		ND0024	verre	<b>8.640</b>	<b>9.162</b>	<b>9.688</b>	<b>12.740</b>	14	24,6
				cristal	<b>8.855</b>	<b>9.377</b>	<b>9.902</b>	<b>12.954</b>		
	<b>371,6</b>		ND0025	verre	<b>9.981</b>	<b>10.576</b>	<b>11.168</b>	<b>14.483</b>	15,9	26,8
				cristal	<b>10.197</b>	<b>10.793</b>	<b>11.385</b>	<b>14.699</b>		
	<b>408,4</b>		ND0026	verre	<b>10.074</b>	<b>10.674</b>	<b>11.271</b>	<b>14.792</b>	16	28,6
				cristal	<b>10.308</b>	<b>10.908</b>	<b>11.506</b>	<b>15.027</b>		
	<b>426,8</b>		ND0027	verre	<b>11.116</b>	<b>11.780</b>	<b>12.439</b>	<b>16.149</b>	17,7	30,4
				cristal	<b>11.352</b>	<b>12.016</b>	<b>12.675</b>	<b>16.383</b>		

**CUIR:** les modules L 147,2 et 184 cm disposent d'une couture. Les modules L 220,8 cm disposent de deux coutures. 205  
**PIEL:** módulos L 147,2 y 184 cm tienen 1 costura. Módulos L 220,8 cm tienen 2 costuras.

# AIR SOFT SOFA CANAPÉS LINÉAIRES DROITE-GAUCHE//AIR SOFT SOFA SOFÁS LATERALES DER-IZQ

Catégories **A:** Tissu client.  
Categorías **A:** Tejido cliente.

**B:** Darwin, Please, Cuir synthétique Bloom.  
**B:** Darwin, Please, Bloom Ecopiel.

**C:** Francis, Axum, Barkley, Frosty, Penny, Barnum, Club.  
**C:** Francis, Axum, Barkley, Frosty, Penny, Barnum, Club.

**P:** Cuir Panama.  
**P:** Piel Panama.

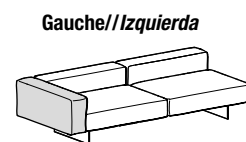
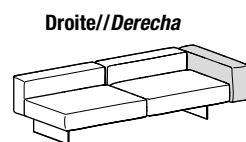
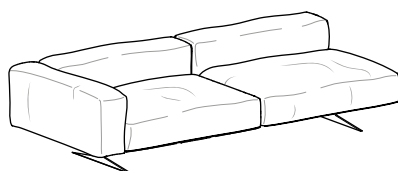
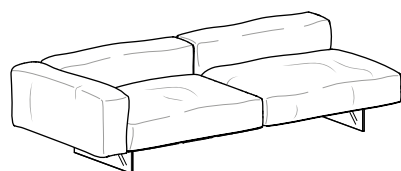

Droite//Derecha

Gauche//Izquierda

Pieds en verre extraclair ou fumé grigio.  
Patas en cristal extraclaro o fumé grigio.

Pieds en acier Peltro steel ou Titanio steel.  
Patas de acero Peltro steel o Titanio steel.

		Pieds Patas	Code Código	A	B	C	P	m	m <sup>2</sup>
	<b>L//A</b>								
	<b>P//P</b>								
	<b>167,4</b>	<b>103</b>	verre cristal métal metal ND0028	<b>4.535</b>	<b>4.796</b>	<b>5.058</b>	<b>6.586</b>	7	12,3
				<b>4.735</b>	<b>4.996</b>	<b>5.259</b>	<b>6.785</b>		
	<b>L//A</b>								
	<b>P//P</b>								
	<b>204,2</b>	<b>103</b>	verre cristal métal metal ND0029	<b>5.284</b>	<b>5.583</b>	<b>5.883</b>	<b>7.642</b>	8	14,3
				<b>5.485</b>	<b>5.786</b>	<b>6.083</b>	<b>7.843</b>		
	<b>L//A</b>								
	<b>P//P</b>								
	<b>241</b>	<b>103</b>	verre cristal métal metal ND0031	<b>5.887</b>	<b>6.231</b>	<b>6.574</b>	<b>8.588</b>	9,2	16,5
				<b>6.093</b>	<b>6.435</b>	<b>6.780</b>	<b>8.793</b>		
	<b>L//A</b>								
	<b>P//P</b>								
	<b>277,8</b>	<b>103</b>	verre cristal métal metal ND0033	<b>7.300</b>	<b>7.725</b>	<b>8.144</b>	<b>10.465</b>	11,3	19,3
				<b>7.512</b>	<b>7.936</b>	<b>8.358</b>	<b>10.677</b>		
	<b>L//A</b>								
	<b>P//P</b>								
	<b>314,6</b>	<b>103</b>	verre cristal métal metal ND0035	<b>7.830</b>	<b>8.297</b>	<b>8.765</b>	<b>11.363</b>	12,5	21,7
				<b>8.045</b>	<b>8.511</b>	<b>8.980</b>	<b>11.577</b>		

# AIR SOFT SOFA CHAISE LONGUE LATÉRAUX//AIR SOFT SOFA CHAISE LONGUE LATERALES

Catégories **A:** Tissu client.  
Categorías **A:** Tejido cliente.

**B:** Darwin, Please, Cuir synthétique Bloom.  
**B:** Darwin, Please, Bloom Ecopiel.

**C:** Francis, Axum, Barkley, Frosty, Penny, Barnum, Club.  
**C:** Francis, Axum, Barkley, Frosty, Penny, Barnum, Club.

**P:** Cuir Panama.  
**P:** Piel Panama.

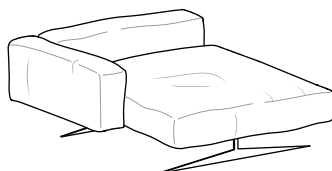
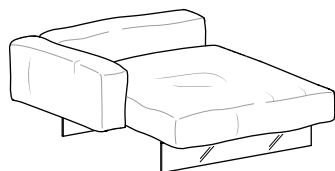

**Droite//Derecha**

**Gauche//Izquierda**

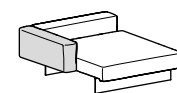
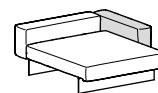

Pieds en verre extraclair ou fumé grigio.  
Patras en cristal extraclaro o fumé grigio.

Pieds en acier Peltro steel ou Titanio steel.  
Patras de acero Peltro steel o Titanio steel.

Pieds en verre//Patras cristal		Pieds en métal//Patras metal		L//A	P//P	Pieds Patas	Code Código	A	B	C	P	m	m <sup>2</sup>
103	82,8	103	82,8										
167,4	103	147,2	20,2	<b>103</b>	<b>167,4</b>	verre cristal	ND0043	<b>4.169</b>	<b>4.399</b>	<b>4.632</b>	<b>5.937</b>	6,2	8,3
						métal metal		<b>4.368</b>	<b>4.600</b>	<b>4.832</b>	<b>6.138</b>		
167,4	103	147,2	20,2	<b>112,2</b>	<b>167,4</b>	verre cristal	ND0044	<b>4.670</b>	<b>4.902</b>	<b>5.134</b>	<b>6.566</b>	6,2	10,9
						métal metal		<b>4.862</b>	<b>5.094</b>	<b>5.326</b>	<b>6.759</b>		
167,4	103	147,2	20,2	<b>130,6</b>	<b>167,4</b>	verre cristal	ND0045	<b>5.111</b>	<b>5.353</b>	<b>5.590</b>	<b>7.268</b>	6,4	12,4
						métal metal		<b>5.310</b>	<b>5.551</b>	<b>5.789</b>	<b>7.468</b>		
167,4	103	147,2	20,2	<b>149</b>	<b>167,4</b>	verre cristal	ND0046	<b>5.616</b>	<b>5.862</b>	<b>6.108</b>	<b>8.099</b>	6,6	14,3
						métal metal		<b>5.820</b>	<b>6.067</b>	<b>6.311</b>	<b>8.303</b>		

**CUIR:** les modules L 147,2 et 184 cm disposent d'une couture. Les modules L 220,8 cm disposent de deux coutures. 207  
**PIEL:** módulos L 147,2 y 184 cm tienen 1 costura. Módulos L 220,8 cm tienen 2 costuras.

# AIR SOFT SOFA CANAPÉS LATÉRAUX AVEC POUF // AIR SOFT SOFA SOFÁS LATERALES CON PUFF

Catégories **A:** Tissu client.  
Categorías **A:** Tejido cliente.

**B:** Darwin, Please, Cuir synthétique Bloom.  
**B:** Darwin, Please, Bloom Ecopiel.

**C:** Francis, Axum, Barkley, Frosty, Penny, Barnum, Club.  
**C:** Francis, Axum, Barkley, Frosty, Penny, Barnum, Club.

**P:** Cuir Panama.  
**P:** Piel Panama.

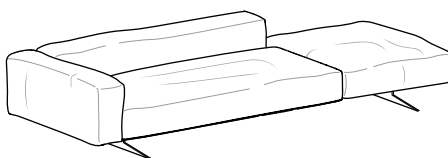
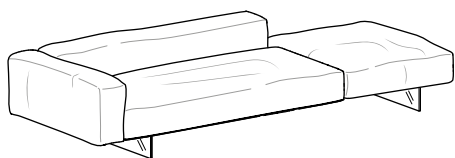

Pieds en verre extraclair ou fumé grigio.  
Patas en cristal extraclaro o fumé grigio.

Pieds en acier Peltro steel ou Titanio steel.  
Patas de acero Peltro steel o Titanio steel.

**Droite // Derecha**

**Gauche // Izquierda**

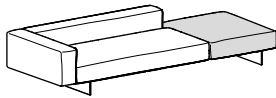
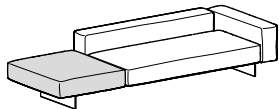

		Pieds Patas	Code Código	A	B	C	P	m	m <sup>2</sup>
	<b>L//A</b>								
	<b>P//P</b>								
	<b>204,2</b>		ND0039	<b>5.451</b>	<b>5.734</b>	<b>6.018</b>	<b>7.598</b>	7,6	12,6
				<b>103</b>	<b>5.651</b>	<b>5.935</b>	<b>6.220</b>		
	<b>222,6</b>		ND0040	<b>5.708</b>	<b>6.018</b>	<b>6.327</b>	<b>8.000</b>	8,3	13,6
				<b>103</b>	<b>5.908</b>	<b>6.220</b>	<b>6.528</b>		
	<b>259,4</b>		ND0041	<b>6.409</b>	<b>6.764</b>	<b>7.120</b>	<b>9.063</b>	9,5	16
				<b>103</b>	<b>6.623</b>	<b>6.977</b>	<b>7.333</b>		
	<b>296,2</b>		ND0042	<b>6.924</b>	<b>7.316</b>	<b>7.708</b>	<b>9.886</b>	10,5	18
				<b>103</b>	<b>7.137</b>	<b>7.530</b>	<b>7.922</b>		

# CANAPÉS AIR SOFT CENTRAUX AVEC TABLE BASSE//SOFÁ AIR SOFT SOFÁS CENTRALES CON MESITA

Catégories A: Tissu client.  
Categorías A: Tejido cliente.

B: Darwin, Please, Cuir synthétique Bloom.  
B: Darwin, Please, Bloom Ecopiel.

C: Francis, Axum, Barkley, Frosty, Penny, Barnum, Club.  
C: Francis, Axum, Barkley, Frosty, Penny, Barnum, Club.

P: Cuir Panama.  
P: Piel Panama.

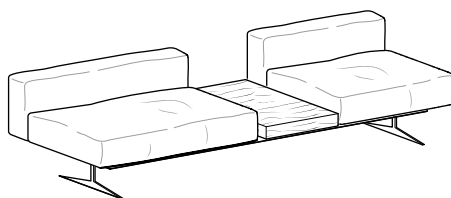
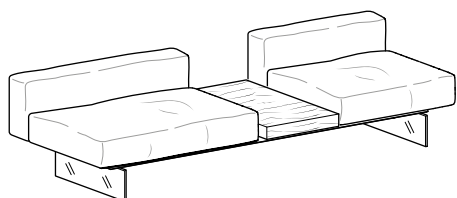

Pieds en verre extraclair ou fumé grigio.  
Patas en cristal extraclaro o fumé grigio.

Pieds en acier Peltro steel ou Titanio steel.  
Patas de acero Peltro steel o Titanio steel.

Indiquer :  
Couleur plateau Wildwood.

Indicare:  
color del tablero Wildwood.

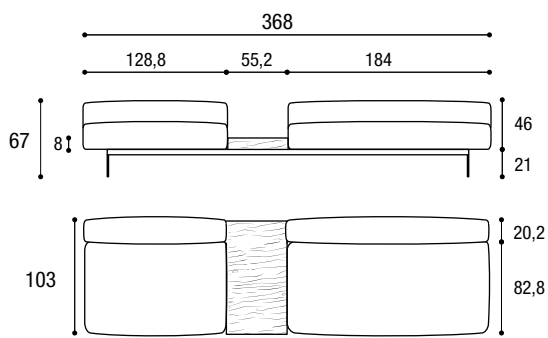
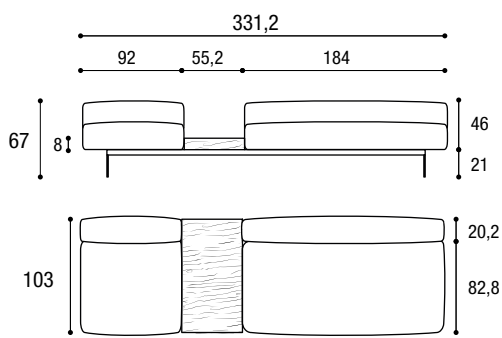
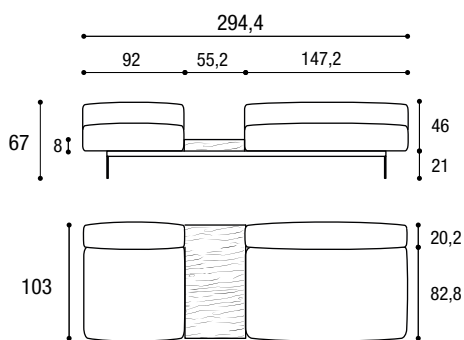
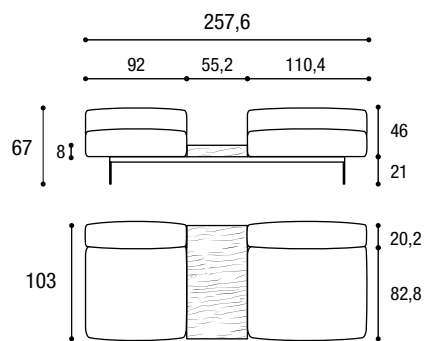

L//A	P//P	Pieds Patas	Code Código	A	B	C	P	m	m <sup>2</sup>
257,6	103	verre cristal métal metal	ND0085	7.351	7.646	7.941	9.453	6,4	13,2
				7.565	7.861	8.155	9.668		
294,4	103	verre cristal métal metal	ND0087	7.849	8.191	8.532	10.311	7,7	14,9
				8.066	8.407	8.749	10.528		
331,2	103	verre cristal métal metal	ND0088	8.364	8.744	9.120	11.136	9,1	16,5
				8.584	8.963	9.340	11.355		
368	103	verre cristal métal metal	ND0089	9.275	9.703	10.128	12.368	9,9	18,7
				9.512	9.941	10.366	12.605		

CUIR: les modules L 147,2 et 184 cm disposent d'une couture. Les modules L 220,8 cm disposent de deux coutures. 209  
PIEL: módulos L 147,2 y 184 cm tienen 1 costura. Módulos L 220,8 cm tienen 2 costuras.



# AIR SOFT SOFA BASES POUR DOSSIERS//AIR SOFT SOFA BASES PARA RESPALDOS

Catégories **A:** Tissu client.  
Categorías **A:** Tejido cliente.

**B:** Darwin, Please, Cuir synthétique Bloom.  
**B:** Darwin, Please, Bloom Ecopiel.

**C:** Francis, Axum, Barkley, Frosty, Penny, Barnum, Club.  
**C:** Francis, Axum, Barkley, Frosty, Penny, Barnum, Club.

**P:** Cuir Panama.  
**P:** Piel Panama.

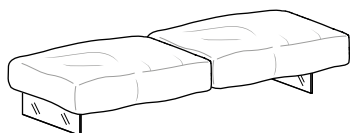

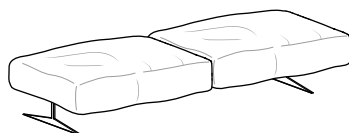

Pieds en verre extraclair ou fumé grigio.  
Patras en cristal extraclaro o fumé grigio.



Pieds en acier Peltro steel ou Titanio steel.  
Patras de acero Peltro steel o Titanio steel.

		Pieds Patras	Code Código	A	B	C	P	m	m <sup>2</sup>
	<b>L/A</b>	verre cristal métal metal	ND0047	<b>2.608</b>	<b>2.744</b>	<b>2.877</b>	<b>3.425</b>	3,6	5,3
	<b>147,2</b>			<b>82,8</b>	<b>2.808</b>	<b>2.943</b>	<b>3.078</b>		
	<b>184</b>	verre cristal métal metal	ND0048	<b>3.171</b>	<b>3.328</b>	<b>3.486</b>	<b>4.145</b>	4,2	6,3
				<b>82,8</b>	<b>3.372</b>	<b>3.530</b>	<b>3.687</b>		
	<b>184</b>	verre cristal métal metal	ND0049	<b>3.625</b>	<b>3.798</b>	<b>3.967</b>	<b>4.740</b>	4,6	7
				<b>82,8</b>	<b>3.825</b>	<b>3.999</b>	<b>4.170</b>		
	<b>202,4</b>	verre cristal métal metal	ND0090	<b>3.816</b>	<b>4.007</b>	<b>4.197</b>	<b>5.000</b>	4,1	5
				<b>82,8</b>	<b>4.018</b>	<b>4.210</b>	<b>4.399</b>		
	<b>220,8</b>	verre cristal métal metal	ND0050	<b>3.577</b>	<b>3.767</b>	<b>3.958</b>	<b>4.731</b>	5,1	7,5
				<b>82,8</b>	<b>3.780</b>	<b>3.971</b>	<b>4.162</b>		
	<b>220,8</b>	verre cristal métal metal	ND0051	<b>3.977</b>	<b>4.187</b>	<b>4.395</b>	<b>5.229</b>	5,6	8
				<b>82,8</b>	<b>4.180</b>	<b>4.392</b>	<b>4.600</b>		

# AIR SOFT SOFA BASES POUR DOSSIERS//AIR SOFT SOFA BASES PARA RESPALDOS

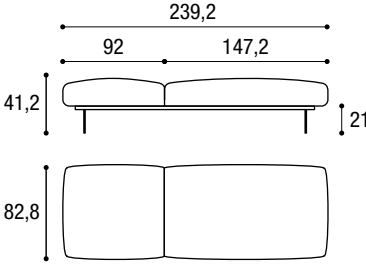
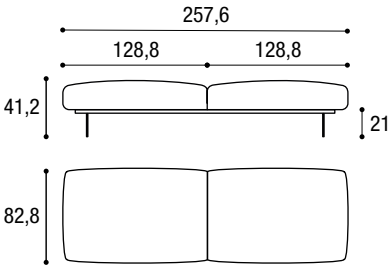
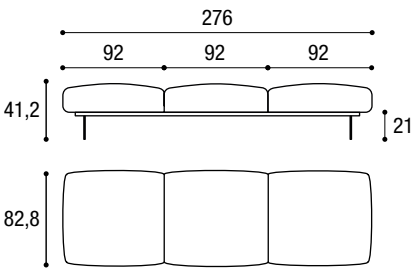
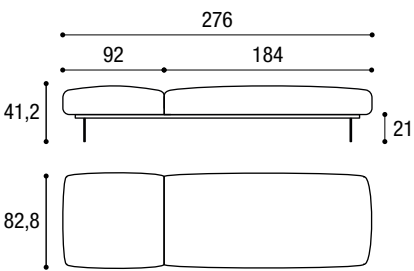
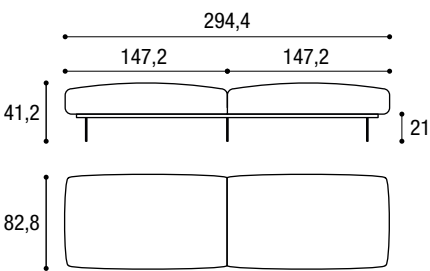
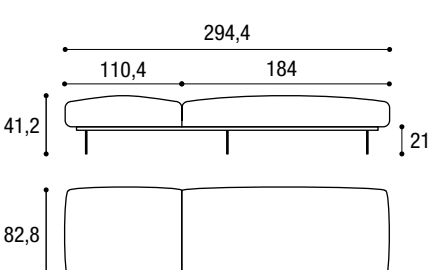
		Pieds Patas	Code Código	A	B	C	P	 m	 m <sup>2</sup>
L//A	P//P								
	<b>239,2</b>	<b>82,8</b>	verre cristal métal metal ND0091	4.323	4.545	4.765	5.700	4,85	5,8
				4.539	4.761	4.980	5.914		
	<b>257,6</b>	<b>82,8</b>	verre cristal métal metal ND0052	4.464	4.703	4.943	5.887	6,4	9,2
				4.676	4.917	5.156	6.100		
	<b>276</b>	<b>82,8</b>	verre cristal métal metal ND0053	5.087	5.346	5.603	6.763	6,9	10,5
				5.301	5.562	5.818	6.977		
	<b>276</b>	<b>82,8</b>	verre cristal métal metal ND0092	4.651	4.895	5.137	6.183	6,9	10,5
				4.868	5.111	5.354	6.400		
	<b>294,4</b>	<b>82,8</b>	verre cristal métal metal ND0054	4.789	5.058	5.328	6.423	7,2	10,6
				5.004	5.273	5.542	6.638		
	<b>294,4</b>	<b>82,8</b>	verre cristal métal metal ND0093	4.812	5.074	5.335	6.412	5,95	7,1
				5.027	5.291	5.552	6.629		

**CUIR:** les modules L 147,2 et 184 cm disposent d'une couture. Les modules L 220,8 cm disposent de deux coutures. 211  
**PIEL:** módulos L 147,2 y 184 cm tienen 1 costura. Módulos L 220,8 cm tienen 2 costuras.

# AIR SOFT SOFA BASES POUR DOSSIERS//AIR SOFT SOFA BASES PARA RESPALDOS

		Pieds Patas	Code Código	A	B	C	P			
L//A	P//P									
	<b>331,2</b>	<b>82,8</b>	verre cristal métal metal	ND0055	<b>5.600</b>	<b>5.917</b>	<b>6.227</b>	<b>7.478</b>	8,4	12
					<b>5.818</b>	<b>6.133</b>	<b>6.446</b>	<b>7.696</b>		
	<b>368</b>	<b>82,8</b>	verre cristal métal metal	ND0056	<b>5.851</b>	<b>6.164</b>	<b>6.478</b>	<b>7.798</b>	8,4	12,6
					<b>6.084</b>	<b>6.399</b>	<b>6.713</b>	<b>8.033</b>		
	<b>368</b>	<b>82,8</b>	verre cristal métal metal	ND0094	<b>5.952</b>	<b>6.277</b>	<b>6.602</b>	<b>7.924</b>	8,4	12,6
					<b>6.189</b>	<b>6.513</b>	<b>6.839</b>	<b>8.161</b>		
	<b>386,4</b>	<b>82,8</b>	verre cristal métal metal	ND0057	<b>6.458</b>	<b>6.817</b>	<b>7.176</b>	<b>8.593</b>	9,6	13,8
					<b>6.693</b>	<b>7.054</b>	<b>7.412</b>	<b>8.829</b>		

# AIR SOFT SOFA CHAISE LONGUE POUR DOSSIERS//AIR SOFT SOFA CHAISE LONGUE PARA RESPALDOS

Catégories A: Tissu client.  
Categorías A: Tejido cliente.

B: Darwin, Please, Cuir synthétique Bloom.  
B: Darwin, Please, Bloom Ecopiel.

C: Francis, Axum, Barkley, Frosty, Penny, Barnum, Club.  
C: Francis, Axum, Barkley, Frosty, Penny, Barnum, Club.

P: Cuir Panama.  
P: Piel Panama.



Pieds en verre extraclair ou fumé grigio.  
Patas en cristal extraclaro o fumé grigio.

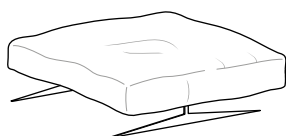

Pieds en acier Peltro steel ou Titanio steel.  
Patas de acero Peltro steel o Titanio steel.

Pieds en verre//Patas cristal

Pieds en métal//Patas metal

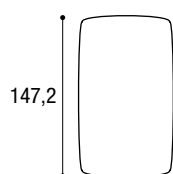
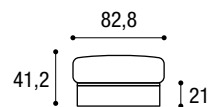

L//A

P//P

82,8

147,2

Pieds  
Patas

Code  
Código

A

B

C

P

m

m<sup>2</sup>

verre  
cristal  
métal  
metal

ND0058

2.588

2.714

2.842

3.427

3,4

5,4

2.787

2.914

3.041

3.628

Pieds en verre//Patas cristal

Pieds en métal//Patas metal

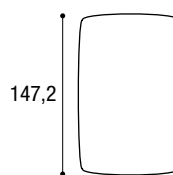
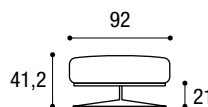
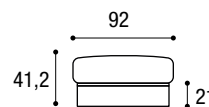

92

147,2

verre  
cristal  
métal  
metal

ND0059

3.021

3.148

3.275

3.931

3,4

5,5

3.212

3.340

3.467

4.123

Pieds en verre//Patas cristal

Pieds en métal//Patas metal

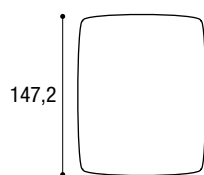
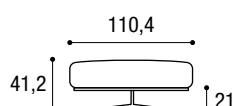
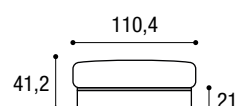

110,4

147,2

verre  
cristal  
métal  
metal

ND0060

3.382

3.510

3.635

4.476

3,4

6,5

3.580

3.708

3.835

4.674

Pieds en verre//Patas cristal

Pieds en métal//Patas metal

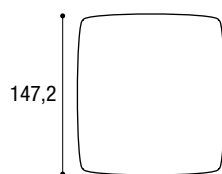
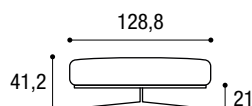
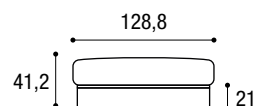

128,8

147,2

verre  
cristal  
métal  
metal

ND0061

3.792

3.920

4.047

5.122

3,4

7,8

3.996

4.125

4.251

5.326

## AIR SOFT SOFA DOSSIERS//AIR SOFT SOFA RESPALDOS

Catégories A: Tissu client.  
Categorías A: Tejido cliente.

B: Darwin, Please, Cuir synthétique Bloom.  
B: Darwin, Please, Bloom Ecopiel.

C: Francis, Axum, Barkley, Frosty, Penny, Barnum, Club.  
C: Francis, Axum, Barkley, Frosty, Penny, Barnum, Club.

P: Cuir Panama.  
P: Piel Panama.

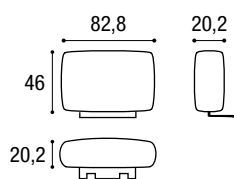

L//A	Code Código	A	B	C	P	m	m <sup>2</sup>
82,8	N08001	772	820	869	1.133	1,3	2,2
92	N08002	840	888	938	1.260	1,3	2,5
110,4	N08003	921	975	1.033	1.418	1,5	3
128,8	N08004	1.014	1.077	1.140	1.600	1,7	3,6
147,2	N08005	1.115	1.188	1.259	1.782	1,9	4,1
184	N08006	1.303	1.390	1.474	2.121	2,3	5,1
220,8	N08007	1.501	1.598	1.695	2.478	2,6	6,1

## AIR SOFT SOFA ACCOUDOIR//AIR SOFT SOFA REPOSABRAZOS

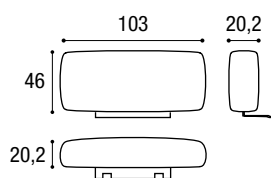

L//A	Code Código	A	B	C	P	m	m <sup>2</sup>
103	N08008	810	868	923	1.376	1,5	2,9

# AIR SOFT SOFA - COUSSINS INTÉRIEUR EN PLUME D'OIE//COJINES CON RELLENO DE PLUMA DE OCA





Catégories  
Categorías

A: Tissu client.  
A: Tejido cliente.

B: Darwin, Please, Cuir synthétique Bloom.  
B: Darwin, Please, Bloom Ecopiel.

C: Francis, Axum, Barkley, Frosty, Penny, Barnum, Club.  
C: Francis, Axum, Barkley, Frosty, Penny, Barnum, Club.

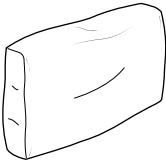
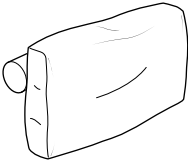
P: Cuir Panama.  
P: Piel Panama.

		L/A	H	Code Código	A	B	C	P	 m	 m <sup>2</sup>
<b>Dos</b> <b>Trasera</b> 		<b>58</b>	<b>50</b>	DI5087	<b>280</b>	<b>307</b>	<b>333</b>	<b>435</b>	0,70	10
		<b>76</b>	<b>50</b>	DI5088	<b>333</b>	<b>371</b>	<b>403</b>	<b>548</b>	0,90	1,40
<b>Dossier avec rouleau</b> <b>Respaldo con cojin cilindrico</b> 		<b>58</b>	<b>50</b>	DI5089	<b>414</b>	<b>442</b>	<b>469</b>	<b>570</b>	0,70	10
		<b>76</b>	<b>50</b>	DI5090	<b>469</b>	<b>504</b>	<b>538</b>	<b>683</b>	0,90	1,40
<b>À savonnette carrée</b> <b>Cojin tipo almohadilla cuadrada</b> 		<b>36,8</b>	<b>36,8</b>	DI5071	<b>96</b>	<b>115</b>	<b>133</b>	<b>207</b>	0,40	0,60
		<b>46</b>	<b>46</b>	DI5072	<b>125</b>	<b>147</b>	<b>171</b>	<b>276</b>	0,50	0,80
<b>À savonnette lombaire</b> <b>Cojin zona lumbar</b> 		<b>55,2</b>	<b>32,2</b>	DI5075	<b>122</b>	<b>149</b>	<b>179</b>	<b>242</b>	0,60	0,70

# CANAPÉ AIR SOFT SLIM DOSSIERS ET ACCOUDOIRS//SOFÁ AIR SOFT SLIM RESPALDOS Y REPOSABRAZOS

Catégories **A:** Tissu client. **B:** Darwin, Please, cuir synthétique Bloom. **C:** Francis, Axum, Barkley, Frosty, Penny, Barnum, Club. **P:** Cuir Panama.  
 Categorías **A:** Tejido cliente. **B:** Darwin, Please, Ecopiel Bloom. **C:** Francis, Axum, Barkley, Frosty, Penny, Barnum, Club. **P:** Piel Panama.

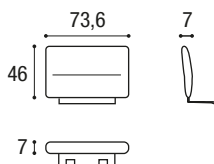
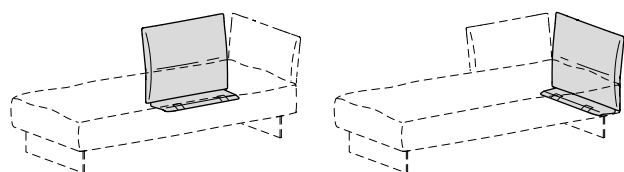

		Code Código	A	B	C	P	m	m <sup>2</sup>
<b>L//A</b>	<b>H</b>							
<b>73,6</b>	<b>46</b>	<b>N08010</b>	<b>626</b>	<b>671</b>	<b>706</b>	<b>1.054</b>	<b>1</b>	<b>2</b>

Catégories **A:** Tissu client. **B:** Darwin, Please. **C:** Francis, Axum, Barkley, Frosty, Penny, Barnum, Club. **P:** Cuir Panama.  
 Categorías **A:** Tejido cliente. **B:** Darwin, Please. **C:** Francis, Axum, Barkley, Frosty, Penny, Barnum, Club. **P:** Piel Panama.

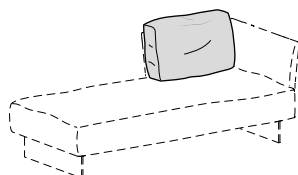

**Coussin de dossier pour canapé Air Soft Slim**  
*Cojín respaldo para sofá Air Soft Slim*

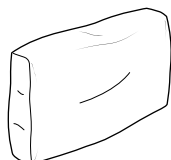

		Code Código	A	B	C	P	m	m <sup>2</sup>
<b>L//A</b>	<b>H</b>							
<b>73,6</b>	<b>50</b>	<b>N08011</b>	<b>449</b>	<b>485</b>	<b>547</b>	<b>675</b>	<b>1,4</b>	<b>1,8</b>

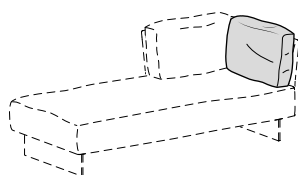

**Coussin d'accoudoir pour canapé Air Soft Slim**  
*Cojín de reposabrazos para sofá Air Soft Slim*

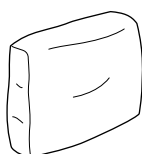

		Code Código	A	B	C	P	m	m <sup>2</sup>
<b>L//A</b>	<b>H</b>							
<b>55</b>	<b>50</b>	<b>N08012</b>	<b>383</b>	<b>415</b>	<b>468</b>	<b>596</b>	<b>1,2</b>	<b>1,6</b>

## AIR SOFT SOFA POUF//AIR SOFT SOFA PUFF

Catégories A: Tissu client.  
Categorías A: Tejido cliente.

B: Darwin, Please, Cuir synthétique Bloom.  
B: Darwin, Please, Bloom Ecopiel.

C: Francis, Axum, Barkley, Frosty, Penny, Barnum, Club.  
C: Francis, Axum, Barkley, Frosty, Penny, Barnum, Club.

P: Cuir Panama.  
P: Piel Panama.



Pieds en verre extraclair ou fumé grigio.  
Patas en cristal extraclaro o fumé grigio.



Pieds en acier Peltro steel ou Titanio steel.  
Patas de acero Peltro steel o Titanio steel.



Il est impossible d'accrocher des dossiers et des accoudoirs.  
No se pueden enganchar respaldos y reposabrazos.

L//A	P//P	Pieds Patas	Code Código	A	B	C	P	m	m <sup>2</sup>
		verre cristal	ND0064	1.239	1.311	1.416	1.735	1,5	2,3
métal metal	1.415	1.487		1.591	1.911				

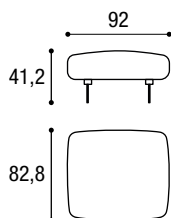

## AIR SOFT ARMCHAIR FAUTEUILS LINÉAIRES//AIR SOFT ARMCHAIR SILLONES RECTOS

Catégories A: Tissu client.  
Categorías A: Tejido cliente.

B: Darwin, Please, Cuir synthétique Bloom.  
B: Darwin, Please, Bloom Ecopiel.

C: Francis, Axum, Barkley, Frosty, Penny, Barnum, Club.  
C: Francis, Axum, Barkley, Frosty, Penny, Barnum, Club.

P: Cuir Panama.  
P: Piel Panama.

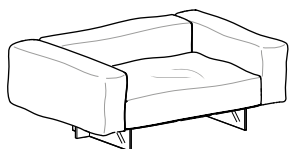

Pieds en verre extraclair ou fumé grigio.  
Patas en cristal extraclaro o fumé grigio.

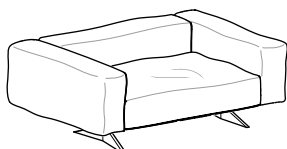

Pieds en acier Peltro steel ou Titanio steel.  
Patas de acero Peltro steel o Titanio steel.

Avec vitres latérales pour l'utilisation avec un fauteuil.  
Con vidrios laterales para uso sillón.

L//A	P//P	Pieds Patas	Code Código	A	B	C	P	m	m <sup>2</sup>
		verre cristal	ND0062	4.494	4.742	4.989	6.605	6,6	11,8
métal metal	4.494	4.742		4.989	6.605				

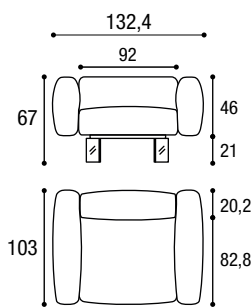



## AIR SOFT SOFA - EXEMPLE DE COMPOSITION//EJEMPLOS DE COMPOSICIÓN

Catégories  
Categorías

A: Tissu client.  
A: Tejado cliente.

B: Darwin, Please, Cuir synthétique Bloom.  
B: Darwin, Please, Bloom Ecopiel.

C: Francis, Axum, Barkley, Frosty, Penny, Barnum, Club.  
C: Francis, Axum, Barkley, Frosty, Penny, Barnum, Club.

P: Cuir Panama.  
P: Piel Panama.

2708

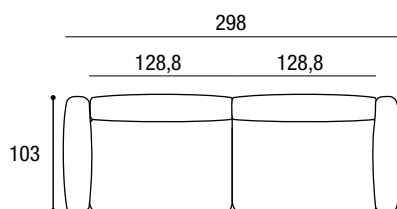

Composition Composicione	Largeur Ancho	Profondeur Profundidad	Hauteur Altura	Code Código	A	B	C	P
<b>2708</b>	<b>298</b>	<b>103</b>	<b>67</b>	270801	<b>8.124</b>	<b>8.604</b>	<b>9.083</b>	<b>11.856</b>
Coussin dossier//Cojín respaldo n°3 (prix unitaire./precio c/u.)	<b>58</b>	<b>18</b>	<b>50</b>	DI5087	<b>280</b>	<b>307</b>	<b>333</b>	<b>435</b>

2709

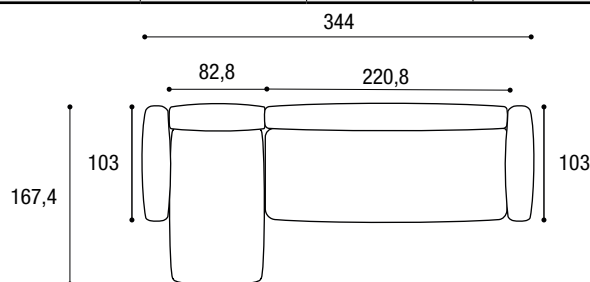

Composition Composicione	Largeur Ancho	Profondeur Profundidad	Hauteur Altura	Code Código	A	B	C	P
<b>2709</b>	<b>344</b>	<b>167,4</b>	<b>67</b>	270901	<b>10.210</b>	<b>10.793</b>	<b>11.377</b>	<b>14.586</b>
Coussin dossier//Cojín respaldo n°3 (prix unitaire./precio c/u.)	<b>58</b>	<b>18</b>	<b>50</b>	DI5087	<b>280</b>	<b>307</b>	<b>333</b>	<b>435</b>

2710

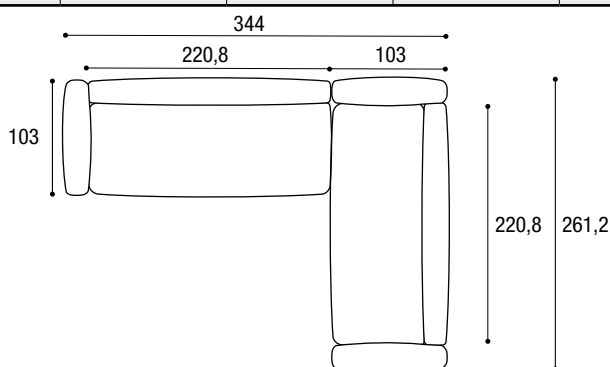

Composition Composicione	Largeur Ancho	Profondeur Profundidad	Hauteur Altura	Code Código	A	B	C	P
<b>2710</b>	<b>344</b>	<b>261,2</b>	<b>67</b>	271001	<b>12.611</b>	<b>13.356</b>	<b>14.101</b>	<b>18.576</b>
Coussin dossier//Cojín respaldo n°4 (prix unitaire./precio c/u.)	<b>76</b>	<b>18</b>	<b>50</b>	DI5088	<b>333</b>	<b>371</b>	<b>403</b>	<b>548</b>

2689A\*

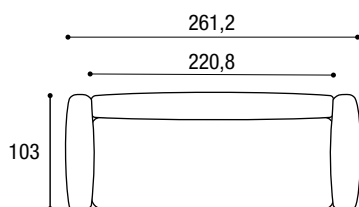

2689B\*

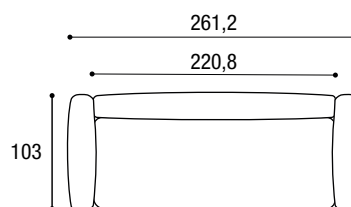

Prix calculé avec cadre et supports métalliques.  
Precio calculado con armazón con soportes en metal.

Prix calculé avec cadre et supports métalliques.  
Precio calculado con armazón con soportes en metal.

Composition Composicione	Largeur Ancho	Profondeur Profundidad	Hauteur Altura	Code Código	A	B	C	P
<b>2689A</b>	<b>261,2</b>	<b>103</b>	<b>67</b>	268901	<b>6.917</b>	<b>7.317</b>	<b>7.718</b>	<b>10.182</b>
<b>2689B</b>	<b>261,2</b>	<b>103</b>	<b>67</b>	268902	<b>6.917</b>	<b>7.317</b>	<b>7.718</b>	<b>10.182</b>
Coussin dossier//Cojín respaldo n°4 (prix unitaire./precio c/u.)	<b>58</b>	<b>18</b>	<b>50</b>	DI5087	<b>280</b>	<b>307</b>	<b>333</b>	<b>435</b>
Coussin décoratif carré//Cojín estándar cuadrado n°4 (prix unitaire./precio c/u.)	<b>36,8</b>	<b>12</b>	<b>36,8</b>	DI5071	<b>96</b>	<b>115</b>	<b>133</b>	<b>207</b>

## AIR SOFT SOFA - EXEMPLE DE COMPOSITION//EJEMPLOS DE COMPOSICIÓN

Catégories  
Categorías

A: Tissu client.  
A: Tejido cliente.

B: Darwin, Please, Cuir synthétique Bloom.  
B: Darwin, Please, Bloom Ecopiel.

C: Francis, Axum, Barkley, Frosty, Penny, Barnum, Club.  
C: Francis, Axum, Barkley, Frosty, Penny, Barnum, Club.

P: Cuir Panama.  
P: Piel Panama.

2690\*

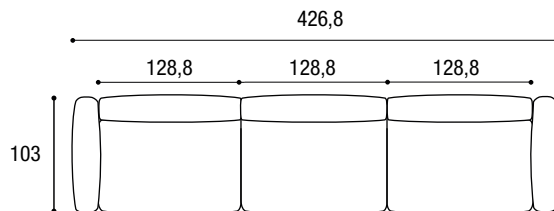

Composition Composicione	Largeur Ancho	Profondeur Profundidad	Hauteur Altura	Code Código	A	B	C	P
<b>2690</b>	<b>426,8</b>	<b>103</b>	<b>67</b>	<b>269001</b>	<b>14.034</b>	<b>11.801</b>	<b>12.462</b>	<b>16.168</b>
Coussin dossier//Cojín respaldo n°4 (prix unitaire./precio c/u.)	<b>58</b>	<b>18</b>	<b>50</b>	<b>DI5087</b>	<b>280</b>	<b>307</b>	<b>333</b>	<b>435</b>
Coussin décoratif carré//Cojín estándar cuadrado n°4 (prix unitaire./precio c/u.)	<b>36,8</b>	<b>12</b>	<b>36,8</b>	<b>DI5071</b>	<b>96</b>	<b>115</b>	<b>133</b>	<b>207</b>

2691\*

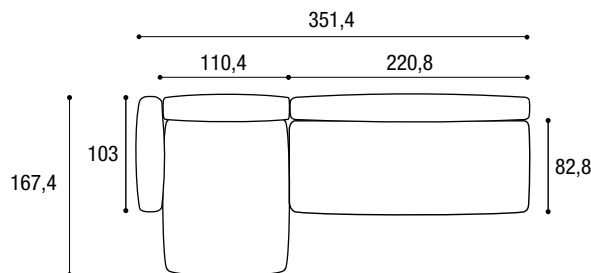

Composition Composicione	Largeur Ancho	Profondeur Profundidad	Hauteur Altura	Code Código	A	B	C	P
<b>2691</b>	<b>351,4</b>	<b>167,4</b>	<b>67</b>	<b>269101</b>	<b>10.214</b>	<b>10.742</b>	<b>11.270</b>	<b>14.566</b>
Coussin dossier//Cojín respaldo n°3 (prix unitaire./precio c/u.)	<b>58</b>	<b>18</b>	<b>50</b>	<b>DI5087</b>	<b>280</b>	<b>307</b>	<b>333</b>	<b>435</b>
Coussin décoratif lombaire//Cojín estándar lumbar n°2 (prix unitaire./precio c/u.)	<b>55,2</b>	<b>12</b>	<b>32,2</b>	<b>DI5075</b>	<b>122</b>	<b>149</b>	<b>179</b>	<b>242</b>

1902\*

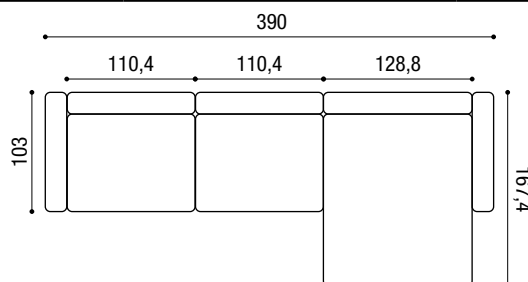

Composition Composicione	Largeur Ancho	Profondeur Profundidad	Hauteur Altura	Code Código	A	B	C	P
<b>1902</b>	<b>390</b>	<b>167,4</b>	<b>67</b>	<b>190201</b>	<b>12.268</b>	<b>12.893</b>	<b>13.517</b>	<b>17.566</b>
Coussin dossier//Cojín respaldo n°3 (prix unitaire./precio c/u.)	<b>76</b>	<b>18</b>	<b>50</b>	<b>DI5088</b>	<b>333</b>	<b>371</b>	<b>403</b>	<b>548</b>
Coussin décoratif carré//Cojín estándar cuadrado n°5 (prix unitaire./precio c/u.)	<b>36,8</b>	<b>12</b>	<b>36,8</b>	<b>DI5071</b>	<b>96</b>	<b>115</b>	<b>133</b>	<b>207</b>

2696\*

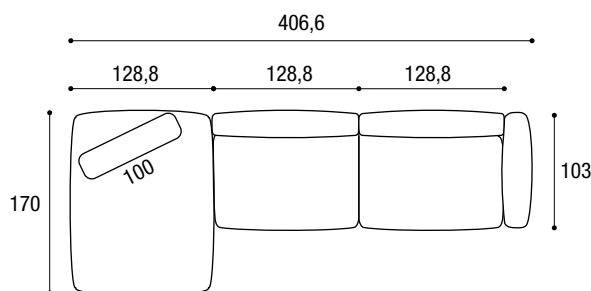

Prix calculé avec cadre et supports métalliques.  
Precio calculado con armazón con soportes en metal.

Composition Composicione	Largeur Ancho	Profondeur Profundidad	Hauteur Altura	Code Código	A	B	C	P
<b>2696</b>	<b>406,6</b>	<b>170</b>	<b>73,2</b>	<b>269601</b>	<b>12.045</b>	<b>12.830</b>	<b>13.361</b>	<b>-</b>
Coussin dossier//Cojín respaldo n°2 (prix unitaire./precio c/u.)	<b>76</b>	<b>18</b>	<b>50</b>	<b>DI5088</b>	<b>333</b>	<b>371</b>	<b>403</b>	<b>548</b>
Coussin décoratif carré//Cojín estándar cuadrado n°2 (prix unitaire./precio c/u.)	<b>46</b>	<b>12</b>	<b>46</b>	<b>DI5072</b>	<b>125</b>	<b>147</b>	<b>171</b>	<b>276</b>

\* Composition sur catalogue  
\* Composición de catálogo

## AIR SOFT SOFA - EXEMPLE DE COMPOSITION//EJEMPLOS DE COMPOSICIÓN

Catégories  
Categorías

A: Tissu client.  
A: Tejido cliente.

B: Darwin, Please, Cuir synthétique Bloom.  
B: Darwin, Please, Bloom Ecopiel.

C: Francis, Axum, Barkley, Frosty, Penny, Barnum, Club.  
C: Francis, Axum, Barkley, Frosty, Penny, Barnum, Club.

P: Cuir Panama.  
P: Piel Panama.

1901\*

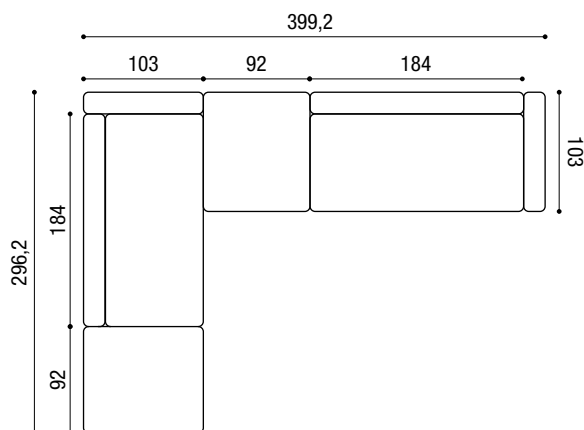

Prix calculé avec cadre et supports métalliques.  
Precio calculado con armazón con soportes en metal.

Composition Composicione	Largeur Ancho	Profondeur Profundidad	Hauteur Altura	Code Código	A	B	C	P
	<b>399,2</b>	<b>296,2</b>	<b>67</b>	190101	<b>14.310</b>	<b>15.098</b>	<b>15.881</b>	<b>20.236</b>
Coussin dossier//Cojín respaldo n°6 (prix unitaire.//precio c/u.)	<b>58</b>	<b>18</b>	<b>50</b>	DI5088	<b>333</b>	<b>371</b>	<b>403</b>	<b>548</b>
Coussin décoratif carré//Cojín estándar cuadrado n°4 (prix unitaire.//precio c/u.)	<b>36,8</b>	<b>12</b>	<b>36,8</b>	DI5071	<b>96</b>	<b>115</b>	<b>133</b>	<b>207</b>

2615\*

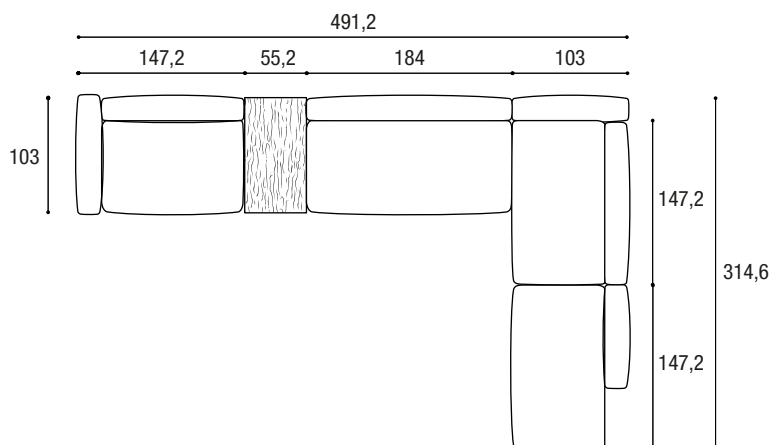

Prix calculé avec cadre et supports métalliques.  
Precio calculado con armazón con soportes en metal.

Composition Composicione	Largeur Ancho	Profondeur Profundidad	Hauteur Altura	Code Código	A	B	C	P
<b>2615</b>	<b>491,2</b>	<b>314,6</b>	<b>67</b>	261501	<b>18.108</b>	<b>19.038</b>	<b>19.966</b>	<b>25.054</b>
Coussin dossier//Cojín respaldo n°5 (prix unitaire.//precio c/u.)	<b>76</b>	<b>18</b>	<b>50</b>	DI5088	<b>333</b>	<b>371</b>	<b>403</b>	<b>548</b>
Coussin décoratif carré//Cojín estándar cuadrado n°4 (prix unitaire.//precio c/u.)	<b>36,8</b>	<b>12</b>	<b>36,8</b>	DI5071	<b>96</b>	<b>115</b>	<b>133</b>	<b>207</b>
Coussin décoratif lombaire Cojín estándar lumbar	<b>55,2</b>	<b>12</b>	<b>32,2</b>	DI5075	<b>122</b>	<b>149</b>	<b>179</b>	<b>242</b>

## AIR SOFT SOFA - EXEMPLE DE COMPOSITION//EJEMPLOS DE COMPOSICIÓN

Catégories A: Tissu client. B: Darwin, Please, Cuir synthétique Bloom. C: Francis, Axum, Barkley, Frosty, Penny, Barnum, Club. P: Cuir Panama.  
 Categorías A: Tejido cliente. B: Darwin, Please, Bloom Ecopiel. C: Francis, Axum, Barkley, Frosty, Penny, Barnum, Club. P: Piel Panama.

2692\*

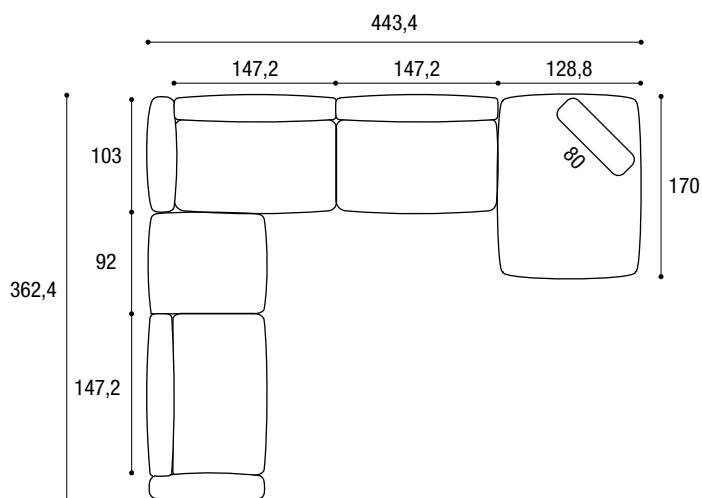

Composition Composicione	Largeur Ancho	Profondeur Profundidad	Hauteur Altura	Code Código	A	B	C	P
<b>2692</b>	<b>443,4</b>	<b>362,4</b>	<b>73,2</b>	269201	<b>18.297</b>	<b>19.484</b>	<b>20.417</b>	-
Coussin dossier//Cojín respaldo n°3 (prix unitaire./precio c/u.)	76	18	50	DI5088	333	371	403	548
Coussin décoratif carré//Cojín estándar cuadrado n°4 (prix unitaire./precio c/u.)	46	12	46	DI5072	125	147	171	276
Coussin décoratif carré//Cojín estándar cuadrado n°1 (prix unitaire./precio c/u.)	36,8	12	36,8	DI5071	96	115	133	207

2693\*

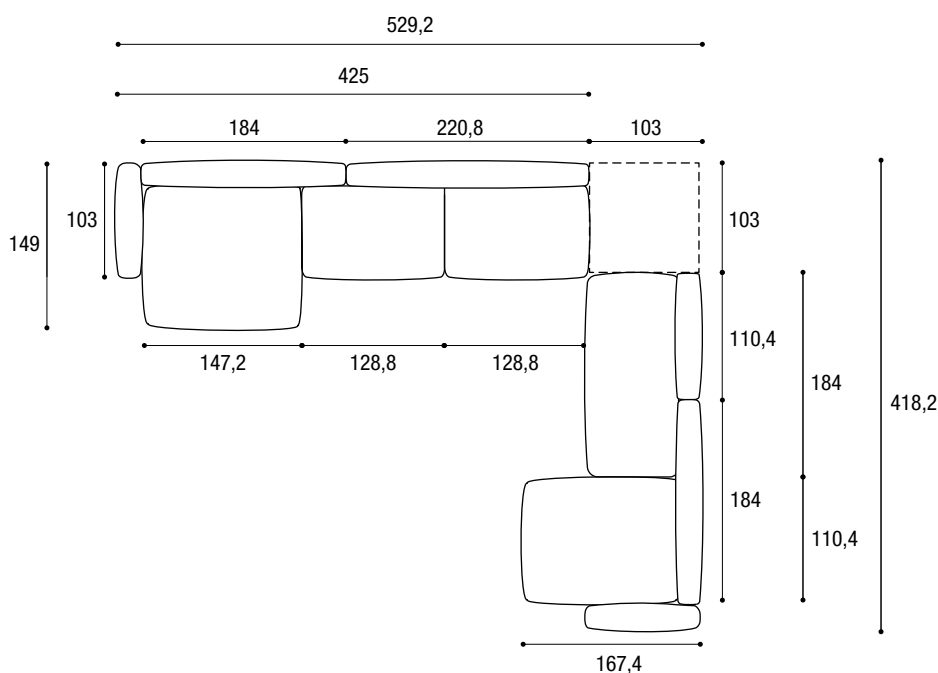

Composition Composicione	Largeur Ancho	Profondeur Profundidad	Hauteur Altura	Code Código	A	B	C	P
<b>2693</b>	<b>529,2</b>	<b>418,2</b>	<b>67</b>	269301	<b>21.507</b>	<b>21.725</b>	<b>27.896</b>	<b>29.700</b>
Coussin dossier//Cojín respaldo n°5 (prix unitaire./precio c/u.)	76	18	50	DI5088	333	371	403	548
Coussin décoratif carré//Cojín estándar cuadrado n°4 (prix unitaire./precio c/u.)	46	12	46	DI5072	125	147	171	276
Coussin décoratif carré//Cojín estándar cuadrado n°1 (prix unitaire./precio c/u.)	36,8	12	36,8	DI5071	96	115	133	207

## AIR SOFT SOFA - EXEMPLE DE COMPOSITION//EJEMPLOS DE COMPOSICIÓN

Catégories  
Categorías

A: Tissu client.  
A: Tejido cliente.

B: Darwin, Please, Cuir synthétique Bloom.  
B: Darwin, Please, Bloom Ecopiel.

C: Francis, Axum, Barkley, Frosty, Penny, Barnum, Club.  
C: Francis, Axum, Barkley, Frosty, Penny, Barnum, Club.

P: Cuir Panama.  
P: Piel Panama.

2720\*

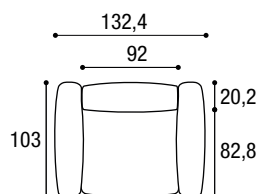

Prix calculé avec cadre et supports métalliques.

Precio calculado con armazón con soportes en metal.

	Composition Composicione	Largeur Ancho	Profondeur Profundidad	Hauteur Altura	Code Código	A	B	C	P
	<b>2720</b>	<b>132,4</b>	<b>103</b>	<b>67</b>	<b>272001</b>	<b>4.494</b>	<b>4.742</b>	<b>4.989</b>	<b>6.605</b>
	Coussin dossier//Cojín respaldo	<b>76</b>	<b>18</b>	<b>50</b>	DI5088	<b>333</b>	<b>371</b>	<b>403</b>	<b>548</b>
	Coussin décoratif carré//Cojín estándar cuadrado	<b>36,8</b>	<b>12</b>	<b>36,8</b>	DI5071	<b>96</b>	<b>115</b>	<b>133</b>	<b>207</b>

2721\*

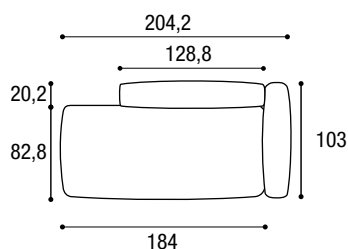

	Composition Composicione	Largeur Ancho	Profondeur Profundidad	Hauteur Altura	Code Código	A	B	C	P
	<b>2721</b>	<b>204,2</b>	<b>103</b>	<b>67</b>	<b>272101</b>	<b>5.006</b>	<b>5.284</b>	<b>5.560</b>	<b>7.135</b>
	Coussin dossier//Cojín respaldo	<b>76</b>	<b>18</b>	<b>50</b>	DI5088	<b>333</b>	<b>371</b>	<b>403</b>	<b>548</b>
	Coussin décoratif carré//Cojín estándar cuadrado	<b>46</b>	<b>12</b>	<b>46</b>	DI5072	<b>125</b>	<b>147</b>	<b>171</b>	<b>276</b>

## AIR SOFT SLIM SOFA - EXEMPLE DE COMPOSITION//EJEMPLOS DE COMPOSICIÓN

Catégories  
Categorías

A: Tissu client.  
A: Tejido cliente.

B: Darwin, Please, Cuir synthétique Bloom.  
B: Darwin, Please, Bloom Ecopiel.

C: Francis, Axum, Barkley, Frosty, Penny, Barnum, Club.  
C: Francis, Axum, Barkley, Frosty, Penny, Barnum, Club.

P: Cuir Panama.  
P: Piel Panama.

2614\*

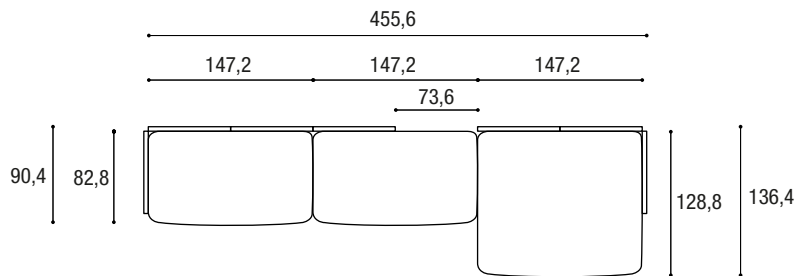

Composition Composicione	Largeur Ancho	Profondeur Profundidad	Hauteur Altura	Code Código	A	B	C	P
<b>2614</b>	<b>455,6</b>	<b>136,4</b>	<b>71,6</b>	261401	<b>12.994</b>	<b>13.707</b>	<b>14.348</b>	<b>18.956</b>
Coussin dossier//Cojín respaldo n°5 (prix unitaire./precio c/u.)	73,6	18	50	N08011	449	485	547	675
Coussin accoudoir//Cojín de reposabrazos n°2 (prix unitaire./precio c/u.)	55	18	50	N08012	383	415	468	596
Coussin décoratif carré//Cojín estándar cuadrado n°3 (prix unitaire./precio c/u.)	36,8	12	36,8	DI5071	96	115	133	207

2698\*

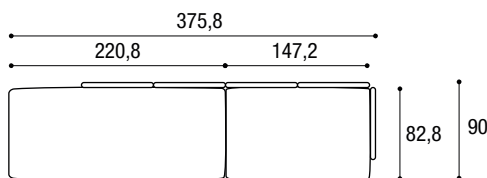

Prix calculé avec cadre et supports métalliques.  
Precio calculado con armazón con soportes en metal.

Composition Composicione	Largeur Ancho	Profondeur Profundidad	Hauteur Altura	Code Código	A	B	C	P
<b>2698</b>	<b>375,8</b>	<b>90</b>	<b>71,6</b>	269801	<b>9.318</b>	<b>9.868</b>	<b>10.369</b>	<b>13.431</b>
Coussin dossier//Cojín respaldo n°4 (prix unitaire./precio c/u.)	73,6	18	50	N08011	449	485	547	675
Coussin accoudoir//Cojín de reposabrazos	55	18	50	N08012	383	415	468	596
Coussin décoratif carré//Cojín estándar cuadrado n°2 (prix unitaire./precio c/u.)	36,8	12	36,8	DI5071	96	115	133	207
Coussin décoratif carré//Cojín estándar cuadrado	46	12	46	DI5072	125	147	171	276

2699\*

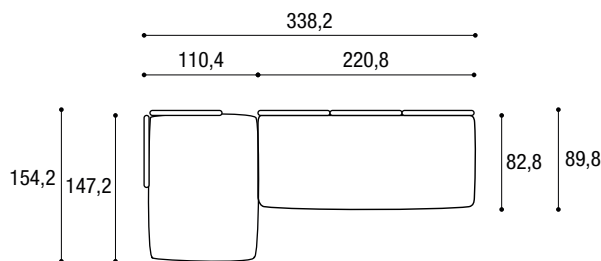

Prix calculé avec cadre et supports métalliques.  
Precio calculado con armazón con soportes en metal.

Composition Composicione	Largeur Ancho	Profondeur Profundidad	Hauteur Altura	Code Código	A	B	C	P
<b>2699</b>	<b>338,2</b>	<b>154,2</b>	<b>71,6</b>	269901	<b>10.938</b>	<b>11.482</b>	<b>11.975</b>	<b>15.565</b>
Coussin dossier//Cojín respaldo n°4 (prix unitaire./precio c/u.)	73,6	18	50	N08011	449	485	547	675
Coussin accoudoir//Cojín de reposabrazos	55	18	50	N08012	383	415	468	596

## AIR SOFT SLIM SOFA - EXEMPLE DE COMPOSITION//EJEMPLOS DE COMPOSICIÓN

Catégories A: Tissu client.  
Categorías A: Tejido cliente.

B: Darwin, Please, Cuir synthétique Bloom.  
B: Darwin, Please, Bloom Ecopiel.

C: Francis, Axum, Barkley, Frosty, Penny, Barnum, Club.  
C: Francis, Axum, Barkley, Frosty, Penny, Barnum, Club.

P: Cuir Panama.  
P: Piel Panama.

2700\*

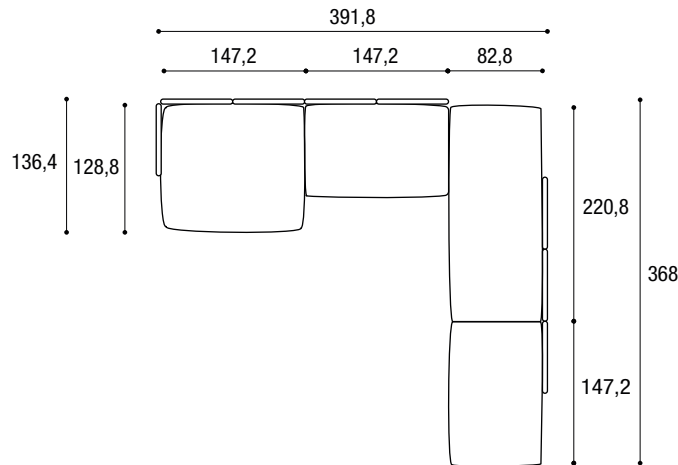

Composition Composicione	Largeur Ancho	Profondeur Profundidad	Hauteur Altura	Code Código	A	B	C	P
<b>2700</b>	<b>391,8</b>	<b>368</b>	<b>71,6</b>	270001	<b>17.385</b>	<b>18.333</b>	<b>19.200</b>	<b>24.930</b>
Coussin dossier//Cojín respaldo n°7 (prix unitaire.//precio c/u.)	73,6	18	50	N08011	449	485	547	675
Coussin accoudoir//Cojín de reposabrazos	55	18	50	N08012	383	415	468	596
Coussin décoratif carré//Cojín estándar cuadrado	36,8	12	36,8	DI5071	96	115	133	207
Coussin décoratif carré//Cojín estándar cuadrado n°3 (prix unitaire.//precio c/u.)	46	12	46	DI5072	125	147	171	276

**TISSU DE RECHANGE ASSISES//RECAMBIO TEJIDO ASIENTOS**

Largeur Ancho	Profondeur Profundidad	Code Código	Rechange A Recambio A	Rechange B Recambio B	Rechange C Recambio C	Rechange P Recambio P
<b>82,8</b>	<b>147,2</b>	NDR018	<b>346</b>	<b>478</b>	<b>634</b>	<b>1.181</b>
<b>92</b>	<b>82,8</b>	NDR001	<b>278</b>	<b>377</b>	<b>494</b>	<b>880</b>
	<b>147,2</b>	NDR019	<b>348</b>	<b>483</b>	<b>635</b>	<b>1.291</b>
<b>110,4</b>	<b>82,8</b>	NDR002	<b>314</b>	<b>429</b>	<b>564</b>	<b>981</b>
	<b>147,2</b>	NDR020	<b>463</b>	<b>664</b>	<b>895</b>	<b>1.735</b>
<b>128,8</b>	<b>82,8</b>	NDR003	<b>362</b>	<b>504</b>	<b>666</b>	<b>1.137</b>
	<b>147,2</b>	NDR021	<b>520</b>	<b>757</b>	<b>1.024</b>	<b>2.101</b>
<b>147,2</b>	<b>82,8</b>	NDR004	<b>346</b>	<b>478</b>	<b>634</b>	<b>634</b>
<b>184</b>	<b>82,8</b>	NDR005	<b>405</b>	<b>565</b>	<b>746</b>	<b>1.406</b>
<b>220,8</b>	<b>82,8</b>	NDR006	<b>440</b>	<b>629</b>	<b>844</b>	<b>1.617</b>

**TISSU DE RECHANGE POUFS//RECAMBIO TEJIDO PUF**

Largeur Ancho	Profondeur Profundidad	Code Código	Rechange A Recambio A	Rechange B Recambio B	Rechange C Recambio C	Rechange P Recambio P
<b>92,8</b>	<b>82,8</b>	NDR007	<b>269</b>	<b>365</b>	<b>475</b>	<b>713</b>

**TISSU DE RECHANGE COUSSINS//RECAMBIO TEJIDO COJINES**

Largeur Ancho	Profondeur Profundidad	Code Código	Rechange A Recambio A	Rechange B Recambio B	Rechange C Recambio C	Rechange P Recambio P
<b>36,8</b>	<b>36,8</b>	D25071	<b>74</b>	<b>90</b>	<b>112</b>	<b>185</b>
<b>46</b>	<b>46</b>	D25072	<b>86</b>	<b>109</b>	<b>137</b>	<b>242</b>
<b>55,2</b>	<b>32,2</b>	D25075	<b>92</b>	<b>122</b>	<b>153</b>	<b>220</b>
<b>58</b>	<b>50</b>	D25091	<b>200</b>	<b>219</b>	<b>238</b>	<b>340</b>
<b>76</b>	<b>50</b>	D25092	<b>238</b>	<b>264</b>	<b>288</b>	<b>434</b>

**TISSU DE RECHANGE DOSSIERS-ACCOUDOIRS//RECAMBIO TEJIDO RESPALDOS-BRAZOS**

Largeur Ancho	Hauteur Altura	Code Código	Rechange A Recambio A	Rechange B Recambio B	Rechange C Recambio C	Rechange P Recambio P
<b>82,8</b>	<b>46</b>	NDR010	<b>233</b>	<b>307</b>	<b>392</b>	<b>636</b>
<b>92</b>	<b>46</b>	NDR011	<b>243</b>	<b>323</b>	<b>414</b>	<b>737</b>
<b>103</b>	<b>46</b>	NDR012	<b>257</b>	<b>346</b>	<b>445</b>	<b>900</b>
<b>110,4</b>	<b>46</b>	NDR013	<b>269</b>	<b>365</b>	<b>472</b>	<b>858</b>
<b>128,8</b>	<b>46</b>	NDR014	<b>288</b>	<b>398</b>	<b>520</b>	<b>981</b>
<b>147,2</b>	<b>46</b>	NDR015	<b>318</b>	<b>440</b>	<b>579</b>	<b>1.101</b>
<b>184</b>	<b>46</b>	NDR016	<b>358</b>	<b>500</b>	<b>661</b>	<b>1.307</b>
<b>220,8</b>	<b>46</b>	NDR017	<b>414</b>	<b>583</b>	<b>776</b>	<b>1.559</b>



# AIR SOFT FREE SOFA - BASES POUR DOSSIERS AUTOPORTANTS//BASES PARA RESPALDOS FREE-STANDING

Catégories  
Categorías

A: Tissu client.  
A: Tejido cliente.

B: Darwin, Please, Cuir synthétique Bloom.  
B: Darwin, Please, Bloom Ecopiel.

C: Francis, Axum, Barkley, Frosty, Penny, Barnum, Club.  
C: Francis, Axum, Barkley, Frosty, Penny, Barnum, Club.

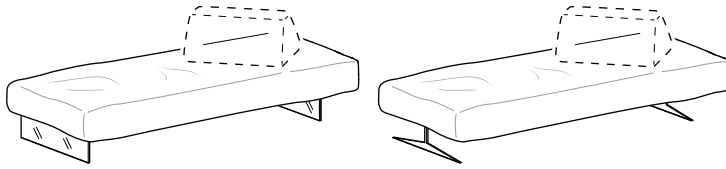

Pieds en verre extra-clair  
Patas cristal extraclaro

Pieds en acier Peltro steel ou Titano steel.  
Patas de acero Peltro steel o Titano steel.

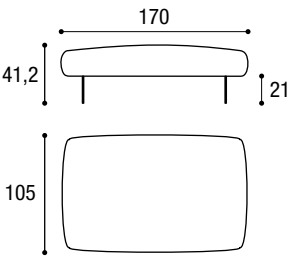
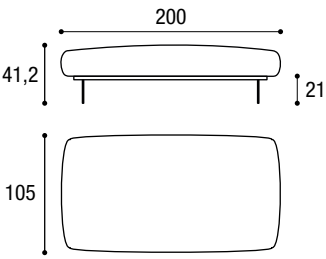
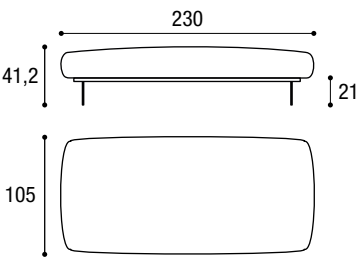
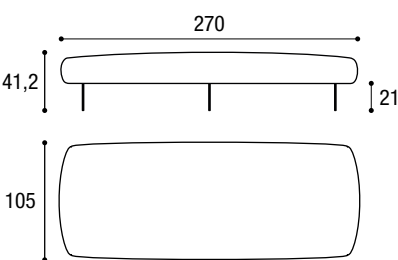
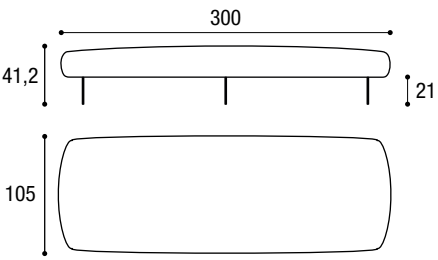
		Pieds Patas	Code Código	A	B	C	 m	
L//A	P//P							
	<b>170</b>	<b>105</b>	ND0065	verre cristal	<b>2.801</b>	<b>3.019</b>	<b>3.086</b>	3,5
				métal metal	<b>3.297</b>	<b>3.515</b>	<b>3.582</b>	
	<b>200</b>	<b>105</b>	ND0066	verre cristal	<b>3.284</b>	<b>3.640</b>	<b>3.735</b>	5
				métal metal	<b>3.780</b>	<b>4.136</b>	<b>4.231</b>	
	<b>230</b>	<b>105</b>	ND0067	verre cristal	<b>3.577</b>	<b>3.918</b>	<b>4.013</b>	5
				métal metal	<b>4.073</b>	<b>4.414</b>	<b>4.509</b>	
	<b>270</b>	<b>105</b>	ND0068	verre cristal	<b>4.005</b>	<b>4.441</b>	<b>4.560</b>	6,2
				métal metal	<b>4.501</b>	<b>4.937</b>	<b>5.056</b>	
	<b>300</b>	<b>105</b>	ND0069	verre cristal	<b>4.989</b>	<b>5.392</b>	<b>5.516</b>	6,5
				métal metal	<b>5.485</b>	<b>5.888</b>	<b>6.012</b>	

# AIR SOFT FREE SOFA - BASES POUR DOSSIERS AUTOPORTANTS//BASES PARA RESPALDOS FREE-STANDING

Catégories A: Tissu client.  
Categorías A: Tejido cliente.

B: Darwin, Please, Cuir synthétique Bloom.  
B: Darwin, Please, Bloom Ecopiel.

C: Francis, Axum, Barkley, Frosty, Penny, Barnum, Club.  
C: Francis, Axum, Barkley, Frosty, Penny, Barnum, Club.

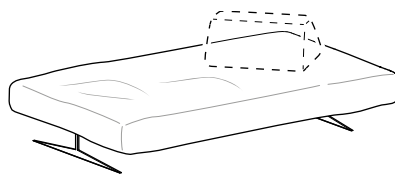
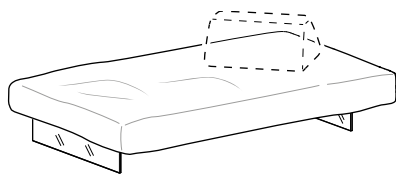

Pieds en verre extra-clair  
Patas cristal extraclaro

Pieds en acier Peltro steel ou Titano steel.  
Patas de acero Peltro steel o Titano steel.

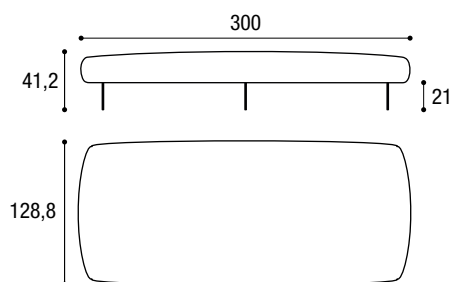
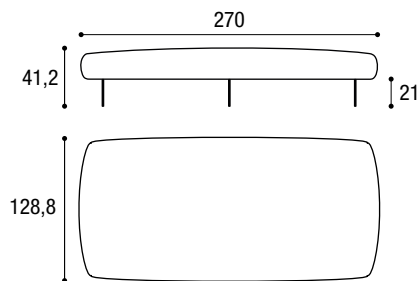
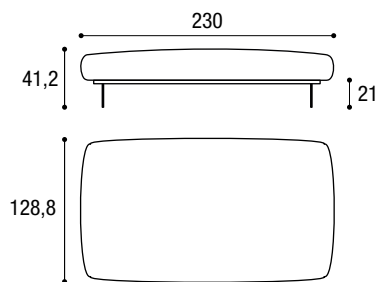
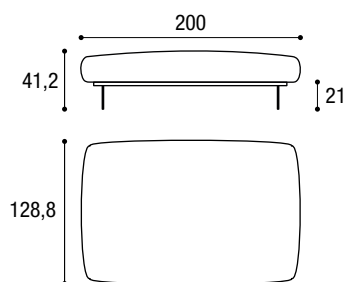
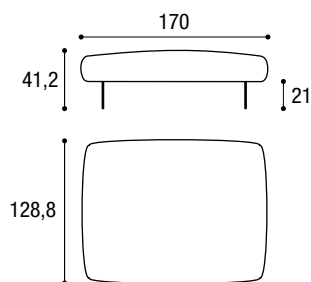

L//A	P//P	Pieds Patas	Code Código	A	B	C	m
170	128,8	verre cristal	ND0070	3.123	3.374	3.450	4
		métal metal		3.609	3.861	3.937	
200	128,8	verre cristal	ND0071	3.778	4.086	4.177	4,8
		métal metal		4.266	4.574	4.665	
230	128,8	verre cristal	ND0072	4.224	4.561	4.660	5,3
		métal metal		4.711	5.048	5.147	
270	128,8	verre cristal	ND0073	4.823	5.222	5.340	6,3
		métal metal		5.432	5.831	5.950	
300	128,8	verre cristal	ND0074	5.985	6.351	6.483	6,8
		métal metal		6.594	6.959	7.092	

## AIR SOFT FREE SOFA - DOSSIERS AUTOPORTANTS//RESPALDOS FREE-STANDING

Catégories **A:** Tissu client. **B:** Darwin, Please, Cuir synthétique Bloom. **C:** Francis, Axum, Barkley, Frosty, Penny, Barnum, Club.  
 Categorías **A:** Tejido cliente. **B:** Darwin, Please, Bloom Ecopiel. **C:** Francis, Axum, Barkley, Frosty, Penny, Barnum, Club.

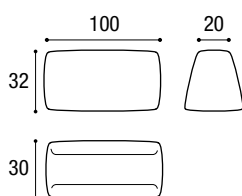
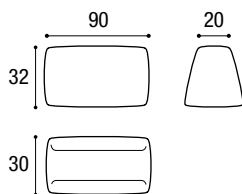
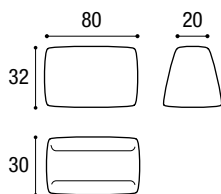
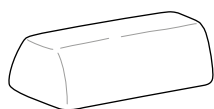

	L//A	P//P	Code Código	A	B	C	m
	<b>80</b>	<b>30</b>	ND0075	<b>764</b>	<b>845</b>	<b>869</b>	1,30
	<b>90</b>	<b>30</b>	ND0076	<b>788</b>	<b>887</b>	<b>916</b>	1,50
	<b>100</b>	<b>30</b>	ND0077	<b>906</b>	<b>1.016</b>	<b>1.049</b>	1,70

## AIR SOFT FREE SOFA - EXEMPLES DE COMPOSITIONS//EJEMPLOS DE COMPOSICIONES

Catégories **A:** Tissu client. **B:** Darwin, Please, Cuir synthétique Bloom. **C:** Francis, Axum, Barkley, Frosty, Penny, Barnum, Club.  
 Categorías **A:** Tejido cliente. **B:** Darwin, Please, Bloom Ecopiel. **C:** Francis, Axum, Barkley, Frosty, Penny, Barnum, Club.

2714

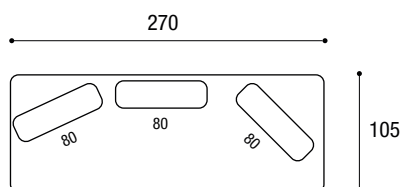

Composition Composizione	Largeur Ancho	Profondeur Profundidad	Hauteur Altura	Code Código	A	B	C
<b>2714</b>	<b>270</b>	<b>105</b>	<b>73,2</b>	271401	<b>6.295</b>	<b>6.976</b>	<b>7.165</b>

2715

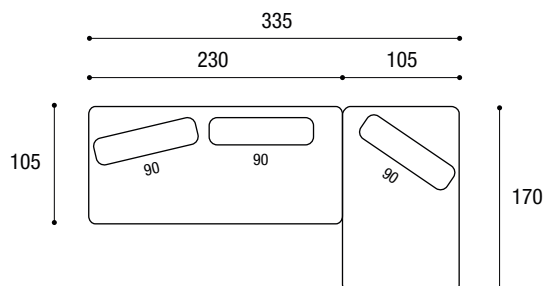

Composition Composizione	Largeur Ancho	Profondeur Profundidad	Hauteur Altura	Code Código	A	B	C
<b>2715</b>	<b>335</b>	<b>170</b>	<b>73,2</b>	271501	<b>8.739</b>	<b>9.598</b>	<b>9.848</b>

# AIR SOFT FREE SOFA - EXEMPLES DE COMPOSITIONS//EJEMPLOS DE COMPOSICIONES

Catégories  
Categorías

A: Tissu client.  
A: Tejido cliente.

B: Darwin, Please, Cuir synthétique Bloom.  
B: Darwin, Please, Bloom Ecopiel.

C: Francis, Axum, Barkley, Frosty, Penny, Barnum, Club.  
C: Francis, Axum, Barkley, Frosty, Penny, Barnum, Club.

2716

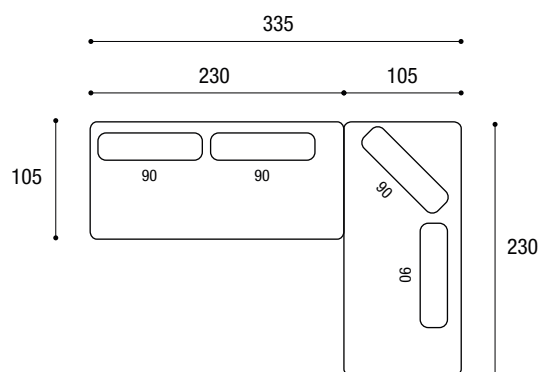

Composition Composicione	Largeur Ancho	Profondeur Profundidad	Hauteur Altura	Code Código	A	B	C
<b>2716</b>	<b>335</b>	<b>230</b>	<b>73,2</b>	271601	<b>10.301</b>	<b>11.383</b>	<b>11.690</b>

1917\*

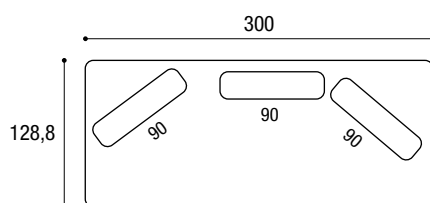

Prix calculé avec cadre et supports métalliques.  
Precio calculado con armazón con soportes en metal.

Composition Composicione	Largeur Ancho	Profondeur Profundidad	Hauteur Altura	Code Código	A	B	C
<b>1917</b>	<b>300</b>	<b>128,8</b>	<b>73,2</b>	191701	<b>8.956</b>	<b>9.621</b>	<b>9.840</b>
Coussin décoratif carré//Cojín estándar cuadrado	<b>36,8</b>	<b>12</b>	<b>36,8</b>	DI5071	<b>96</b>	<b>115</b>	<b>133</b>

1916\*

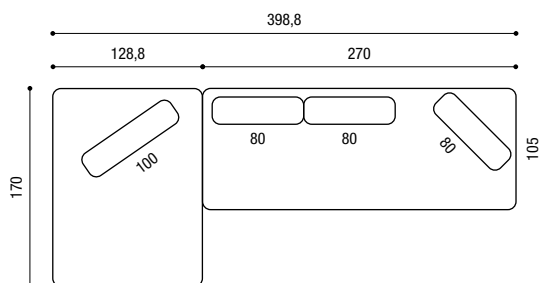

Composition Composicione	Largeur Ancho	Profondeur Profundidad	Hauteur Altura	Code Código	A	B	C
<b>1916</b>	<b>398,8</b>	<b>170</b>	<b>73,2</b>	191601	<b>11.309</b>	<b>12.348</b>	<b>12.647</b>
Coussin décoratif carré//Cojín estándar cuadrado n°2 (prix unitaire.//precio c/u.)	<b>36,8</b>	<b>12</b>	<b>36,8</b>	DI5071	<b>96</b>	<b>115</b>	<b>133</b>

2694A\*

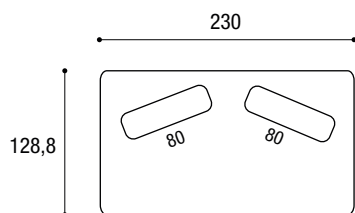

Prix calculé avec cadre et supports métalliques.  
Precio calculado con armazón con soportes en metal.

2694B\*

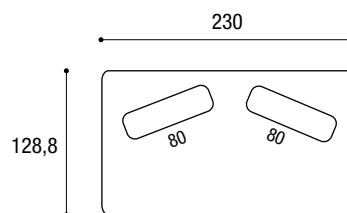

Prix calculé avec cadre et supports métalliques.  
Precio calculado con armazón con soportes en metal.

Composition Composicione	Largeur Ancho	Profondeur Profundidad	Hauteur Altura	Code Código	A	B	C
<b>2694A</b>	<b>230</b>	<b>128,8</b>	<b>73,2</b>	269401	<b>6.238</b>	<b>6.737</b>	<b>6.884</b>
<b>2694B</b>	<b>230</b>	<b>128,8</b>	<b>73,2</b>	269402	<b>6.238</b>	<b>6.737</b>	<b>6.884</b>

## AIR SOFT FREE SOFA - EXEMPLES DE COMPOSITIONS//EJEMPLOS DE COMPOSICIONES

Catégories  
Categorías

A: Tissu client.  
A: Tejido cliente.

B: Darwin, Please, Cuir synthétique Bloom.  
B: Darwin, Please, Bloom Ecopiel.

C: Francis, Axum, Barkley, Frosty, Penny, Barnum, Club.  
C: Francis, Axum, Barkley, Frosty, Penny, Barnum, Club.

2695\*

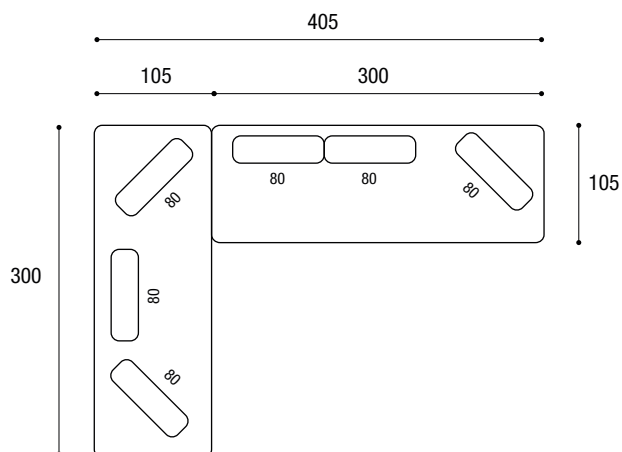

Composition Composicione	Largeur Ancho	Profondeur Profundidad	Hauteur Altura	Code Código	A	B	C
<b>2695</b>	<b>405</b>	<b>300</b>	<b>73,2</b>	269501	<b>14.560</b>	<b>15.855</b>	<b>16.245</b>
Coussin décoratif carré//Cojín estándar cuadrado n°3 (prix unitaire./precio c/u.)	<b>36,8</b>	<b>12</b>	<b>36,8</b>	DI5071	<b>96</b>	<b>115</b>	<b>133</b>

2697\*

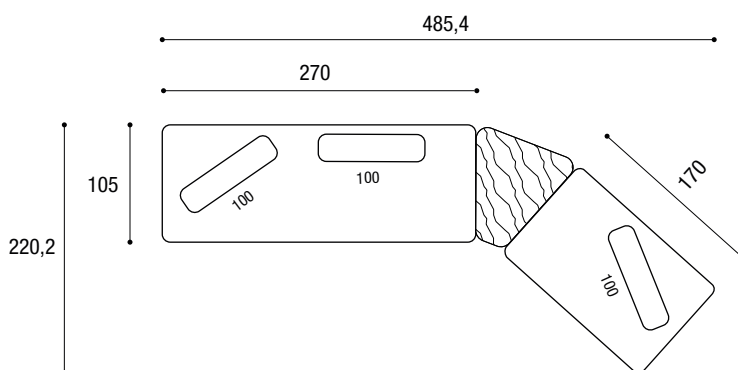

Prix calculé avec cadre et supports métalliques.  
Precio calculado con armazón con soportes en metal.

Composition Composicione	Largeur Ancho	Profondeur Profundidad	Hauteur Altura	Code Código	A	B	C
<b>2697</b>	<b>485,4</b>	<b>220,2</b>	<b>73,2</b>	269701	<b>12.818</b>	<b>13.797</b>	<b>14.084</b>
Coussin décoratif carré//Cojín estándar cuadrado	<b>36,8</b>	<b>12</b>	<b>36,8</b>	DI5071	<b>96</b>	<b>115</b>	<b>133</b>
Coussin décoratif carré//Cojín estándar cuadrado n°2 (prix unitaire./precio c/u.)	<b>46</b>	<b>12</b>	<b>46</b>	DI5072	<b>125</b>	<b>147</b>	<b>171</b>

2722\*

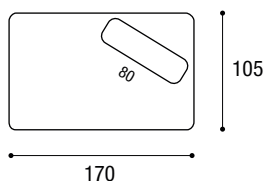

Prix calculé avec cadre et supports métalliques.  
Precio calculado con armazón con soportes en metal.

Composition Composicione	Largeur Ancho	Profondeur Profundidad	Hauteur Altura	Code Código	A	B	C
<b>2722</b>	<b>170</b>	<b>105</b>	<b>73,2</b>	272201	<b>4.061</b>	<b>4.361</b>	<b>4.451</b>

# HAPPENING SOFA

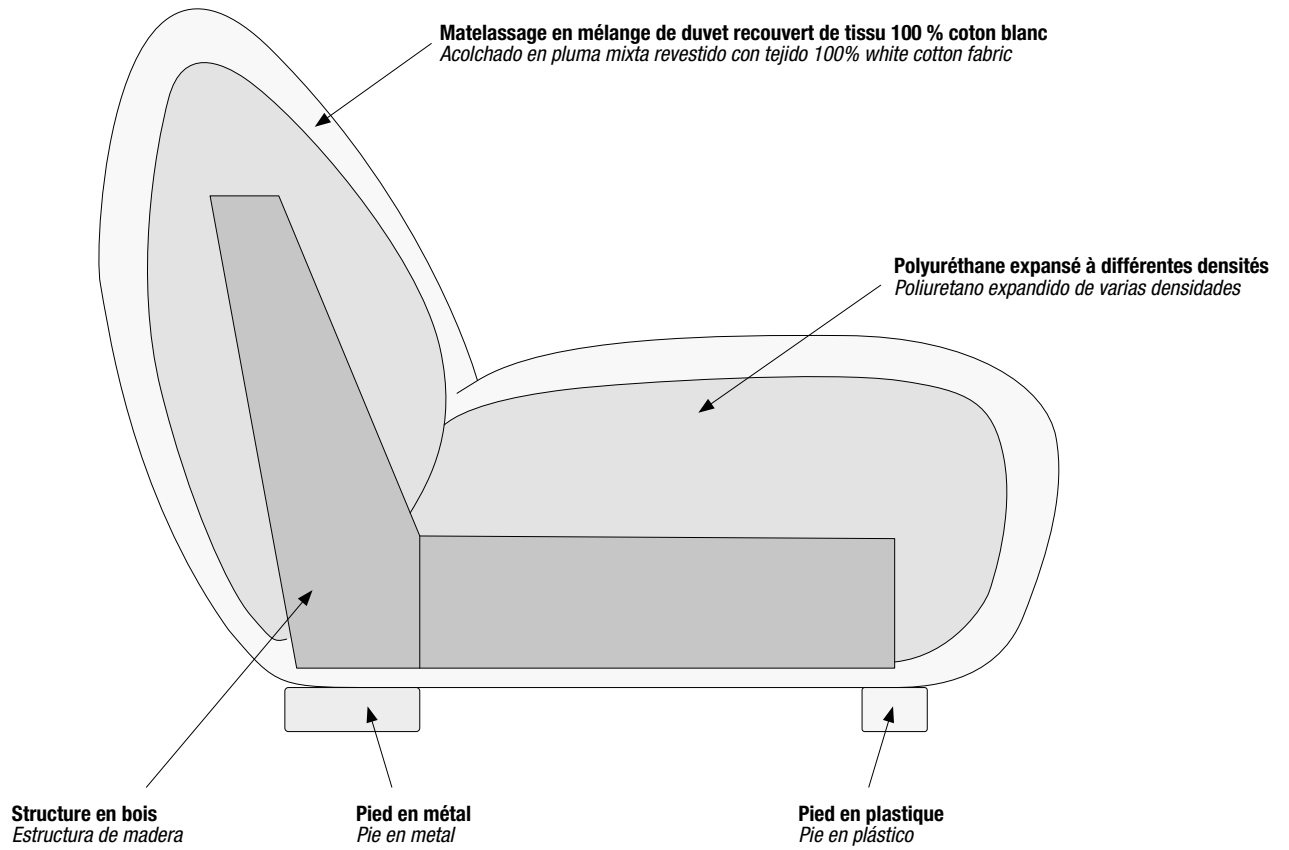

## HAPPENING SOFA - CANAPÉS LINÉAIRES//SOFÁS RECTOS

Catégories **A:** Tissu client.  
Categorías **A:** Tejido cliente.

**B:** Darwin, Please.  
**B:** Darwin, Please.

**C:** Francis. Axum. Barkley. Frosty. Penny. Barnum. Club.  
**C:** Francis. Axum. Barkley. Frosty. Penny. Barnum. Club.

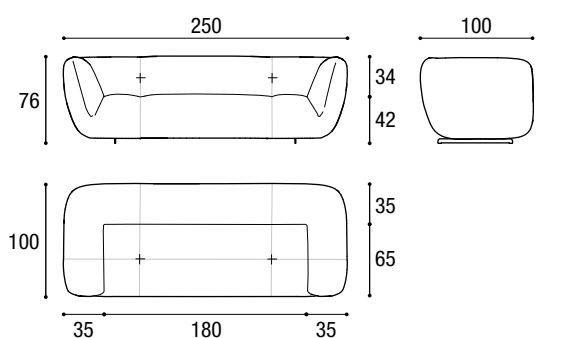
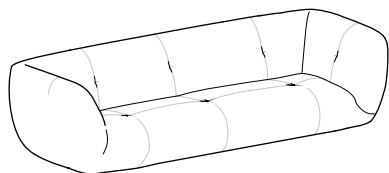

		Code Código	A	B	C	m
<b>L//A</b>	<b>P//P</b>					
<b>250</b>	<b>100</b>	DH1001	<b>6.070</b>	<b>6.592</b>	<b>6.852</b>	9,5
<b>280</b>	<b>100</b>	DH1002	<b>6.741</b>	<b>7.371</b>	<b>7.670</b>	11

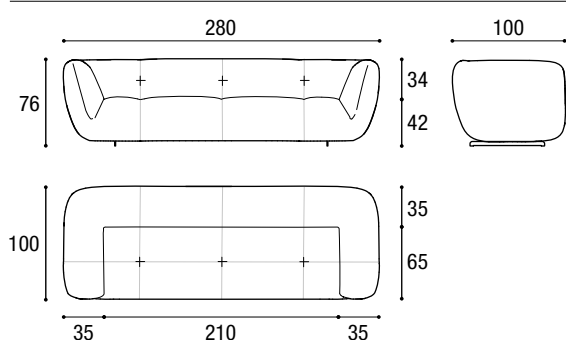

## HAPPENING SOFA - CANAPÉS MODULES CENTRAUX//SOFÁS CENTRALES

Catégories **A:** Tissu client.  
Categorías **A:** Tejido cliente.

**B:** Darwin, Please.  
**B:** Darwin, Please.

**C:** Francis. Axum. Barkley. Frosty. Penny. Barnum. Club.  
**C:** Francis. Axum. Barkley. Frosty. Penny. Barnum. Club.

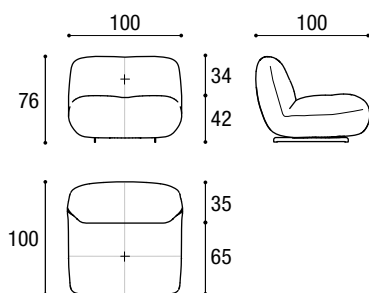
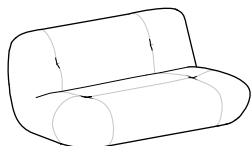

		Code Código	A	B	C	m
<b>L//A</b>	<b>P//P</b>					
<b>100</b>	<b>100</b>	DH2001	<b>2.682</b>	<b>2.894</b>	<b>3.000</b>	3,9
<b>160</b>	<b>100</b>	DH2002	<b>3.039</b>	<b>3.433</b>	<b>3.593</b>	6

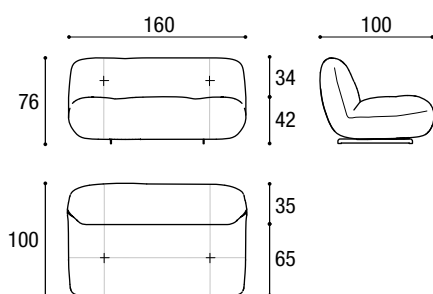

## HAPPENING SOFA - CANAPÉ CENTRAL OUVERT//SOFÁ CENTRAL ABIERTO

Catégories  
Categorías

A: Tissu client.  
A: Tejido cliente.

B: Darwin, Please.  
B: Darwin, Please.

C: Francis. Axum. Barkley. Frosty. Penny. Barnum. Club.  
C: Francis. Axum. Barkley. Frosty. Penny. Barnum. Club.

Gauche//Izquierda

Droite//Derecha

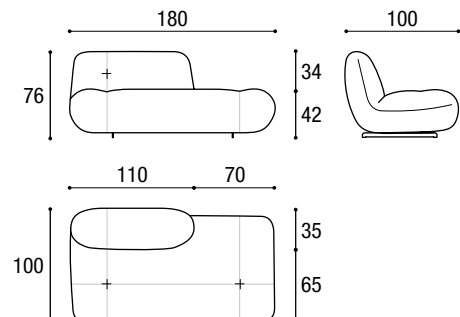
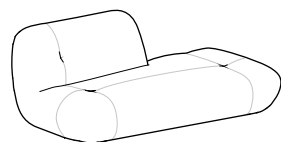
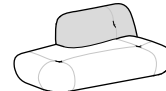
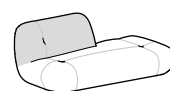

		Code Código	A	B	C	m
L//A	P//P					
<b>180</b>	<b>100</b>	DH3001	<b>3.952</b>	<b>4.339</b>	<b>4.519</b>	6,6

## HAPPENING SOFA - CANAPÉS LATÉRAUX//SOFÁS LATERALES

Gauche//Izquierda

Droite//Derecha

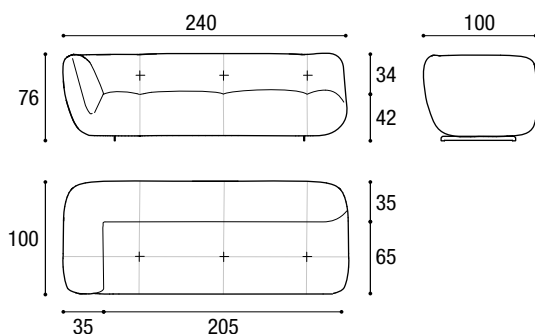
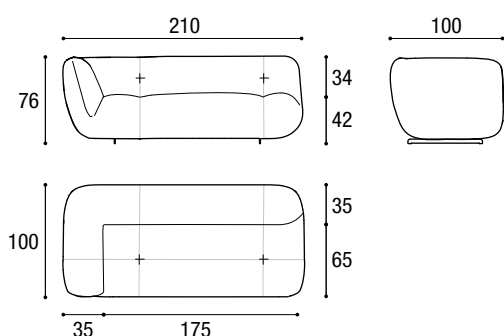
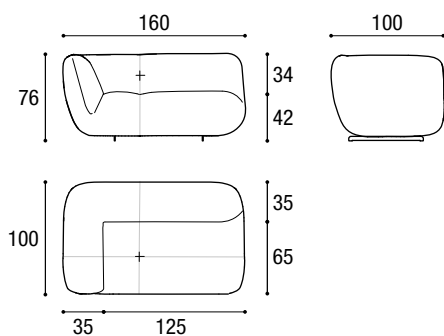
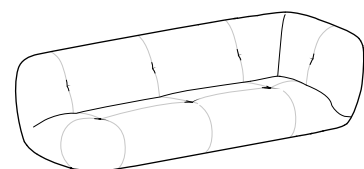

		Code Código	A	B	C	m
L//A	P//P					
<b>160</b>	<b>100</b>	DH4001	<b>3.770</b>	<b>4.169</b>	<b>4.348</b>	6,6
<b>210</b>	<b>100</b>	DH4002	<b>4.553</b>	<b>5.061</b>	<b>5.288</b>	8,25
<b>240</b>	<b>100</b>	DH4003	<b>5.024</b>	<b>5.579</b>	<b>5.824</b>	9

Rembourrage et tissus ignifuges disponibles sur demande.  
Relleno y tejidos ignifugos disponibles bajo pedido.



## HAPPENING SOFA - CANAPÉ CÔTÉ OUVERT//SOFÁ LATERAL ABIERTO

Catégories **A:** Tissu client.  
Categorías **A:** Tejido cliente.

**B:** Darwin, Please.  
**B:** Darwin, Please.

**C:** Francis. Axum. Barkley. Frosty. Penny. Barnum. Club.  
**C:** Francis. Axum. Barkley. Frosty. Penny. Barnum. Club.

Gauche//Izquierda

Droite//Derecha

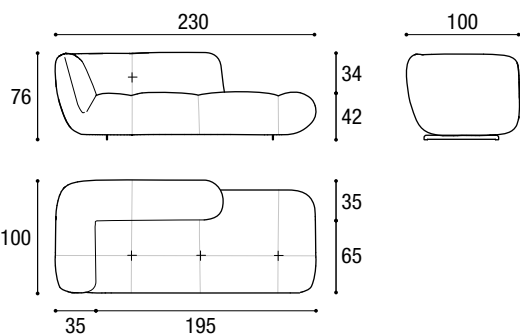
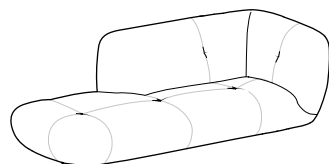
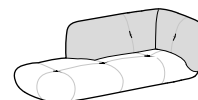
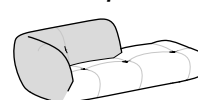

L//A	P//P	Code Código	A	B	C	m
230	100	DH5001	4.848	5.316	5.533	8

## HAPPENING SOFA - MÉRIDIEUNE LATÉRALE//CHAISE LONGUE LATERAL

Catégories **A:** Tissu client.  
Categorías **A:** Tejido cliente.

**B:** Darwin, Please.  
**B:** Darwin, Please.

**C:** Francis. Axum. Barkley. Frosty. Penny. Barnum. Club.  
**C:** Francis. Axum. Barkley. Frosty. Penny. Barnum. Club.

Gauche//Izquierda

Droite//Derecha

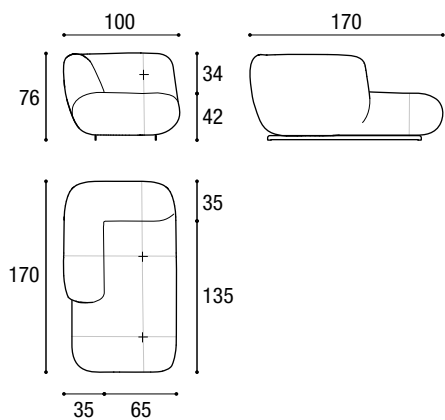
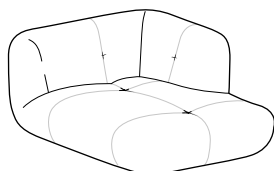

L//A	P//P	Code Código	A	B	C	m
100	170	DH6001	4.468	4.960	5.177	8

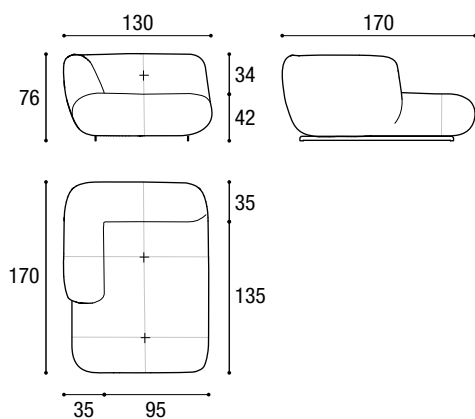

130	170	DH6002	4.894	5.455	5.700	9
-----	-----	--------	-------	-------	-------	---

## HAPPENING SOFA - CANAPÉ CÔTÉ TRAPÈZE//SOFÁ TRAPEZIO LATERAL

Catégories **A:** Tissu client. **B:** Darwin, Please. **C:** Francis. Axum. Barkley. Frosty. Penny. Barnum. Club.  
 Categorias **A:** Tejido cliente. **B:** Darwin, Please. **C:** Francis. Axum. Barkley. Frosty. Penny. Barnum. Club.

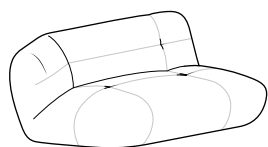

Gauche//Izquierda

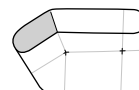

Droite//Derecha

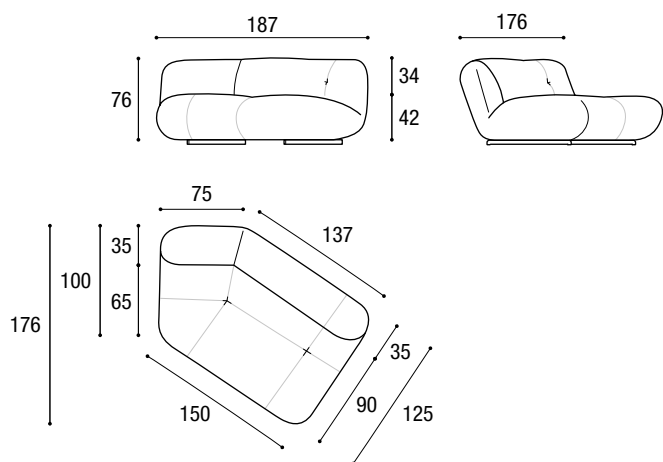
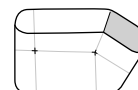

		Code Código	A	B	C	m
<b>L//A</b>	<b>P//P</b>					
<b>187</b>	<b>176</b>	DH7001	<b>4.770</b>	<b>5.209</b>	<b>5.417</b>	7,7

## HAPPENING SOFA - POUF//POUF

Catégories **A:** Tissu client. **B:** Darwin, Please. **C:** Francis. Axum. Barkley. Frosty. Penny. Barnum. Club.  
 Categorias **A:** Tejido cliente. **B:** Darwin, Please. **C:** Francis. Axum. Barkley. Frosty. Penny. Barnum. Club.

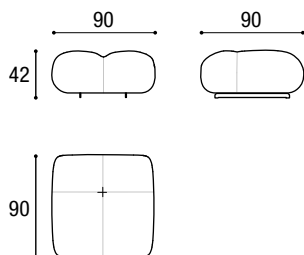

		Code Código	A	B	C	m
<b>L//A</b>	<b>P//P</b>					
<b>90</b>	<b>90</b>	DH8001	<b>1.749</b>	<b>1.879</b>	<b>1.948</b>	2,5





## HAPPENING SOFA - COUSSINS INTÉRIEUR EN PLUME D'OIE//COJINES CON RELLENO DE PLUMA DE OCA

Catégories A: Tissu client.  
Categorías A: Tejido cliente.

B: Darwin, Please, Cuir synthétique Bloom.  
B: Darwin, Please, Bloom Ecopiel.

C: Francis, Axum, Barkley, Frosty, Penny, Barnum, Club.  
C: Francis, Axum, Barkley, Frosty, Penny, Barnum, Club.

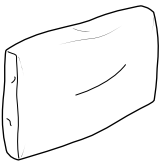
P: Cuir Panama.  
P: Piel Panama.

		Code Código	A	B	C	P	 m	 m²	
<b>Coussin à plate bande étroite</b> <i>Cojín respaldo estrecho</i> 	<b>L/A</b>								
	<b>H</b>								
	<b>60</b>	<b>60</b>	DI5601	<b>414</b>	<b>441</b>	<b>468</b>	<b>570</b>	1	1,5
<b>À savonette carrée</b> <i>Cojín tipo almohadilla cuadrada</i> 	<b>36,8</b>	<b>36,8</b>	DI5071	<b>96</b>	<b>115</b>	<b>133</b>	<b>207</b>	0,40	0,60
	<b>46</b>	<b>46</b>	DI5072	<b>125</b>	<b>147</b>	<b>171</b>	<b>276</b>	0,50	0,80
<b>À savonette lombaire</b> <i>Cojín zona lumbar</i> 	<b>55,2</b>	<b>32,2</b>	DI5075	<b>122</b>	<b>149</b>	<b>179</b>	<b>242</b>	0,60	0,70

# HAPPENING ARMCHAIR

Catégories **A:** Tissu client.  
Categorías **A:** Tejido cliente.

**B:** Darwin, Please.  
**B:** Darwin, Please.

**C:** Francis. Axum. Barkley. Frosty. Penny. Barnum. Club.  
**C:** Francis. Axum. Barkley. Frosty. Penny. Barnum. Club.

Description/Descripción	Largeur Ancho	Profondeur Profundidad	Hauteur Altura	Code Código	A	B	C	m
<b>1458</b> 	95	100	76	DH9001	<b>2.682</b>	<b>2.894</b>	<b>3.000</b>	3,9
<b>1460</b> 	100	100	76	DH9003	<b>3.639</b>	<b>3.894</b>	<b>4.029</b>	5
<b>1461</b> 	112	100	76	DH9004	<b>3.885</b>	<b>4.208</b>	<b>4.370</b>	5,9

## HAPPENING SOFA - EXEMPLES DE COMPOSITIONS//EJEMPLOS DE COMPOSICIONES

Catégories A: Tissu client. B: Darwin, Please. C: Francis. Axum. Barkley. Frosty. Penny. Barnum. Club.  
 Categorías A: Tejido cliente. B: Darwin, Please. C: Francis. Axum. Barkley. Frosty. Penny. Barnum. Club.

1480\*

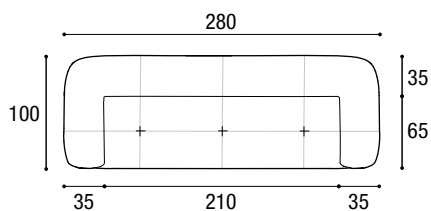

Composition Composicione	Largeur Ancho	Profondeur Profundidad	Hauteur Altura	Code Código	A	B	C
<b>1480</b>	<b>280</b>	<b>100</b>	<b>76</b>	148001	<b>6.741</b>	<b>7.371</b>	<b>7.670</b>
Coussin décoratif carré//Cojín estándar cuadrado	<b>36,8</b>	<b>12</b>	<b>36,8</b>	DI5071	<b>96</b>	<b>115</b>	<b>133</b>
Coussin décoratif carré//Cojín estándar cuadrado	<b>46</b>	<b>12</b>	<b>46</b>	DI5072	<b>125</b>	<b>147</b>	<b>171</b>

1485\*

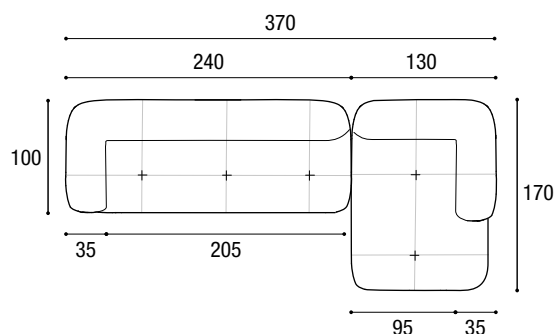

Composition Composicione	Largeur Ancho	Profondeur Profundidad	Hauteur Altura	Code Código	A	B	C
<b>1485</b>	<b>370</b>	<b>170</b>	<b>76</b>	148501	<b>9.918</b>	<b>11.033</b>	<b>11.524</b>
Coussin décoratif carré//Cojín estándar cuadrado n°3 (prix unitaire./precio c/u.)	<b>36,8</b>	<b>12</b>	<b>36,8</b>	DI5071	<b>96</b>	<b>115</b>	<b>133</b>
Coussin décoratif lombaire Cojín estándar lumbar	<b>55,2</b>	<b>12</b>	<b>32,2</b>	DI5075	<b>122</b>	<b>149</b>	<b>179</b>

1490\*

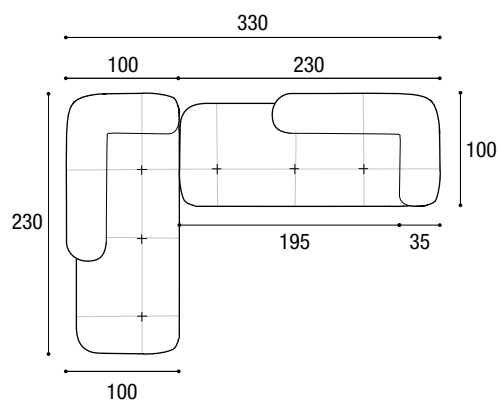

Composition Composicione	Largeur Ancho	Profondeur Profundidad	Hauteur Altura	Code Código	A	B	C
<b>1490</b>	<b>330</b>	<b>230</b>	<b>76</b>	149001	<b>9.697</b>	<b>10.631</b>	<b>11.065</b>
Coussin décoratif carré//Cojín estándar cuadrado	<b>36,8</b>	<b>12</b>	<b>36,8</b>	DI5071	<b>96</b>	<b>115</b>	<b>133</b>

# HAPPENING SOFA - EXEMPLES DE COMPOSITIONS//EJEMPLOS DE COMPOSICIONES

Catégories **A:** Tissu client. **B:** Darwin, Please. **C:** Francis. Axum. Barkley. Frosty. Penny. Barnum. Club.  
 Categorías **A:** Tejido cliente. **B:** Darwin, Please. **C:** Francis. Axum. Barkley. Frosty. Penny. Barnum. Club.

1491\*

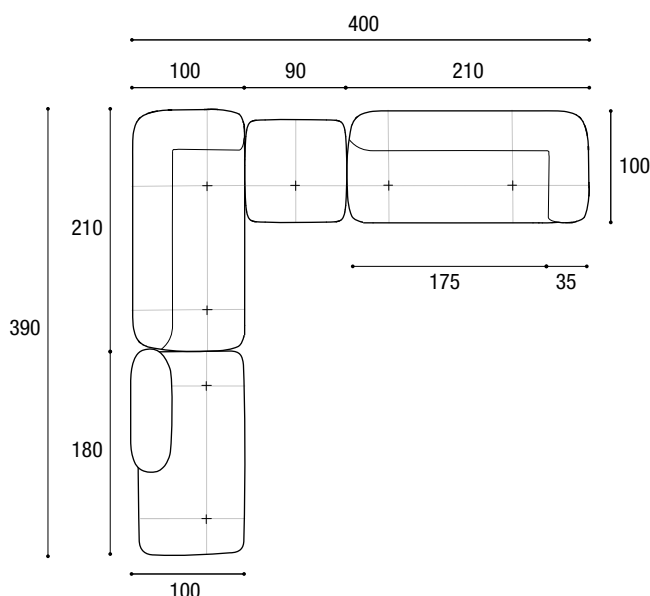

Composition Composicione	Largeur Ancho	Profondeur Profundidad	Hauteur Altura	Code Código	A	B	C
<b>1491</b>	<b>400</b>	<b>390</b>	<b>76</b>	149101	<b>14.803</b>	<b>16.339</b>	<b>17.042</b>
Coussin décoratif carré//Cojín estándar cuadrado	<b>36,8</b>	<b>12</b>	<b>36,8</b>	DI5071	<b>96</b>	<b>115</b>	<b>133</b>

1495\*

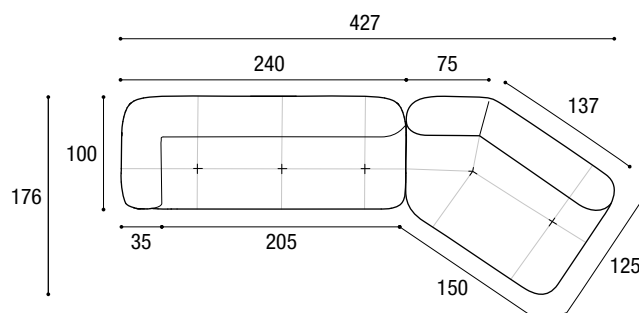

Composition Composicione	Largeur Ancho	Profondeur Profundidad	Hauteur Altura	Code Código	A	B	C
<b>1495</b>	<b>427</b>	<b>176</b>	<b>76</b>	149501	<b>9.794</b>	<b>10.788</b>	<b>11.241</b>
Coussin décoratif carré//Cojín estándar cuadrado n°2 (prix unitaire.//precio c/u.)	<b>36,8</b>	<b>12</b>	<b>36,8</b>	DI5071	<b>96</b>	<b>115</b>	<b>133</b>
Coussin décoratif carré//Cojín estándar cuadrado	<b>46</b>	<b>12</b>	<b>46</b>	DI5072	<b>125</b>	<b>147</b>	<b>171</b>
Coussin décoratif lombaire//Cojín estándar lumbar	<b>55,2</b>	<b>12</b>	<b>32,2</b>	DI5075	<b>122</b>	<b>149</b>	<b>179</b>

2729

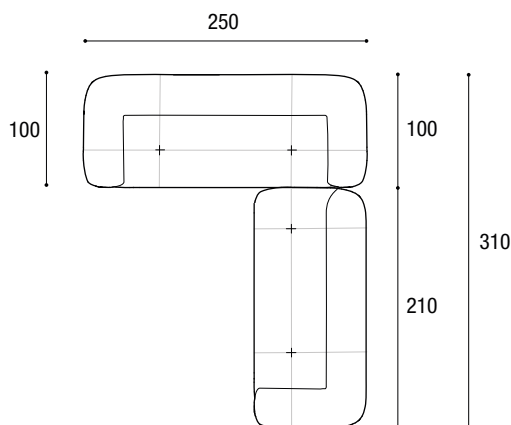

Composition Composicione	Largeur Ancho	Profondeur Profundidad	Hauteur Altura	Code Código	A	B	C
<b>2729</b>	<b>250</b>	<b>310</b>	<b>76</b>	272901	<b>10.623</b>	<b>11.654</b>	<b>12.141</b>

\* Composition sur catalogue  
 \* Composición de catálogo

# HERO SOFA

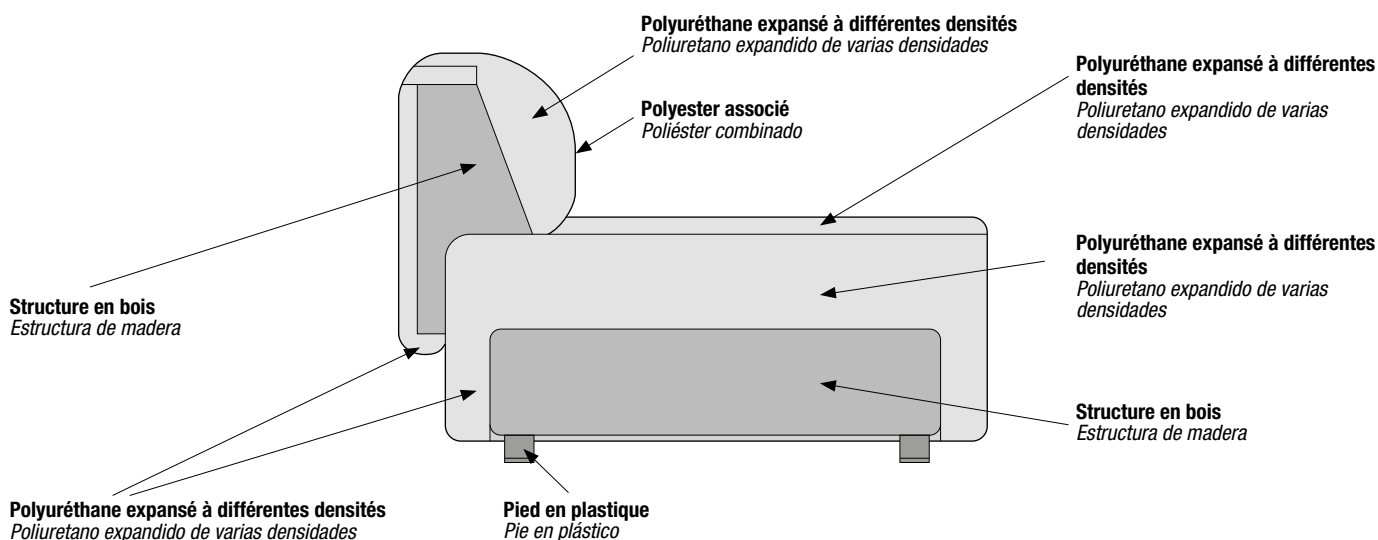

## HERO SOFA - CANAPÉS LINÉAIRES//SOFÁS RECTOS

Catégories **A:** Tissu client. **B:** Please. **C:** Axum, Barkley, Frosty, Barnum, Club.  
 Categorías **A:** Tejido cliente. **B:** Please. **C:** Axum, Barkley, Frosty, Barnum, Club.

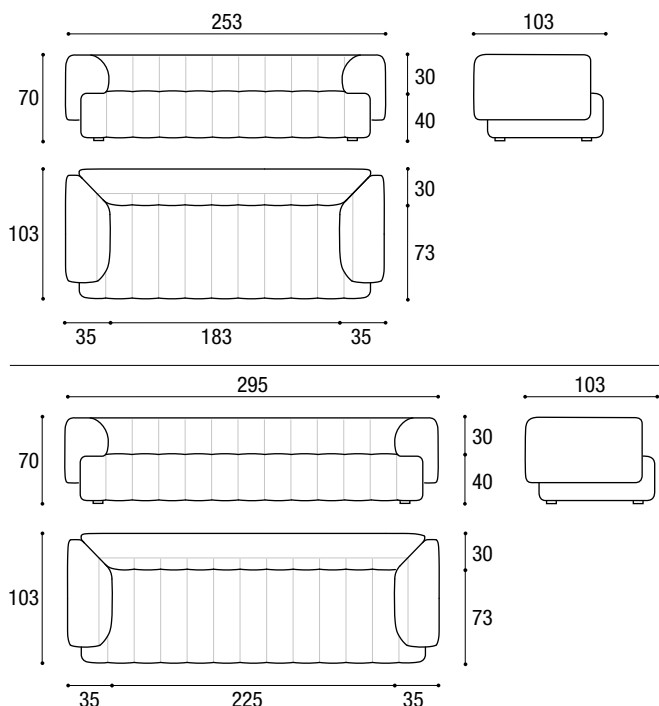
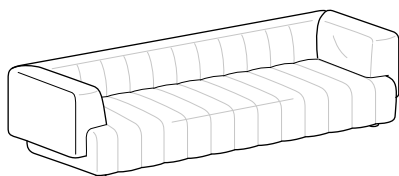

		Code Código	A	B	C	m
L//A	P//P					
<b>253</b>	<b>103</b>	DR0101	<b>6.455</b>	<b>6.978</b>	<b>7.330</b>	9,1
<b>295</b>	<b>103</b>	DR0102	<b>7.301</b>	<b>7.893</b>	<b>8.356</b>	12

## HERO SOFA - CANAPÉS MODULES CENTRAUX//SOFÁS CENTRALES

Catégories **A:** Tissu client.  
Categorías **A:** Tejido cliente.

**B:** Please.  
**B:** Please.

**C:** Axum, Barkley, Frosty, Barnum, Club.  
**C:** Axum, Barkley, Frosty, Barnum, Club.

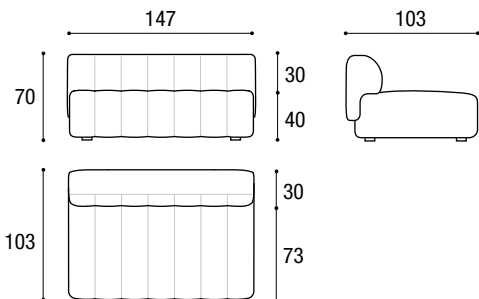
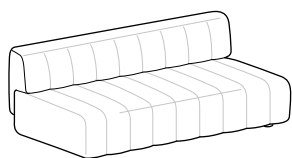

		Code Código	A	B	C	m
<b>L//A</b>	<b>P//P</b>					
<b>147</b>	<b>103</b>	DR0401	<b>3.552</b>	<b>3.840</b>	<b>4.071</b>	6
<b>189</b>	<b>103</b>	DR0402	<b>4.267</b>	<b>4.613</b>	<b>4.883</b>	7

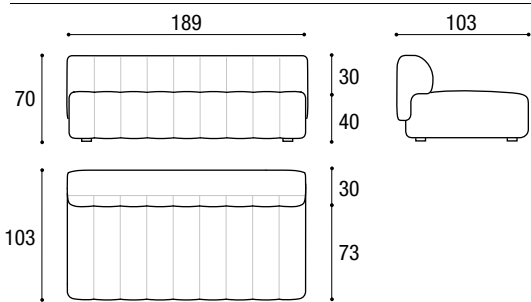

## HERO SOFA - CANAPÉS CENTRAUX OUVERTS//SOFÁS CENTRALES ABIERTOS

Catégories **A:** Tissu client.  
Categorías **A:** Tejido cliente.

**B:** Please.  
**B:** Please.

**C:** Axum, Barkley, Frosty, Barnum, Club.  
**C:** Axum, Barkley, Frosty, Barnum, Club.

Gauche//Izquierda

Droite//Derecha

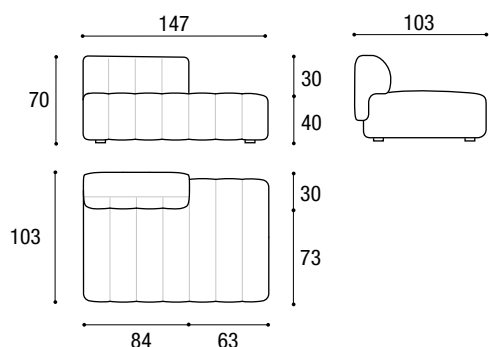
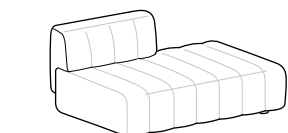
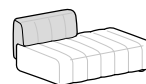

		Code Código	A	B	C	m
<b>L//A</b>	<b>P//P</b>					
<b>147</b>	<b>103</b>	DR0501	<b>3.714</b>	<b>4.015</b>	<b>4.248</b>	6
<b>189</b>	<b>103</b>	DR0502	<b>4.465</b>	<b>4.827</b>	<b>5.097</b>	7

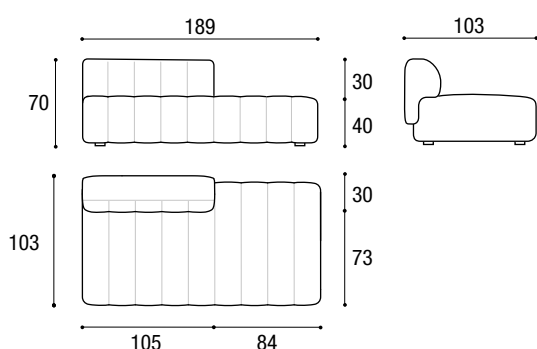

Rembourrage et tissus ignifuges disponibles sur demande.  
Relleno y tejidos ignifugos disponibles bajo pedido.



# HERO SOFA - CANAPÉS LATÉRAUX//SOFÁS LATERALES

Catégories **A:** Tissu client.  
Categorías **A:** Tejido cliente.

**B:** Please.  
**B:** Please.

**C:** Axum, Barkley, Frosty, Barnum, Club.  
**C:** Axum, Barkley, Frosty, Barnum, Club.

Gauche//Izquierda

Droite//Derecha

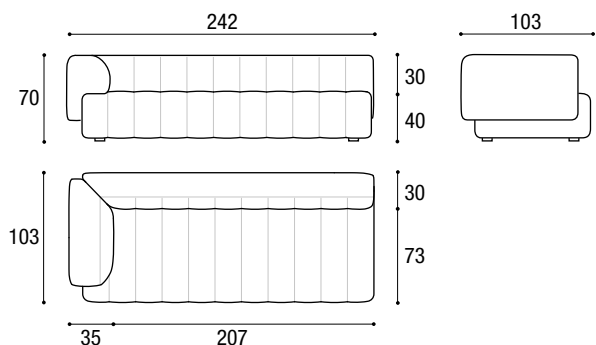
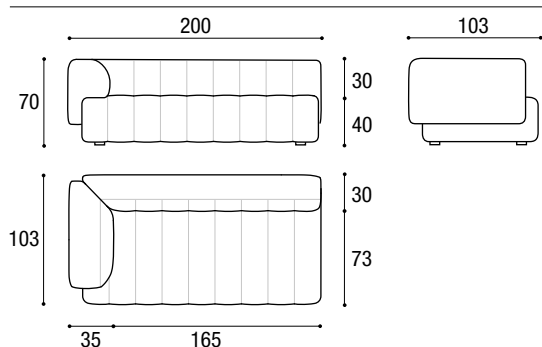
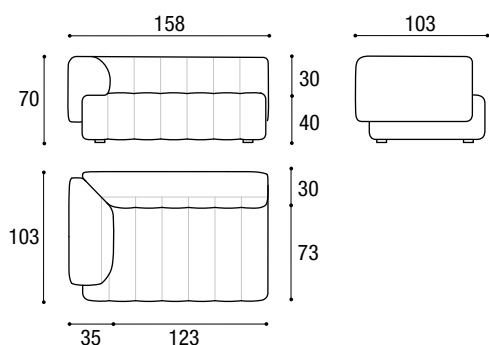
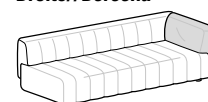
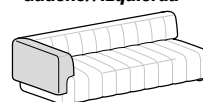
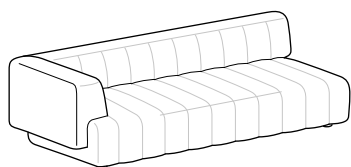

L//A	P//P	Code	A	B	C	m
		Código				
<b>158</b>	<b>103</b>	DR0201	<b>4.255</b>	<b>4.599</b>	<b>4.831</b>	6
<b>200</b>	<b>103</b>	DR0202	<b>4.938</b>	<b>5.338</b>	<b>5.608</b>	7
<b>242</b>	<b>103</b>	DR0203	<b>5.466</b>	<b>5.909</b>	<b>6.192</b>	7,3

## HERO SOFA - MÉRIDIANNES LATÉRALES//CHAISE LONGUES LATÉRALES

Catégories **A:** Tissu client.  
Categorías **A:** Tejido cliente.

**B:** Please.  
**B:** Please.

**C:** Axum, Barkley, Frosty, Barnum, Club.  
**C:** Axum, Barkley, Frosty, Barnum, Club.

Gauche//Izquierda

Droite//Derecha

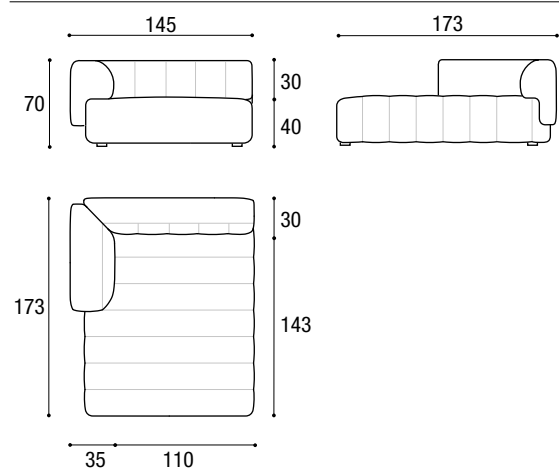
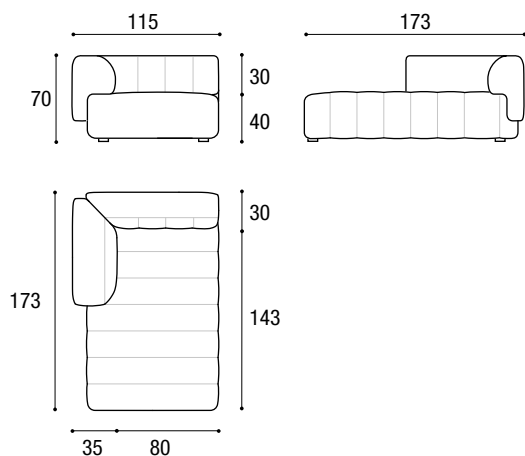
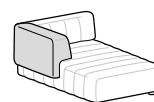
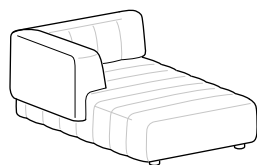

		Code Código	A	B	C	☐ m
L//A	P//P					
115	173	DR0801	4.612	4.986	5.269	7,3
145	173	DR0802	4.910	5.308	5.608	7,7

## HERO SOFA - POUF//POUF

Catégories **A:** Tissu client.  
Categorías **A:** Tejido cliente.

**B:** Please.  
**B:** Please.

**C:** Axum, Barkley, Frosty, Barnum, Club.  
**C:** Axum, Barkley, Frosty, Barnum, Club.

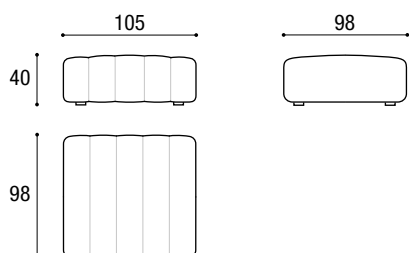
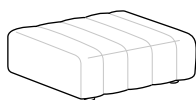

		Code Código	A	B	C	☐ m
L//A	P//P					
105	98	DR0901	2.209	2.388	2.538	3,8

# HERO SOFA - CANAPÉS LATÉRAUX HAXAGONE//SOFÁS LATERALES HEXAGONALES

Catégories **A:** Tissu client.  
Categorías **A:** Tejido cliente.

**B:** Please.  
**B:** Please.

**C:** Axum, Barkley, Frosty, Barnum, Club.  
**C:** Axum, Barkley, Frosty, Barnum, Club.

Gauche//Izquierda

Droite//Derecha

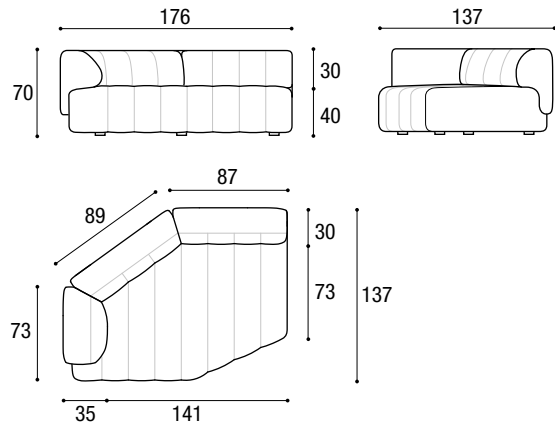
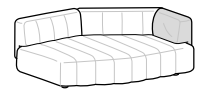
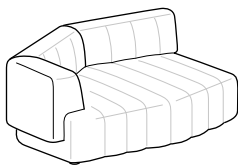

		Code Código	A	B	C	m
<b>L//A</b>	<b>P//P</b>					
<b>176</b>	<b>137</b>	DR0301	<b>6.137</b>	<b>6.634</b>	<b>6.953</b>	8,3
<b>225</b>	<b>137</b>	DR0302	<b>6.622</b>	<b>7.159</b>	<b>7.507</b>	9

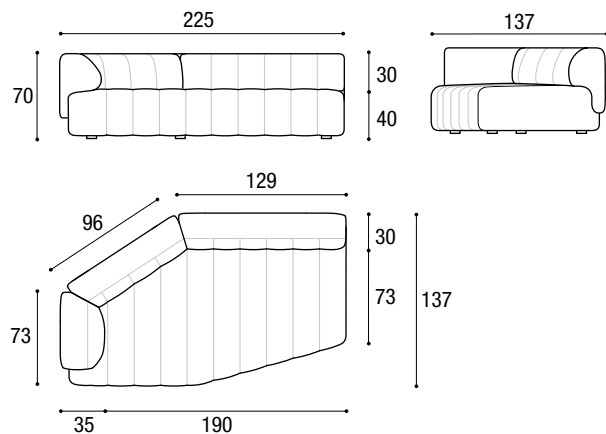

## HERO SOFA - CANAPÉS D'ANGLE//SOFÁS DE ESQUINA

Catégories **A:** Tissu client.  
Categorías **A:** Tejido cliente.

**B:** Please.  
**B:** Please.

**C:** Axum, Barkley, Frosty, Barnum, Club.  
**C:** Axum, Barkley, Frosty, Barnum, Club.

Gauche//Izquierda

Droite//Derecha

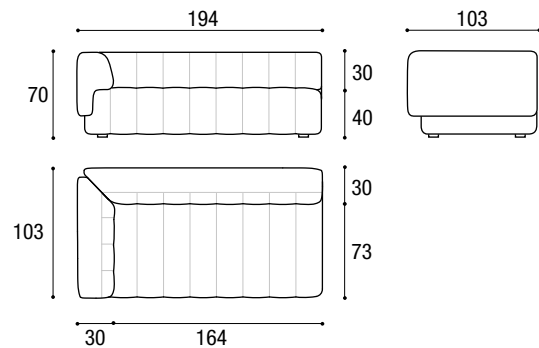
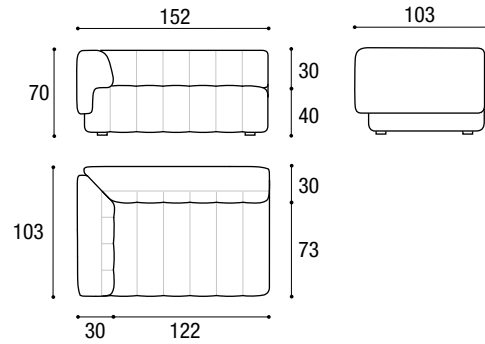
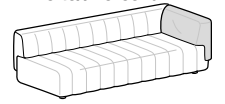
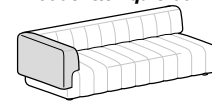
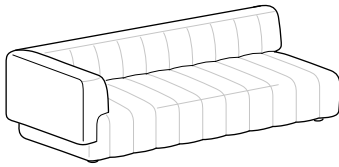

L//A	P//P	Code	A	B	C	m
		Código				
<b>152</b>	<b>103</b>	DR0601	<b>4.255</b>	<b>4.599</b>	<b>4.831</b>	6
<b>194</b>	<b>103</b>	DR0602	<b>4.938</b>	<b>5.338</b>	<b>5.608</b>	7

## HERO SOFA - CANAPÉS D'ANGLE//SOFÁS DE ESQUINA

Catégories **A:** Tissu client.  
Categorías **A:** Tejido cliente.

**B:** Please.  
**B:** Please.

**C:** Axum, Barkley, Frosty, Barnum, Club.  
**C:** Axum, Barkley, Frosty, Barnum, Club.

Gauche//Izquierda

Droite//Derecha

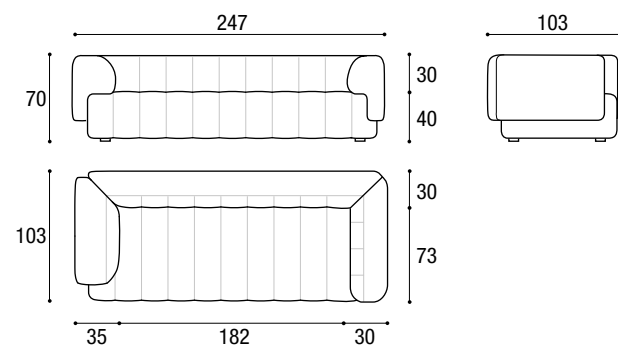
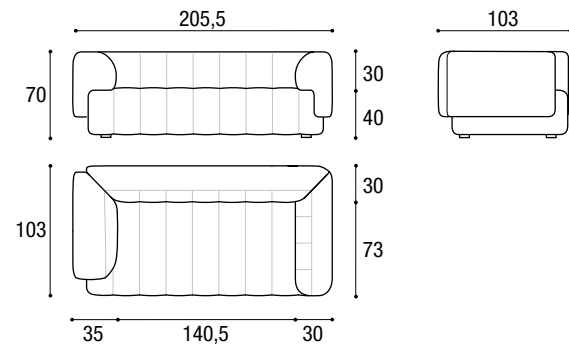
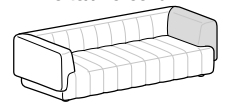
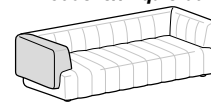
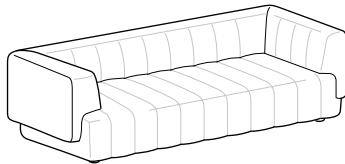

L//A	P//P	Code	A	B	C	m
		Código				
<b>205,5</b>	<b>103</b>	DR1001	<b>5.456</b>	<b>5.844</b>	<b>6.116</b>	7,7
<b>247</b>	<b>103</b>	DR1002	<b>6.468</b>	<b>6.979</b>	<b>7.331</b>	8,4

Rembourrage et tissus ignifuges disponibles sur demande.  
Relleno y tejidos ignifugos disponibles bajo pedido.

# HERO SOFA - CANAPÉS D'ANGLE HEXAGONE//SOFÁS DE ESQUINA HEXAGONALES

Catégories **A:** Tissu client.  
Categorías **A:** Tejido cliente.

**B:** Please.  
**B:** Please.

**C:** Axum, Barkley, Frosty, Barnum, Club.  
**C:** Axum, Barkley, Frosty, Barnum, Club.

Gauche//Izquierda

Droite//Derecha

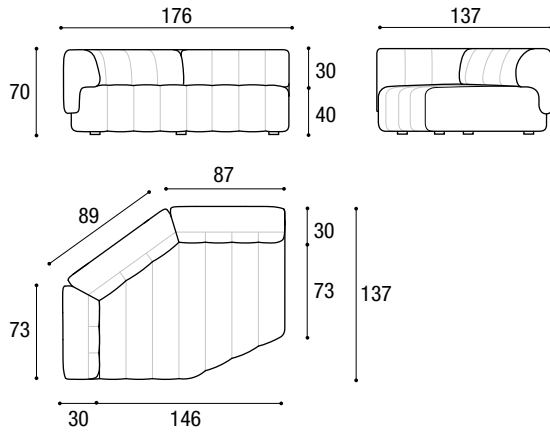
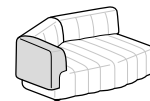
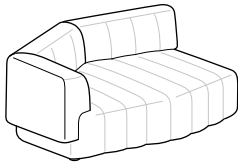

L//A	P//P	Code	A	B	C	m
		Código				
<b>176</b>	<b>137</b>	DR0701	<b>6.137</b>	<b>6.634</b>	<b>6.953</b>	8,3
<b>225</b>	<b>137</b>	DR0702	<b>6.622</b>	<b>7.159</b>	<b>7.507</b>	9

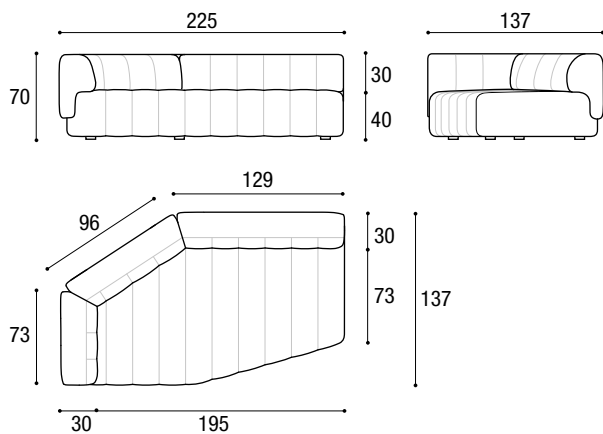





# HERO SOFA - COUSSINS INTÉRIEUR EN PLUME D'OIE//COJINES CON RELLENO DE PLUMA DE OCA

Catégories A: Tissu client.  
Categorías A: Tejido cliente.

B: Darwin, Please, Cuir synthétique Bloom.  
B: Darwin, Please, Bloom Ecopiel.

C: Francis, Axum, Barkley, Frosty, Penny, Barnum, Club.  
C: Francis, Axum, Barkley, Frosty, Penny, Barnum, Club.

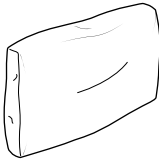
P: Cuir Panama.  
P: Piel Panama.

	L/A	H	Code Código	A	B	C	P	 m	 m <sup>2</sup>
<b>Coussin à plate bande étroite</b> <i>Cojín respaldo estrecho</i> 	<b>60</b>	<b>60</b>	DI5601	<b>414</b>	<b>441</b>	<b>468</b>	<b>570</b>	1	1,5
<b>À savonnette carrée</b> <i>Cojín tipo almohadilla cuadrada</i> 	<b>36,8</b>	<b>36,8</b>	DI5071	<b>96</b>	<b>115</b>	<b>133</b>	<b>207</b>	0,40	0,60
	<b>46</b>	<b>46</b>	DI5072	<b>125</b>	<b>147</b>	<b>171</b>	<b>276</b>	0,50	0,80
<b>À savonnette lombaire</b> <i>Cojín zona lumbar</i> 	<b>55,2</b>	<b>32,2</b>	DI5075	<b>122</b>	<b>149</b>	<b>179</b>	<b>242</b>	0,60	0,70

# HERO SOFA - EXEMPLES DE COMPOSITIONS//EJEMPLOS DE COMPOSICIONES

Catégories  
Categorías

A: Tissu client.  
A: Tejido cliente.

B: Please.  
B: Please.

C: Axum, Barkley, Frosty, Barnum, Club.  
C: Axum, Barkley, Frosty, Barnum, Club.

2130

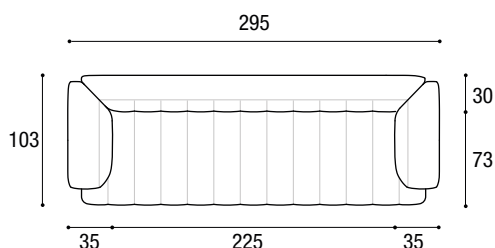

Composition Composicione	Largeur Ancho	Profondeur Profundidad	Hauteur Altura	Code Código	A	B	C
<b>2730</b>	<b>295</b>	<b>103</b>	<b>70</b>	<b>273001</b>	<b>7.301</b>	<b>7.893</b>	<b>8.356</b>
<b>Coussins avec bande étroite</b> <i>Cojines con franja estrecha</i> n°3 (prix unitaire./precio c/u.)	<b>60</b>	<b>13</b>	<b>60</b>	<b>DI5601</b>	<b>414</b>	<b>441</b>	<b>468</b>

2731

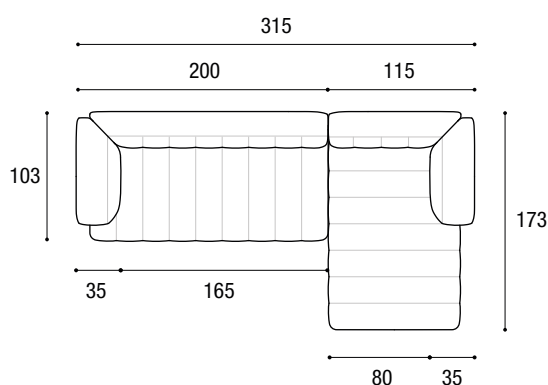

Composition Composicione	Largeur Ancho	Profondeur Profundidad	Hauteur Altura	Code Código	A	B	C
<b>2731</b>	<b>315</b>	<b>173</b>	<b>70</b>	<b>273101</b>	<b>9.550</b>	<b>10.324</b>	<b>10.877</b>
<b>Coussins avec bande étroite</b> <i>Cojines con franja estrecha</i> n°3 (prix unitaire./precio c/u.)	<b>60</b>	<b>13</b>	<b>60</b>	<b>DI5601</b>	<b>414</b>	<b>441</b>	<b>468</b>

2732

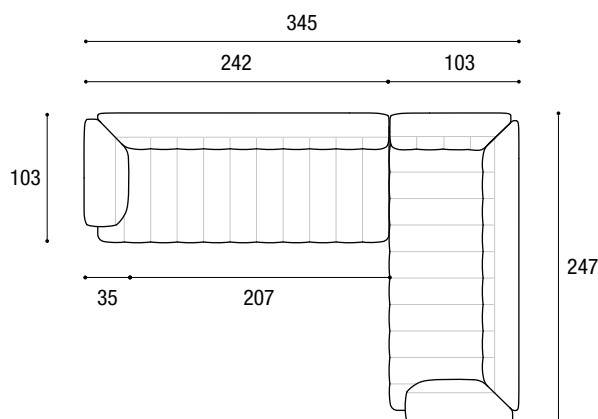

Composition Composicione	Largeur Ancho	Profondeur Profundidad	Hauteur Altura	Code Código	A	B	C
<b>2732</b>	<b>345</b>	<b>247</b>	<b>70</b>	<b>273201</b>	<b>11.934</b>	<b>12.888</b>	<b>13.523</b>
<b>Coussins avec bande étroite</b> <i>Cojines con franja estrecha</i> n°4 (prix unitaire./precio c/u.)	<b>60</b>	<b>13</b>	<b>60</b>	<b>DI5601</b>	<b>414</b>	<b>441</b>	<b>468</b>

# HERO SOFA - EXEMPLES DE COMPOSITIONS//EJEMPLOS DE COMPOSICIONES

Catégories  
Categorías

A: Tissu client.  
A: Tejido cliente.

B: Please.  
B: Please.

C: Axum, Barkley, Frosty, Barnum, Club.  
C: Axum, Barkley, Frosty, Barnum, Club.

2131\*

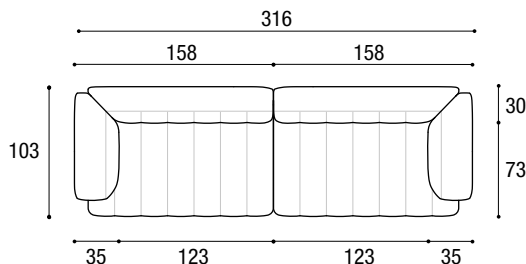

Composition Composicione	Largeur Ancho	Profondeur Profundidad	Hauteur Altura	Code Código	A	B	C
<b>2131*</b>	<b>316</b>	<b>103</b>	<b>70</b>	<b>213101</b>	<b>8.509</b>	<b>9.198</b>	<b>9.662</b>
<b>Coussins avec bande étroite (x2)</b> <i>Cojines con franja estrecha (x2)</i>	<b>60</b>	<b>13</b>	<b>60</b>	<b>DI5601</b>	<b>414</b>	<b>441</b>	<b>468</b>

2612\*

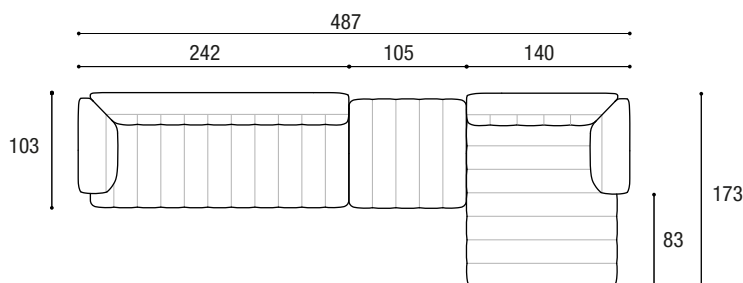

Composition Composicione	Largeur Ancho	Profondeur Profundidad	Hauteur Altura	Code Código	A	B	C
<b>2612*</b>	<b>487</b>	<b>173</b>	<b>70</b>	<b>261201</b>	<b>12.585</b>	<b>13.604</b>	<b>14.339</b>
<b>Coussins avec bande étroite (x4)</b> <i>Cojines con franja estrecha (x4)</i>	<b>60</b>	<b>13</b>	<b>60</b>	<b>DI5601</b>	<b>414</b>	<b>441</b>	<b>468</b>

2613\*

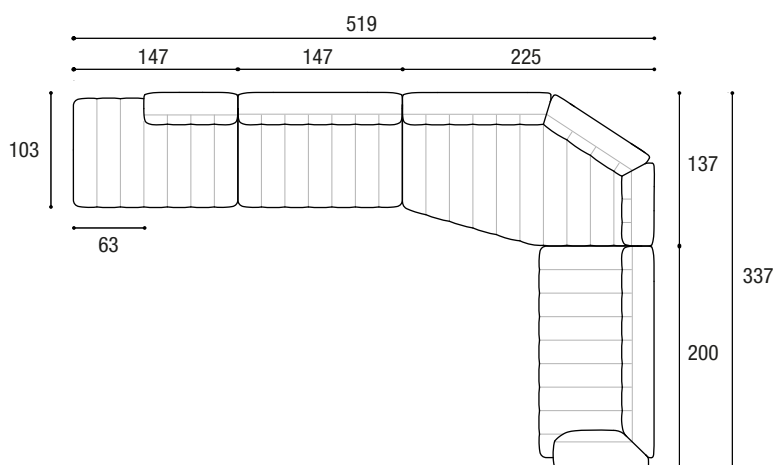

Composition Composicione	Largeur Ancho	Profondeur Profundidad	Hauteur Altura	Code Código	A	B	C
<b>2613*</b>	<b>519</b>	<b>337</b>	<b>70</b>	<b>261301</b>	<b>18.826</b>	<b>20.351</b>	<b>21.434</b>
<b>Coussins avec bande étroite (x6)</b> <i>Cojines con franja estrecha (x6)</i>	<b>60</b>	<b>13</b>	<b>60</b>	<b>DI5601</b>	<b>414</b>	<b>441</b>	<b>468</b>

Rembourrage et tissus ignifuges disponibles sur demande.  
Relleno y tejidos ignifugos disponibles bajo pedido.

\* Composition sur catalogue  
\* Composición de catálogo



# HERO SOFA - EXEMPLES DE COMPOSITIONS//EJEMPLOS DE COMPOSICIONES

Catégories **A:** Tissu client. **B:** Please. **C:** Axum, Barkley, Frosty, Barnum, Club.  
 Categorías **A:** Tejido cliente. **B:** Please. **C:** Axum, Barkley, Frosty, Barnum, Club.

2701\*

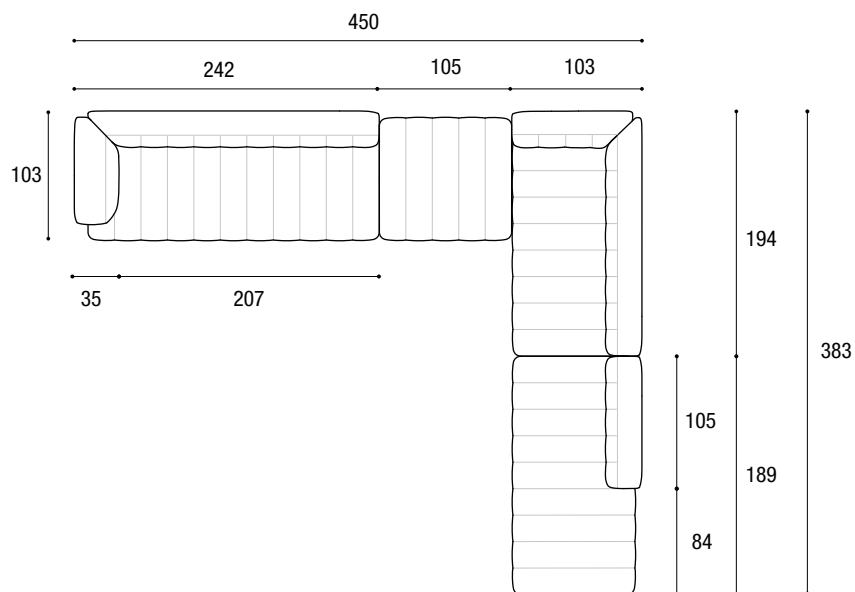

Composition Composicione	Largeur Ancho	Profondeur Profundidad	Hauteur Altura	Code Código	A	B	C
<b>2701</b>	<b>450</b>	<b>383</b>	<b>70</b>	270101	<b>17.078</b>	<b>18.462</b>	<b>19.436</b>
Coussin décoratif carré//Cojín estándar cuadrado n°5 (prix unitaire//precio c/u.)	<b>46</b>	<b>12</b>	<b>46</b>	DI5072	<b>125</b>	<b>147</b>	<b>171</b>
Coussin décoratif carré//Cojín estándar cuadrado n°3 (prix unitaire//precio c/u.)	<b>36,8</b>	<b>12</b>	<b>36,8</b>	DI5071	<b>96</b>	<b>115</b>	<b>133</b>

# SAND SOFA

Structure en bois  
Estructura de madera

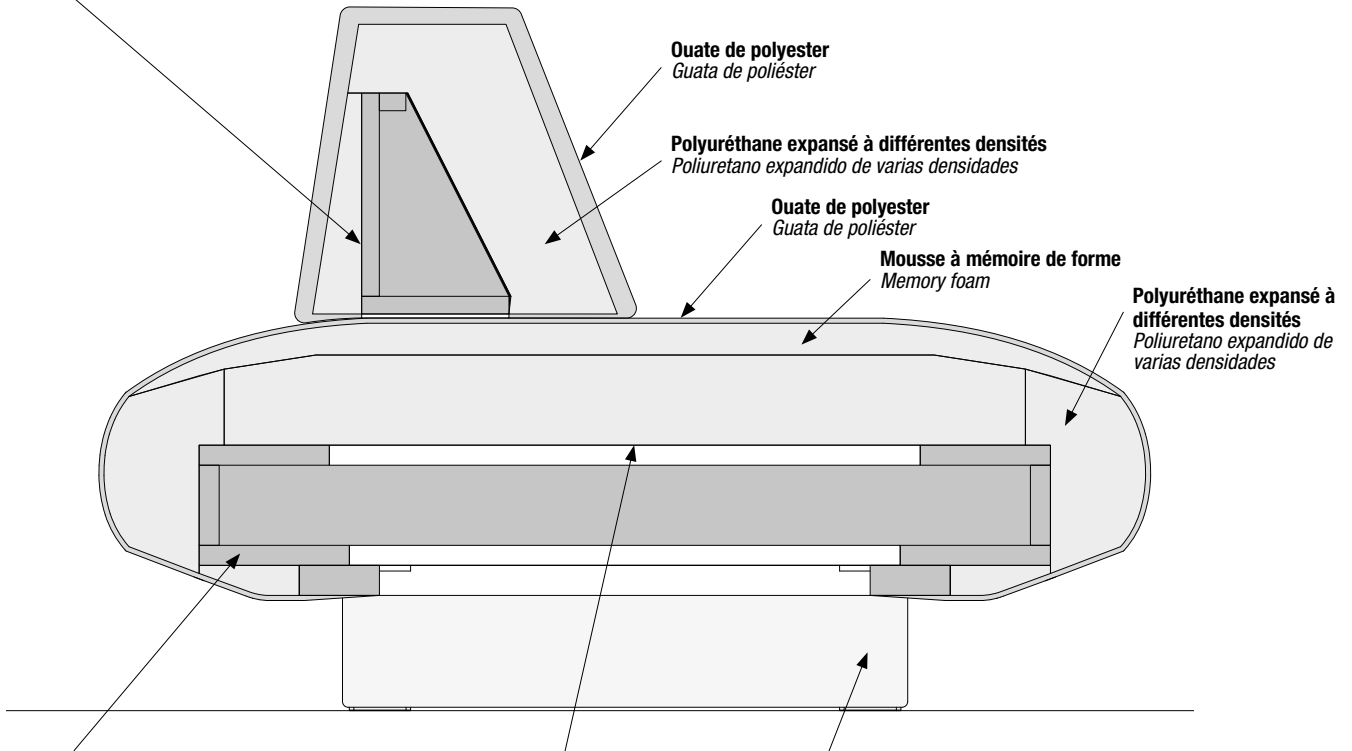

Structure en bois  
Estructura de madera

Sangles élastiques  
Cinchas elásticas

Pieds en acier peint  
Patas de acero pintado

## COMPATIBILITÉ//COMPATIBILIDAD

Bases pour dossiers self standing  
Bases para respaldos autoportantes

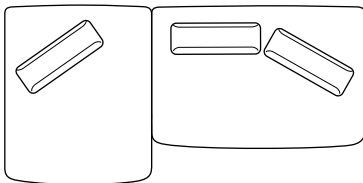

Canapé linéaire + base selfstanding  
Sofá recto + base autoportante

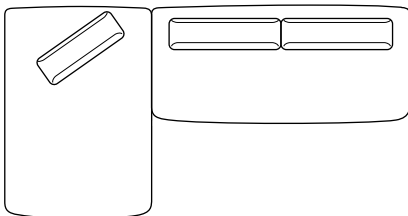

Canapé linéaire + chaise longue  
Sofá recto + chaise longue

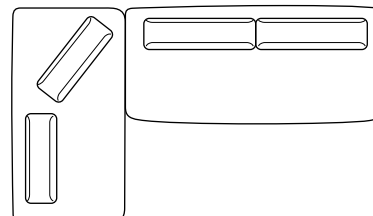

Les bases et les péninsules latérales ne peuvent être associées qu'entre elles.  
Las bases y las penínsulas laterales solo se pueden combinar entre sí.

Base latérale + péninsule latérale  
Base lateral + península lateral

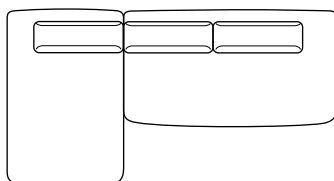

Base latérale + base selfstanding  
Base lateral + base autoportante

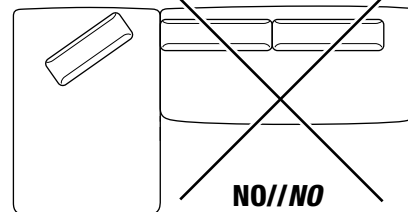

# SAND SOFA - BASES POUR DOSSIERS SELFSTANDING//BASES PARA RESPALDOS AUTOPORTANTES

Catégories  
Categorías

A: Tissu client.  
A: Tejido cliente.

B: Darwin, Please.  
B: Darwin, Please.

C: Francis, Axum, Barkley, Frosty, Penny, Barnum, Club.  
C: Francis, Axum, Barkley, Frosty, Penny, Barnum, Club.

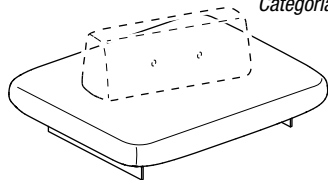

Supports en acier Peltro steel ou Titanio steel.  
Soportes de acero Peltro steel o Titanio steel.

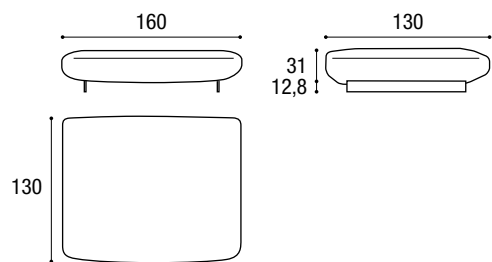

L//A	P//P	Code Código	A	B	C	m
160	130	NB0002	3.323	3.416	3.641	4,90
190	130	NB0003	3.676	3.773	4.014	5,20
230	130	NB0004	4.105	4.210	4.471	5,60
270	130	NB0005	4.441	4.564	4.857	6,30

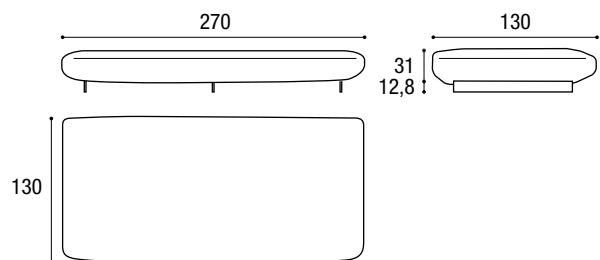
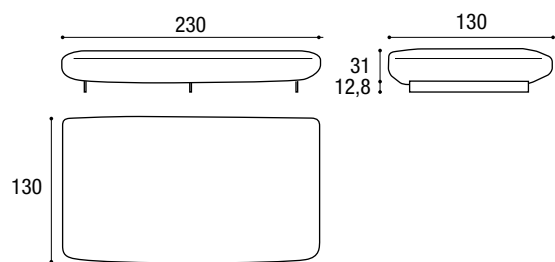
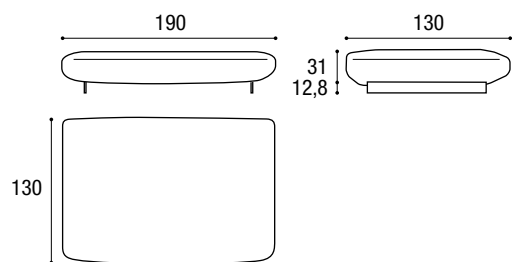

## SAND SOFA - PÉNINSULES POUR DOSSIERS AUTOPORTANTS//PENÍNSULAS PARA RESPALDOS AUTOPORTANTES

Catégories  
Categorías

A: Tissu client.  
A: Tejido cliente.

B: Darwin, Please.  
B: Darwin, Please.

C: Francis, Axum, Barkley, Frosty, Penny, Barnum, Club.  
C: Francis, Axum, Barkley, Frosty, Penny, Barnum, Club.

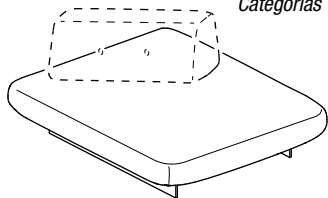

Supports en acier Peltro steel ou Titanio steel.  
Soportes de acero Peltro steel o Titanio steel.

		Code Código	A	B	C	 m
L//A	P//P					
130	130	NB0006	3.075	3.162	3.374	4,60
130	160	NB0007	3.527	3.619	3.844	4,90

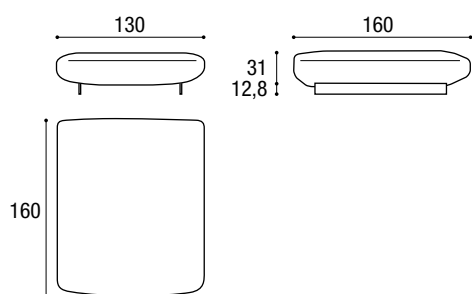
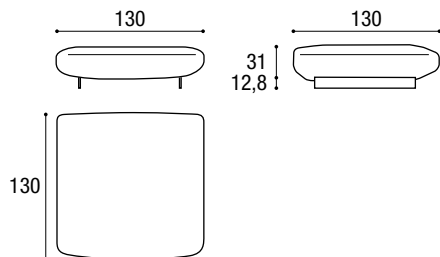

## SAND SOFA - PÉNINSULES POUR DOSSIERS AUTOPORTANTS//PENÍNSULAS PARA RESPALDOS AUTOPORTANTES

Catégories  
Categorías

A: Tissu client.  
A: Tejido cliente.

B: Darwin, Please.  
B: Darwin, Please.

C: Francis, Axum, Barkley, Frosty, Penny, Barnum, Club.  
C: Francis, Axum, Barkley, Frosty, Penny, Barnum, Club.

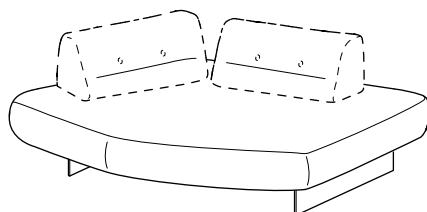

Gauche//Izquierda

Droite//Derecha



Supports en acier Peltro steel ou Titanio steel.  
Soportes de acero Peltro steel o Titanio steel.

		Code Código	A	B	C	 m
L//A	P//P					
179	163	NB0008	3.849	4.445	4.682	4,80
190	187	NB0009	3.922	4.945	5.049	5,70

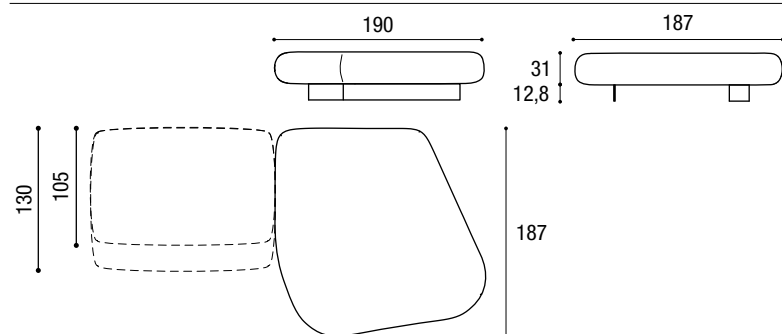
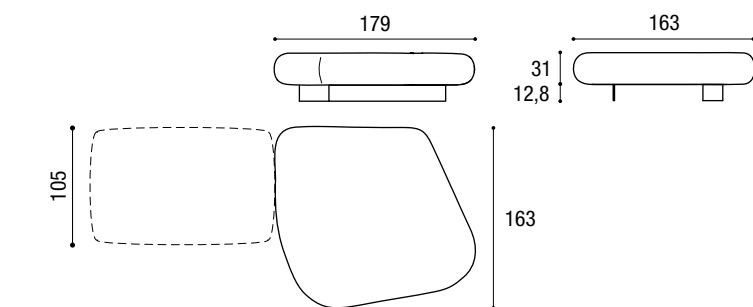

Pas disponible en cuir.  
No disponible en piel.

# SAND SOFA - DOSSIERS SELFSTANDING//RESPALDOS AUTOPORTANTES

Catégories  
Categorías

A: Tissu client.  
A: Tejido cliente.

B: Darwin, Please.  
B: Darwin, Please.

C: Francis, Axum, Barkley, Frosty, Penny, Barnum, Club.  
C: Francis, Axum, Barkley, Frosty, Penny, Barnum, Club.

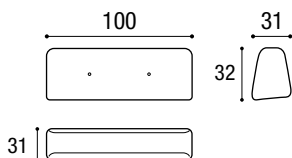
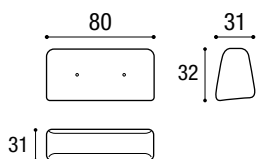
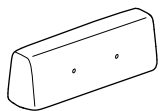

Supports en acier Peltro steel ou Titanio steel.  
Soportes de acero Peltro steel o Titanio steel.

L/A	Code Código	A	B	C	 m
<b>80</b>	NC0001	<b>710</b>	<b>733</b>	<b>789</b>	1,20
<b>100</b>	NC0002	<b>757</b>	<b>783</b>	<b>846</b>	1,40

# SAND SOFA - CANAPÉS LINÉAIRES AVEC DOSSIERS FIXES//SOFÁS RECTOS CON RESPALDOS FIJOS

Catégories **A:** Tissu client.  
Categorías **A:** Tejido cliente.

**B:** Darwin, Please, Cuir synthétique Bloom.  
**B:** Darwin, Please, Bloom Ecopiel.

**C:** Francis, Axum, Barkley, Frosty, Penny, Barnum, Club.  
**C:** Francis, Axum, Barkley, Frosty, Penny, Barnum, Club.

**P:** Cuir Panama.  
**P:** Piel Panama.

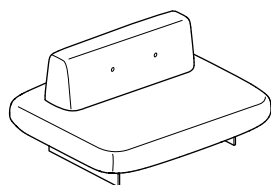

Supports en acier Peltro steel ou Titanio steel.  
Soportes de acero Peltro steel o Titanio steel.

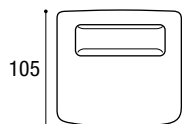
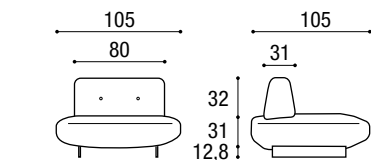

L//A	P//P	Code	A	B	C	P	m	m <sup>2</sup>
		Código						
105	105	NA1001	3.291	3.390	3.635	4.835	5,3	8,1
130	105	NA1002	3.582	3.694	3.961	5.258	5,8	8,8
190	105	NA1003	4.755	4.895	5.199	6.854	7,4	11,2
230	105	NA1004	5.294	5.451	5.831	7.589	8,2	12,3
270	105	NA1005	6.268	6.449	6.890	9.288	9,5	15,8

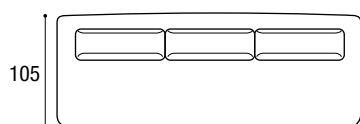
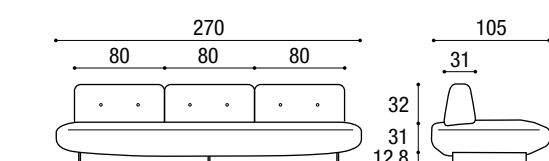
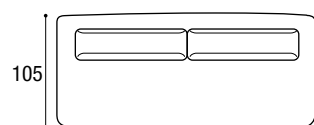
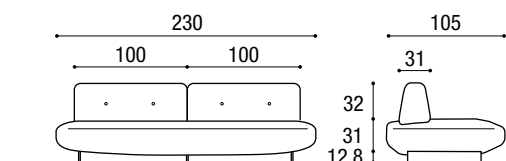
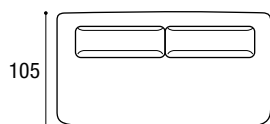
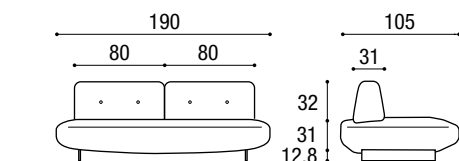
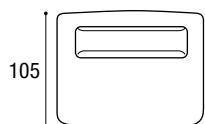
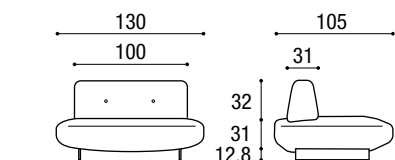

CUIR : les bases L 105, 130 e 190 cm ont une couture. Les bases L 230 et 270 cm ont deux coutures. 255  
PIEL: las bases L 105, 130 y 190 cm tienen una costura. Las bases L 230 y 270 cm tienen dos costuras.

# SAND SOFA - MÉRIDIENNE AVEC DOSSIERS FIXES DROITE OU GAUCHE//CHAISE LONGUE CON RESPALDOS FIJOS DCHA O IZQ

Catégories **A:** Tissu client.  
Categorías **A:** Tejido cliente.

**B:** Darwin, Please, Cuir synthétique Bloom.  
**B:** Darwin, Please, Bloom Ecopiel.

**C:** Francis, Axum, Barkley, Frosty, Penny, Barnum, Club.  
**C:** Francis, Axum, Barkley, Frosty, Penny, Barnum, Club.

**P:** Cuir Panama.  
**P:** Piel Panama.

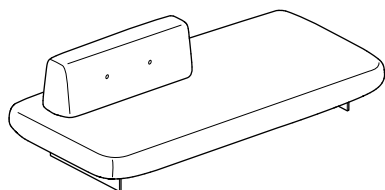

**Version droite ou gauche disponible**  
*Disponible en versión derecha o izquierda*

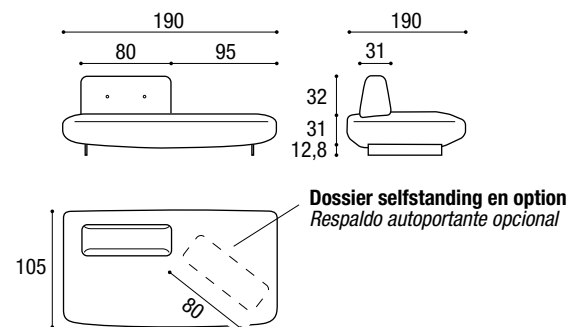

Supports en acier Peltro steel ou Titanio steel.  
*Soportes de acero Peltro steel o Titanio steel.*

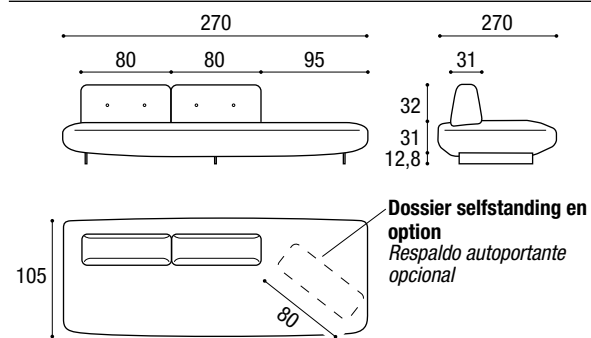
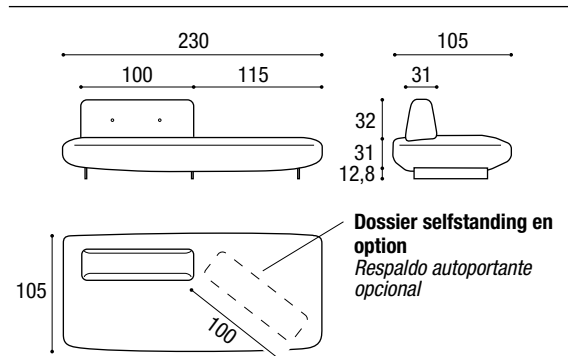

L//A	P//P	Code	A	B	C	P	m	m²
		Código						
<b>190</b>	<b>105</b>	NA0010	<b>3.986</b>	<b>4.103</b>	<b>4.351</b>	<b>5.834</b>	6,2	9,6
<b>230</b>	<b>105</b>	NA0011	<b>4.451</b>	<b>4.580</b>	<b>4.894</b>	<b>6.468</b>	6,8	10,5
<b>270</b>	<b>105</b>	NA0012	<b>5.500</b>	<b>5.657</b>	<b>6.041</b>	<b>8.271</b>	8,3	14,2

En cuir dossier self-standing non utilisable.  
*Para piel no se puede utilizar respaldo autoportante.*

# SAND SOFA - BASES LATÉRALES DROITES-GAUCHES AVEC DOSSIERS FIXES//BASES LATERALES DER.-IZQ. CON RESPALDOS FIJOS

Catégories A: Tissu client.  
Categorías A: Tejido cliente.

B: Darwin, Please, Cuir synthétique Bloom.  
B: Darwin, Please, Bloom Ecopiel.

C: Francis, Axum, Barkley, Frosty, Penny, Barnum, Club.  
C: Francis, Axum, Barkley, Frosty, Penny, Barnum, Club.

P: Cuir Panama.  
P: Piel Panama.

Droite//Derecha      Gauche//Izquierda

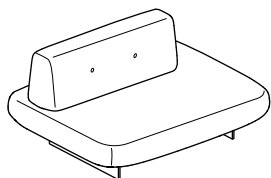

Supports en acier Pelro steel ou Titano steel.  
Soportes de acero Pelro steel o Titano steel.

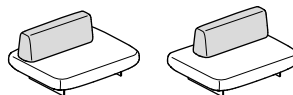

Les dessins sur le tableau représentent les péninsules terminales droites.  
Los dibujos de la tabla representan penínsulas terminales derechas.

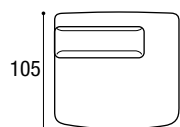
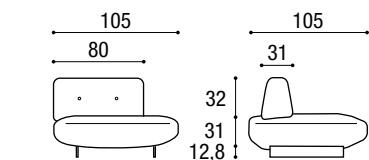

L//A

P//P

Code  
Código

A

B

C

P

m

m<sup>2</sup>

105

105

NA0001

3.291

3.390

3.635

4.835

4,1

6,50

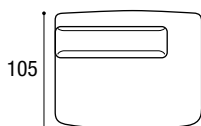
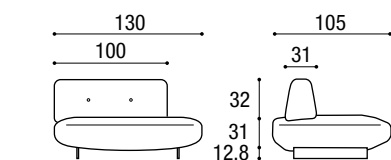

130

105

NA0002

3.582

3.694

3.961

5.258

4,4

70

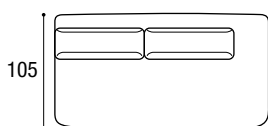
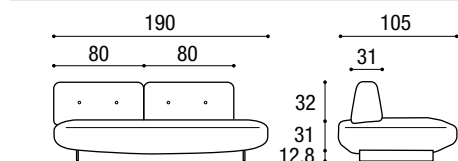

190

105

NA0003

4.755

4.895

5.199

6.854

5

80

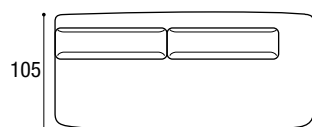
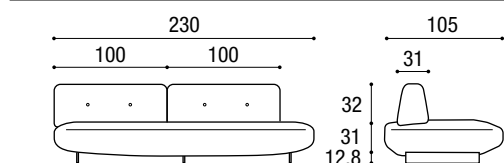

230

105

NA0004

5.294

5.451

5.831

7.589

5,40

8,70

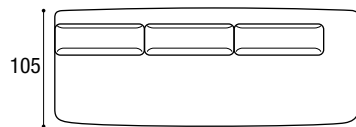
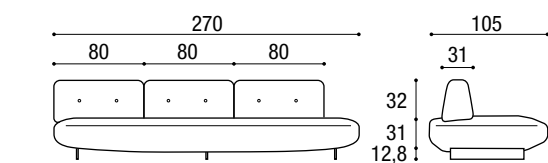

270

105

NA0005

6.268

6.449

6.890

9.288

5,90

110

CUIR : les bases L 105, 130 e 190 cm ont une couture. Les bases L 230 et 270 cm ont deux coutures.  
PIEL : las bases L 105, 130 y 190 cm tienen una costura. Las bases L 230 y 270 cm tienen dos costuras.



# SAND SOFA - PÉNINSULES LATÉRALES DROITES-GAUCHES AVEC DOSSIERS FIXES//PENÍNSULAS LATERALES DER.-IZQ. CON RESPALDOS FIJOS

Catégories **A:** Tissu client.  
Categorías **A:** Tejido cliente.

**B:** Darwin, Please, Cuir synthétique Bloom.  
**B:** Darwin, Please, Bloom Ecopiel.

**C:** Francis, Axum, Barkley, Frosty, Penny, Barnum, Club.  
**C:** Francis, Axum, Barkley, Frosty, Penny, Barnum, Club.

**P:** Cuir Panama.  
**P:** Piel Panama.

Droite//Derecha

Gauche//Izquierda

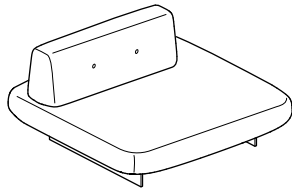

Supports en acier Peltro steel ou Titano steel.  
Soportes de acero Peltro steel o Titano steel.

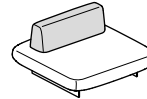
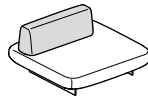

Les dessins sur le tableau représentent les péninsules terminales droites.  
Los dibujos de la tabla representan penínsulas terminales derechas.

		Code Código	A	B	C	P	m	m <sup>2</sup>
	<b>L//A</b>							
	<b>105</b>	<b>130</b>	NA0006	<b>3.616</b>	<b>3.723</b>	<b>3.982</b>	<b>5.264</b>	4,4
	<b>P//P</b>							
	<b>130</b>	<b>130</b>	NA0007	<b>3.918</b>	<b>4.033</b>	<b>4.311</b>	<b>5.699</b>	4,60
	<b>L//A</b>							
	<b>105</b>	<b>160</b>	NA0008	<b>4.060</b>	<b>4.174</b>	<b>4.445</b>	<b>5.806</b>	4,70
	<b>P//P</b>							
	<b>130</b>	<b>160</b>	NA0009	<b>4.370</b>	<b>4.488</b>	<b>4.780</b>	<b>6.374</b>	4,90

# SAND SOFA - POUF OU RACCORD D'ANGLE//PUFF O UNIÓN ANGULAR

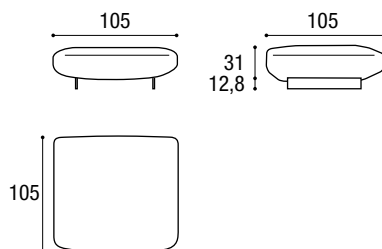
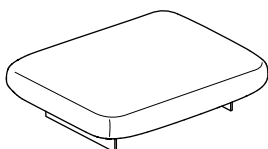

Supports en acier Peltro steel ou Titano steel.  
Soportes de acero Peltro steel o Titano steel.

Code Código	A	B	C	P	m	m <sup>2</sup>
NB0001	<b>2.521</b>	<b>2.599</b>	<b>2.787</b>	<b>3.816</b>	4,1	6,5

## SAND SOFA - COUSSINS INTÉRIEUR EN FIBRE ANALLERGIQUE//COJINES CON RELLENO DE FIBRA ANTIALÉRGICA

Catégories A: Tissu client. B: Darwin, Please, Cuir synthétique Bloom. C: Francis, Axum, Barkley, Frosty, Penny, Barnum, Club. P: Cuir Panama.  
 Categorías A: Tejido cliente. B: Darwin, Please, Bloom Ecopiel. C: Francis, Axum, Barkley, Frosty, Penny, Barnum, Club. P: Piel Panama.

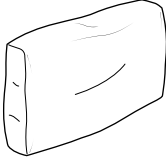
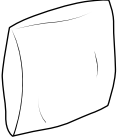
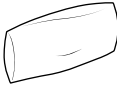
	L//A	H	Code Código	A	B	C	P	m	m <sup>2</sup>
<b>Coussin à plate-bande</b> <i>Cojín respaldo</i> 	55,2	50,6	DI5185	184	216	287	365	0,70	10
	73,6	50,6	DI5186	220	262	306	469	0,90	1,40
<b>Coussin décoratif carré</b> <i>Cojín estándar cuadrado</i> 	36,8	36,8	DI5171	89	107	124	198	0,40	0,60
	46	46	DI5172	112	136	158	263	0,50	0,80
<b>Coussin décoratif lombaire</b> <i>Cojín estándar lumbar</i> 	55,2	32,2	DI5175	111	138	164	232	0,60	0,70

Rembourrage et tissus ignifuges disponibles sur demande.  
 Relleno y tejidos ignífugos disponibles bajo pedido.

## SAND SOFA - COUSSINS INTÉRIEUR EN PLUME D'OIE//COJINES CON RELLENO DE PLUMA DE OCA

Catégories A: Tissu client. B: Darwin, Please, Cuir synthétique Bloom. C: Francis, Axum, Barkley, Frosty, Penny, Barnum, Club. P: Cuir Panama.  
 Categorías A: Tejido cliente. B: Darwin, Please, Bloom Ecopiel. C: Francis, Axum, Barkley, Frosty, Penny, Barnum, Club. P: Piel Panama.

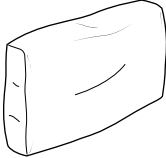
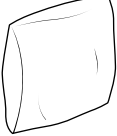
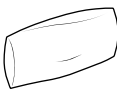
	L//A	H	Code Código	A	B	C	P	m	m <sup>2</sup>
<b>Coussin à plate-bande</b> <i>Cojín respaldo</i> 	55,2	50,6	DI5085	219	248	332	399	0,70	10
	73,6	50,6	DI5086	270	311	356	519	0,90	1,40
<b>Coussin décoratif carré</b> <i>Cojín estándar cuadrado</i> 	36,8	36,8	DI5071	96	115	133	207	0,40	0,60
	46	46	DI5072	125	147	171	276	0,50	0,80
<b>Coussin décoratif lombaire</b> <i>Cojín estándar lumbar</i> 	55,2	32,2	DI5075	122	149	179	242	0,60	0,70

# SAND SOFA - EXEMPLES DE COMPOSITIONS//EJEMPLOS DE COMPOSICIONES

Catégories A: Tissu client.  
Categorías A: Tejido cliente.

B: Darwin, Please, Cuir synthétique Bloom.  
B: Darwin, Please, Bloom Ecopiel.

C: Francis, Axum, Barkley, Frosty, Penny, Barnum, Club.  
C: Francis, Axum, Barkley, Frosty, Penny, Barnum, Club.

P: Cuir Panama.  
P: Piel Panama.

## TYPE DE DOSSIER//TIPO DE RESPALDO

ⓕ fixe//fijo

Ⓢ self standing//autoportante

1133\*

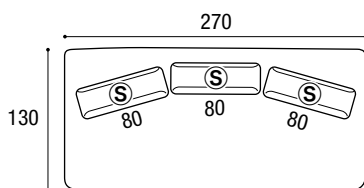

Composition Composicione	Largeur Ancho	Profondeur Profundidad	Hauteur Altura	Code Código	A	B**	C	P
<b>1133</b>	<b>270</b>	<b>130</b>	<b>75,8</b>	<b>ND0003</b>	<b>6.565</b>	<b>6.760</b>	<b>7.215</b>	<b>-</b>
Coussin décoratif carré//Cojín estándar cuadrado n°2 (prix unitaire//precio c/u.)	<b>36,8</b>	<b>12</b>	<b>36,8</b>	<b>DI5071</b>	<b>96</b>	<b>115</b>	<b>133</b>	<b>207</b>
Coussin décoratif lombaire//Cojín estándar lumbar n°1 (prix unitaire//precio c/u.)	<b>55,2</b>	<b>12</b>	<b>32,2</b>	<b>DI5075</b>	<b>122</b>	<b>149</b>	<b>179</b>	<b>242</b>

1135

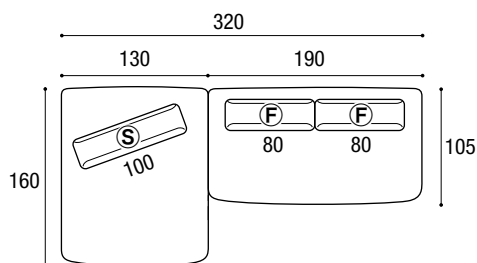

Composition Composicione	Largeur Ancho	Profondeur Profundidad	Hauteur Altura	Code Código	A	B**	C	P
<b>1135</b>	<b>320</b>	<b>160</b>	<b>75,8</b>	<b>ND0005</b>	<b>9.034</b>	<b>9.294</b>	<b>9.889</b>	<b>-</b>

1137\*

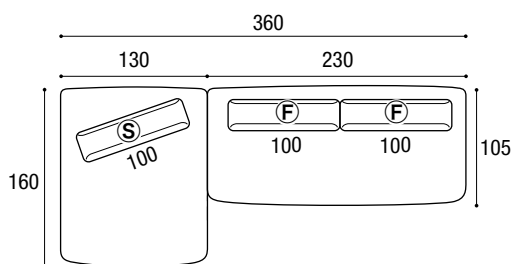

Composition Composicione	Largeur Ancho	Profondeur Profundidad	Hauteur Altura	Code Código	A	B	C	P
<b>1137</b>	<b>360</b>	<b>160</b>	<b>75,8</b>	<b>ND0007</b>	<b>9.573</b>	<b>9.849</b>	<b>10.517</b>	<b>-</b>

1136\*

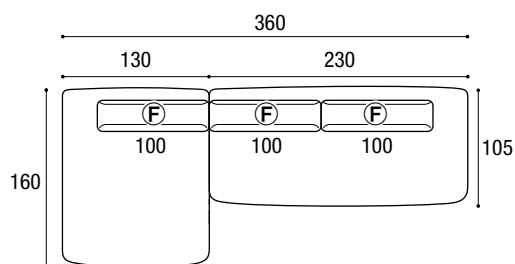

Composition Composicione	Largeur Ancho	Profondeur Profundidad	Hauteur Altura	Code Código	A	B	C	P
<b>1136</b>	<b>360</b>	<b>160</b>	<b>75,8</b>	<b>ND0006</b>	<b>9.663</b>	<b>9.937</b>	<b>10.608</b>	<b>13.963</b>

# SAND SOFA - EXEMPLES DE COMPOSITIONS//EJEMPLOS DE COMPOSICIONES

Catégories A: Tissu client.  
Categorías A: Tejido cliente.

B: Darwin, Please, Cuir synthétique Bloom.  
B: Darwin, Please, Bloom Ecopiel.

C: Francis, Axum, Barkley, Frosty, Penny, Barnum, Club.  
C: Francis, Axum, Barkley, Frosty, Penny, Barnum, Club.

P: Cuir Panama.  
P: Piel Panama.

## TYPE DE DOSSIER//TIPO DE RESPALDO

Ⓕ fixe//fijo

Ⓖ self standing//autoportante

1141

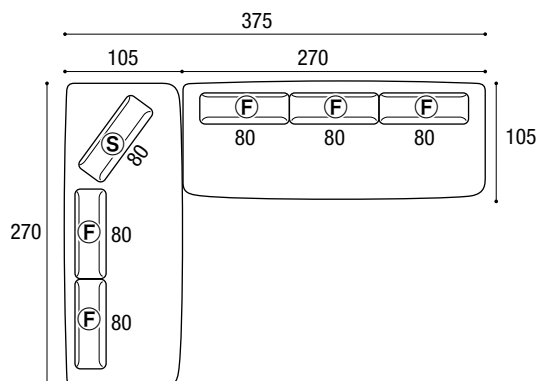

Composition Composicione	Largeur Ancho	Profondeur Profundidad	Hauteur Altura	Code Código	A	B**	C	P
<b>1141</b>	<b>375</b>	<b>270</b>	<b>75,8</b>	<b>ND0011</b>	<b>12.474</b>	<b>12.837</b>	<b>13.715</b>	<b>-</b>
Coussin décoratif carré//Cojín estándar cuadrado	<b>36,8</b>	<b>12</b>	<b>36,8</b>	<b>DI5071</b>	<b>96</b>	<b>115</b>	<b>133</b>	<b>207</b>
Coussin décoratif lombaire//Cojín estándar lumbar	<b>55,2</b>	<b>12</b>	<b>32,2</b>	<b>DI5075</b>	<b>122</b>	<b>149</b>	<b>179</b>	<b>242</b>

1144

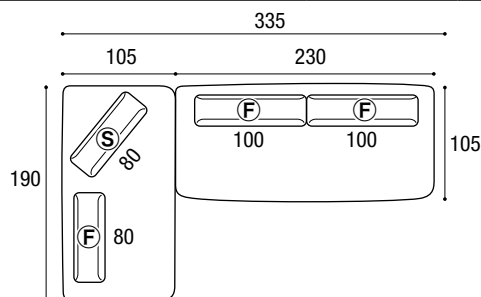

Composition Composicione	Largeur Ancho	Profondeur Profundidad	Hauteur Altura	Code Código	A	B**	C	P
<b>1144</b>	<b>335</b>	<b>190</b>	<b>75,8</b>	<b>ND0014</b>	<b>9.987</b>	<b>10.283</b>	<b>10.968</b>	<b>-</b>
Coussin décoratif carré//Cojín estándar cuadrado n°2 (prix unitaire./precio c/u.)	<b>46</b>	<b>12</b>	<b>46</b>	<b>DI5072</b>	<b>125</b>	<b>147</b>	<b>171</b>	<b>276</b>

1146

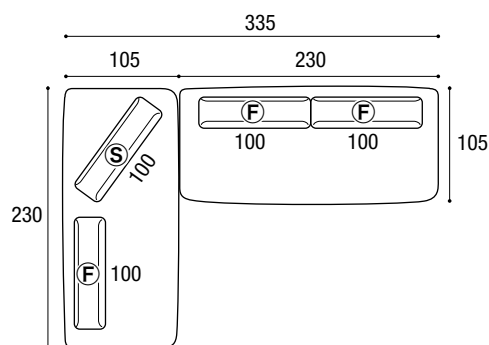

Composition Composicione	Largeur Ancho	Profondeur Profundidad	Hauteur Altura	Code Código	A	B**	C	P
<b>1146</b>	<b>335</b>	<b>230</b>	<b>75,8</b>	<b>ND0016</b>	<b>10.499</b>	<b>10.811</b>	<b>11.570</b>	<b>-</b>

1148

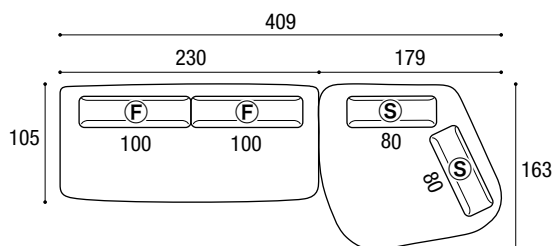

Composition Composicione	Largeur Ancho	Profondeur Profundidad	Hauteur Altura	Code Código	A	B	C	P
<b>1148</b>	<b>409</b>	<b>163</b>	<b>75,8</b>	<b>ND0079</b>	<b>10.560</b>	<b>11.359</b>	<b>12.084</b>	<b>-</b>

\*\* Cuir synthétique non disponible  
\*\* Ecopiel no disponible

\* Composition sur catalogue  
\* Composición de catálogo

# SAND SOFA - EXEMPLES DE COMPOSITIONS//EJEMPLOS DE COMPOSICIONES

Catégories A: Tissu client.  
Categorías A: Tejido cliente.

B: Darwin, Please, Cuir synthétique Bloom.  
B: Darwin, Please, Bloom Ecopiel.

C: Francis, Axum, Barkley, Frosty, Penny, Barnum, Club.  
C: Francis, Axum, Barkley, Frosty, Penny, Barnum, Club.

P: Cuir Panama.  
P: Piel Panama.

## TYPE DE DOSSIER//TIPO DE RESPALDO

Ⓕ fixe//fijo

Ⓖ self standing//autoportante

1153\*

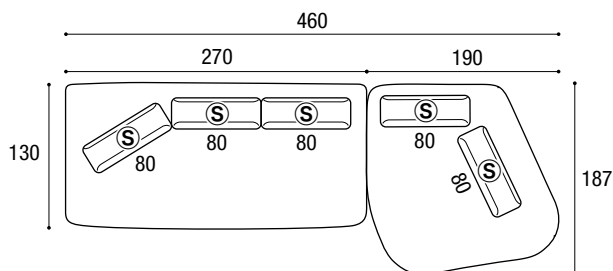

Composition Composicione	Largeur Ancho	Profondeur Profundidad	Hauteur Altura	Code Código	A	B	C	P
<b>1153</b>	<b>460</b>	<b>187</b>	<b>75,8</b>	ND0084	<b>11.905</b>	<b>13.168</b>	<b>13.838</b>	-
Coussin décoratif carré//Cojín estándar cuadrado	<b>46</b>	<b>12</b>	<b>46</b>	DI5072	<b>125</b>	<b>147</b>	<b>171</b>	<b>276</b>
Coussin décoratif carré//Cojín estándar cuadrado	<b>36,8</b>	<b>12</b>	<b>36,8</b>	DI5071	<b>96</b>	<b>115</b>	<b>133</b>	<b>207</b>
Coussin décoratif lombaire//Cojín estándar lumbar n°2 (prix unitaire//precio c/u.)	<b>55,2</b>	<b>12</b>	<b>32,2</b>	DI5075	<b>122</b>	<b>149</b>	<b>179</b>	<b>242</b>

2702\*

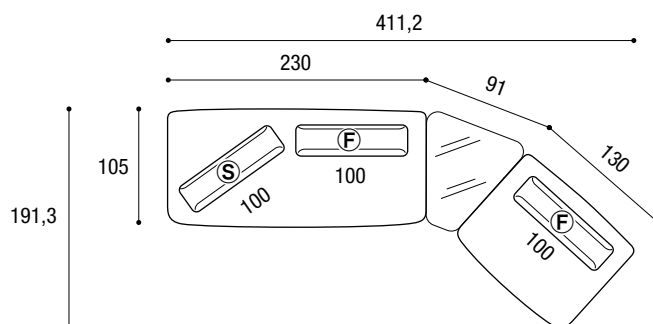

Composition Composicione	Largeur Ancho	Profondeur Profundidad	Hauteur Altura	Code Código	A	B	C	P
<b>2702</b>	<b>411,2</b>	<b>191,3</b>	<b>75,8</b>	270201	<b>10.326</b>	<b>10.592</b>	<b>11.238</b>	-
Coussin décoratif carré//Cojín estándar cuadrado	<b>36,8</b>	<b>12</b>	<b>36,8</b>	DI5071	<b>96</b>	<b>115</b>	<b>133</b>	<b>207</b>

2704\*

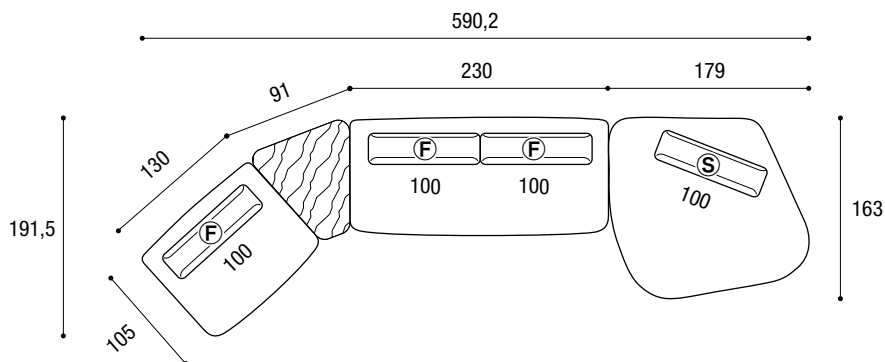

Composition Composicione	Largeur Ancho	Profondeur Profundidad	Hauteur Altura	Code Código	A	B	C	P
<b>2704</b>	<b>590,2</b>	<b>191,5</b>	<b>75,8</b>	270401	<b>15.777</b>	<b>16.666</b>	<b>17.614</b>	-
Coussin décoratif lombaire//Cojín estándar lumbar n°2 (prix unitaire//precio c/u.)	<b>55,2</b>	<b>12</b>	<b>32,2</b>	DI5075	<b>122</b>	<b>149</b>	<b>179</b>	<b>242</b>

## PIÈCE DE RECHANGE REVÊTEMENT BASES CANAPÉ SAND//RECAMBIO REVESTIMIENTO BASES SOFÁ SAND

Largeur Ancho	Profondeur Profundidad	Code Código	Rechange A Recambio A	Rechange B* Recambio B*	Rechange C Recambio C	Rechange P** Recambio P**
<b>105</b>	<b>105</b>	NR2001	<b>572</b>	<b>643</b>	<b>824</b>	<b>1.307</b>
<b>130</b>	<b>105</b>	NR2002	<b>597</b>	<b>669</b>	<b>865</b>	<b>1.387</b>
<b>190</b>	<b>105</b>	NR2003	<b>675</b>	<b>761</b>	<b>985</b>	<b>1.584</b>
<b>230</b>	<b>105</b>	NR2004	<b>731</b>	<b>822</b>	<b>1.063</b>	<b>1.722</b>
<b>270</b>	<b>105</b>	NR2005	<b>797</b>	<b>895</b>	<b>1.159</b>	<b>2.119</b>

## PIÈCE DE RECHANGE REVÊTEMENT PÉNINSULES CANAPÉ SAND//RECAMBIO REVESTIMIENTO PENÍNSULAS SOFÁ SAND

Largeur Ancho	Profondeur Profundidad	Code Código	Rechange A Recambio A	Rechange B Recambio B	Rechange C Recambio C	Rechange P** Recambio P**
<b>105</b>	<b>130</b>	NR3001	<b>597</b>	<b>669</b>	<b>865</b>	<b>1.387</b>
	<b>160</b>	NR3003	<b>648</b>	<b>727</b>	<b>938</b>	<b>1.496</b>
<b>130</b>	<b>130</b>	NR3002	<b>639</b>	<b>713</b>	<b>921</b>	<b>1.495</b>
	<b>160</b>	NR3004	<b>678</b>	<b>759</b>	<b>980</b>	<b>1.675</b>

## PIÈCE DE RECHANGE REVÊTEMENT BASES POUF CANAPÉ SAND//RECAMBIO REVESTIMIENTO BASES PUF SOFÁ SAND

Largeur Ancho	Profondeur Profundidad	Code Código	Rechange A Recambio A	Rechange B Recambio B	Rechange C Recambio C	Rechange P Recambio P
<b>105</b>	<b>105</b>	NR4001	<b>572</b>	<b>643</b>	<b>824</b>	<b>1.307</b>
<b>130</b>	<b>130</b>	NR4002	<b>639</b>	<b>713</b>	<b>921</b>	-
<b>160</b>	<b>130</b>	NR4003	<b>678</b>	<b>759</b>	<b>980</b>	-
<b>190</b>	<b>130</b>	NR4004	<b>722</b>	<b>809</b>	<b>1.044</b>	-
<b>230</b>	<b>130</b>	NR4005	<b>773</b>	<b>868</b>	<b>1.120</b>	-
<b>270</b>	<b>130</b>	NR4006	<b>844</b>	<b>949</b>	<b>1.232</b>	-
<b>130</b>	<b>160</b>	NR4007	<b>678</b>	<b>759</b>	<b>980</b>	-

## PIÈCE DE RECHANGE REVÊTEMENT DOSSIERS FIXES CANAPÉ SAND//RECAMBIO REVESTIMIENTO RESPALDOS FIJOS SOFÁ SAND

Largeur Ancho	Profondeur Profundidad	Code Código	Rechange A Recambio A	Rechange B Recambio B	Rechange C Recambio C	Rechange P Recambio P
<b>80</b>	<b>31</b>	NR0001	<b>194</b>	<b>215</b>	<b>268</b>	<b>361</b>
<b>100</b>	<b>31</b>	NR0002	<b>216</b>	<b>237</b>	<b>301</b>	<b>398</b>

## PIÈCE DE RECHANGE REVÊTEMENT DOSSIERS SELFSTANDING CANAPÉ SAND RECAMBIO REVESTIMIENTO RESPALDOS SELF-STANDING SOFÁ SAND

Largeur Ancho	Profondeur Profundidad	Code Código	Rechange A Recambio A	Rechange B* Recambio B*	Rechange C Recambio C
<b>80</b>	<b>31</b>	NR1001	<b>194</b>	<b>215</b>	<b>268</b>
<b>100</b>	<b>31</b>	NR1002	<b>216</b>	<b>237</b>	<b>301</b>

## TISSU DE RECHANGE COUSSINS//RECAMBIO TEJIDO COJINES

Largeur Ancho	Profondeur Profundidad	Code Código	Rechange A Recambio A	Rechange B Recambio B	Rechange C Recambio C	Rechange P Recambio P
<b>36,8</b>	<b>36,8</b>	D25071	<b>74</b>	<b>90</b>	<b>112</b>	<b>185</b>
<b>46</b>	<b>46</b>	D25072	<b>86</b>	<b>109</b>	<b>137</b>	<b>242</b>
<b>55,2</b>	<b>32,2</b>	D25075	<b>92</b>	<b>122</b>	<b>153</b>	<b>220</b>
	<b>50,6</b>	D25085	<b>120</b>	<b>153</b>	<b>190</b>	<b>268</b>
<b>73,6</b>	<b>50,6</b>	D25086	<b>133</b>	<b>179</b>	<b>223</b>	<b>387</b>

\*\* Non disponible pour les bases et les péninsules avec dossiers autoportants

\*\* No disponible para bases y penínsulas con respaldos free standing

\* Cuir synthétique non disponible

\* Ecopiel no disponible

## CHAMA ARMCHAIR - CHAMA SOFA

Catégories **B:** Darwin, Please **C:** Francis, Axum, Barkley, Frosty, Penny, Barnum, Club.  
 Categorías **B:** Darwin, Please **C:** Francis, Axum, Barkley, Frosty, Penny, Barnum, Club.

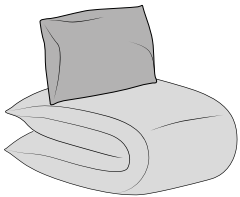
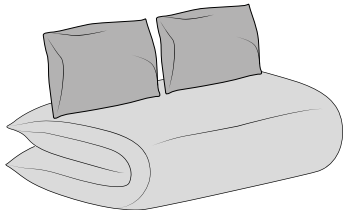
Description/Descripción	Largeur Ancho	Profondeur Profundidad	Hauteur Altura	Code Código	B	C
<p><b>Chama - Fauteuil</b> Chama - Butaca</p>  <p>Le bord et l'orifice du matelas peuvent être de la même couleur que l'assise ou que le coussin du dossier.                      El ribete y el hueco del colchón pueden ser del mismo color que el asiento o que el cojín del respaldo.</p>	82,5	100 / 208	82	SE0001	<b>2.184</b>	<b>2.504</b>
<p><b>Chama - Canapé</b> Chama - Sofá</p>  <p>Le bord et l'orifice du matelas peuvent être de la même couleur que l'assise ou que le coussin du dossier.                      El ribete y el hueco del colchón pueden ser del mismo color que el asiento o que el cojín del respaldo.</p>	178	100 / 208	82	SE0002	<b>3.445</b>	<b>3.938</b>

**Fauteuil  
Butaca**

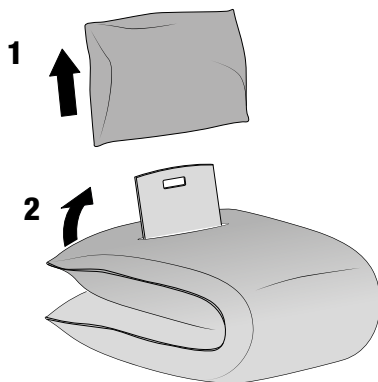

**Retirer le coussin du dossier et lever le matelas de l'assise.**  
*Quitar el cojín del respaldo y levantar el colchón de asiento.*

**Chaise Longue  
Chaise Longue**

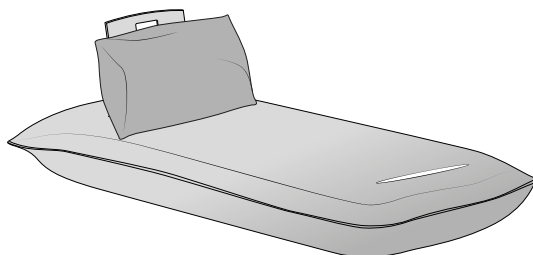

**Poser le coussin du dossier devant la structure.**  
*Apoyar el cojín del respaldo delante de la estructura.*

**Lit  
Gama**

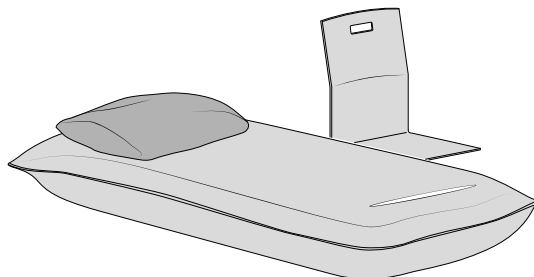

**Retirer complètement le matelas de la structure.**  
*Separar completamente el colchón de la estructura.*

**Fauteuil  
Butaca**

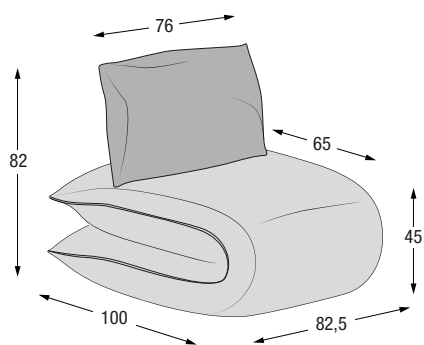

**Canapé  
Sofá**

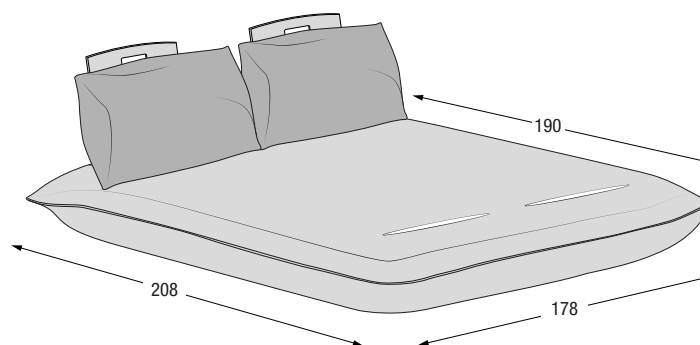
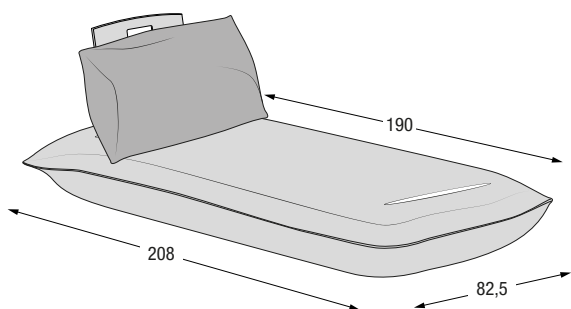
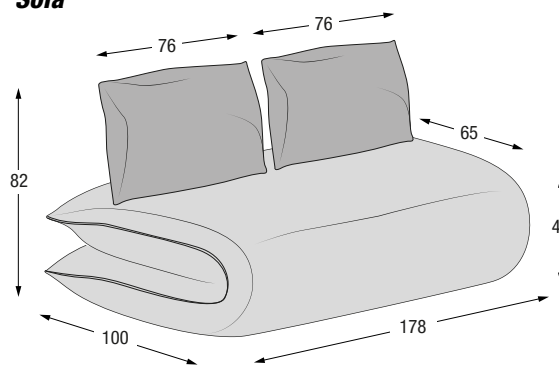





## ZEPPELIN ARMCHAIR

Catégories **A:** Tissu client.  
Categorías **A:** Tejido cliente.

**B:** Darwin, Please.  
**B:** Darwin, Please.

**C:** Francis, Axum, Barkley, Frosty, Penny, Barnum, Club.  
**C:** Francis, Axum, Barkley, Frosty, Penny, Barnum, Club.

**P:** Cuir Panama.  
**P:** Piel Panama.

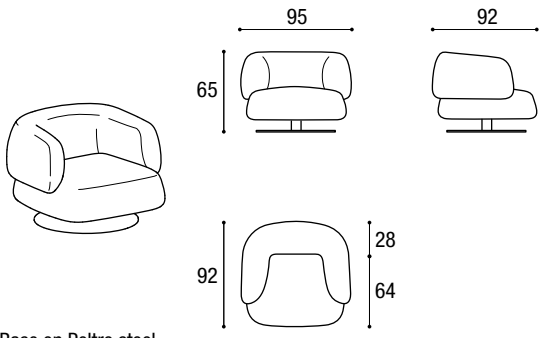
Description/Descripción	Largeur Ancho	Profondeur Profundidad	Hauteur Altura	Code Código	A	B	C	P	 m	 m <sup>2</sup>
 <p>Base en Peltro steel. Base en Peltro steel.</p>	85	92	78,3	SED020	<b>2.558</b>	<b>3.074</b>	<b>3.325</b>	<b>4.182</b>	2,5	4,6

Rembourrage et tissus ignifuges disponibles sur demande.  
Relleno y tejidos ignifugos disponibles bajo pedido.

## HUGGY ARMCHAIR

Catégories **B:** Darwin, Please  
Categorías **B:** Darwin, Please

**C:** Francis, Axum, Barkley, Frosty, Penny, Barnum, Club.  
**C:** Francis, Axum, Barkley, Frosty, Penny, Barnum, Club.

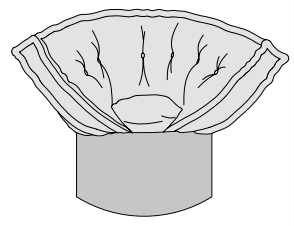
Description/Descripción	Largeur Ancho	Profondeur Profundidad	Hauteur Altura	Code Código	B	C	Tissu à rayures Tejido a rayas	Tissu patchwork Tejido Patchwork
<p><b>Huggy</b></p>  <p>Base laquée coloris Lago. Matelas 175 x 85 x 17H. Non déhoussable. Base lacada colores Lago. Colchón 175 x 85 x 17H. No desenfundable.</p>	130	80	78	SED0800	<b>2.096</b>	<b>2.322</b>	<b>1.787</b>	<b>2.193</b>

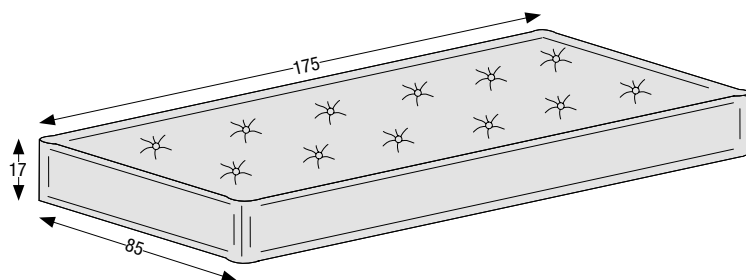
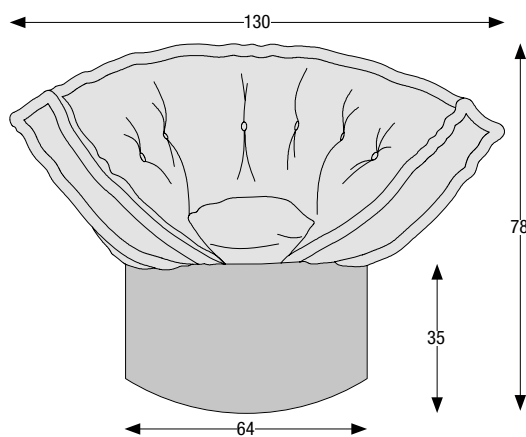

## **Buffets**

### ***Aparadores***

36E8 SIDEBOARD	269
36E8 GLASS SIDEBOARD	284
AIR SIDEBOARD	295
MATERIA SIDEBOARD	303
N.O.W. SIDEBOARD	313
PLENUM SIDEBOARD	325



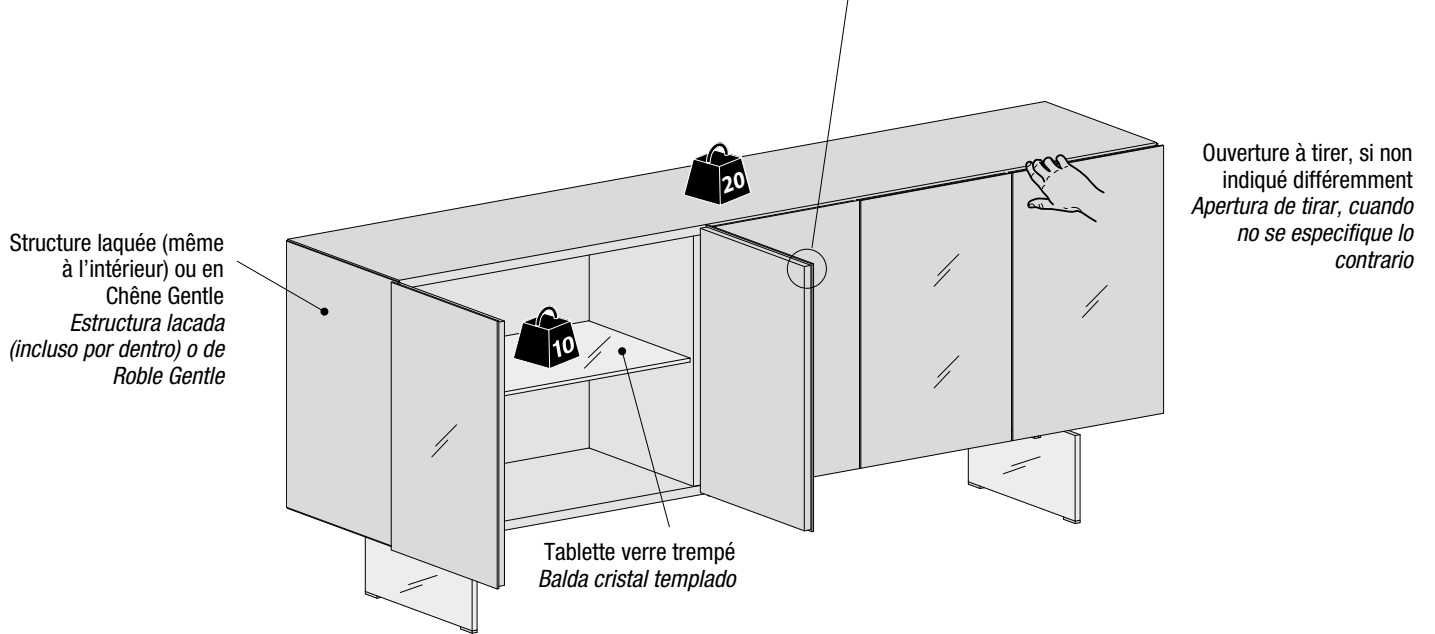
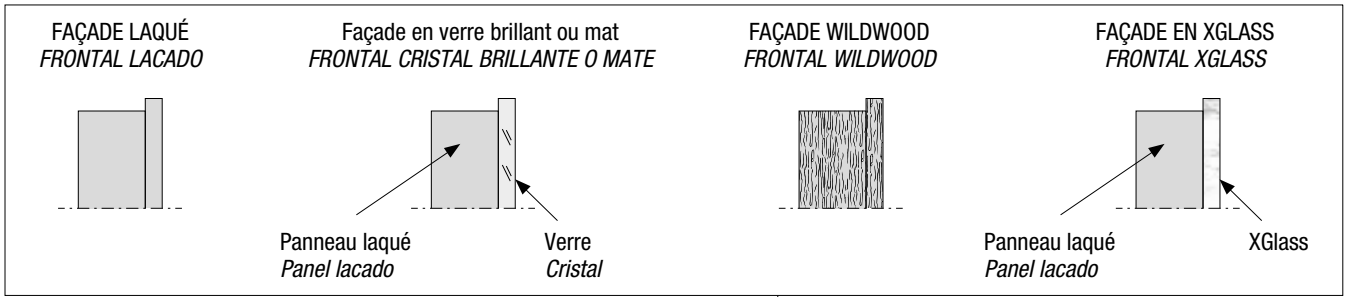

**Le chargement doit être entendu distribué et pas concentré.**  
*La carga se debe entender como bien distribuida y no concentrada.*

**Supports en verre extraclair ou fumé gris et métal Peltro Steel ou Titanio Steel**  
**Soportes en cristal extraclaro o fumé grigio y metal Peltro steel o Titanio steel**

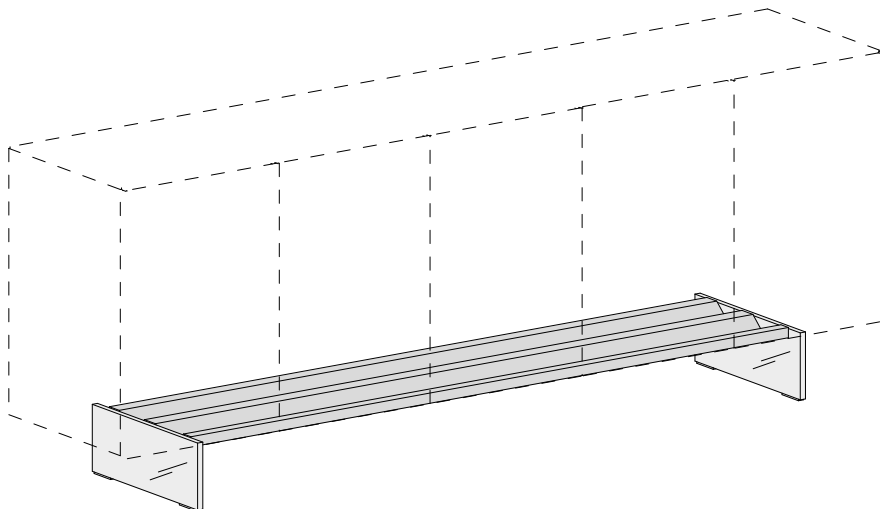

# 36e8 SIDEBORD

0383

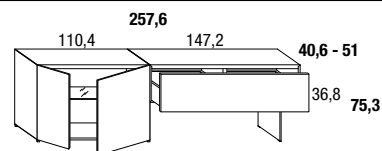
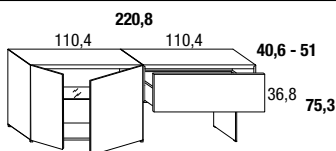
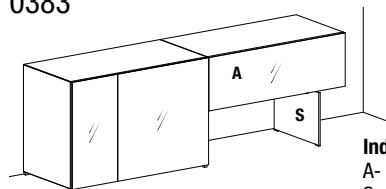

**Indiquer :**

A- coloris de la façade ;  
 S- finition supports : verre : extraclair ou fumé grigio, métal : Peltro steel ou Titanio steel.  
 Option : tablette supérieure en verre, éclairage LED sous meuble, 2 panneaux double face.

**Indicar:**

A- color de frontal;  
 S- acabado de los soportes: cristal: extraclaro o fumè grigio, metal: Peltro steel o Titanio steel.  
 Extras: cubierta en cristal, iluminación LED bajo el armario, 2 paneles doble cara.

				Façade A//Frontal A				
Largeur Ancho	Profondeur Profundidad	Hauteur Altura	Code Código	Laqué Lacado	Verre brillant Cristal brillante	Verre mat Cristal mate	XGlass** brillant ou mat brillante o mate	Wildwood*
220,8	40,6	75,3	0038311	2.508	2.949	3.075	3.606	-
257,6	40,6	75,3	0038313	2.888	3.375	3.515	4.106	-
220,8	51	75,3	0038315	2.636	3.111	3.245	3.817	-
257,6	51	75,3	0038316	3.054	3.582	3.735	4.379	-

0384S

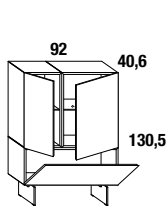
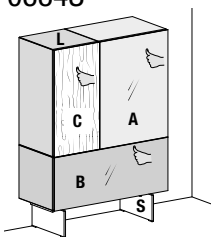

**Indiquer :**

A-B- couleur façades ;  
 C- couleur façade Wildwood ;  
 L- coloris de la structure laquée ;  
 S- finition supports : verre : extraclair ou fumé grigio, métal : Peltro steel ou Titanio steel.  
 Option : éclairage LED sous meuble.

**Indicar:**

A-B- colores de las frontales,  
 C- color de la frontal Wildwood,  
 L- color de estructura lacada;  
 S- acabado de los soportes: cristal: extraclaro o fumè grigio, metal: Peltro steel o Titanio steel.  
 Extras: iluminación LED bajo el armario.

				Façades A, B//Frontales A, B		
Largeur Ancho	Profondeur Profundidad	Hauteur Altura	Code Código	Laqué Lacado	Verre brillant Cristal brillante	Verre mat Cristal mate
92	40,6	130,5	0038412	3.219	3.487	3.552

0384D

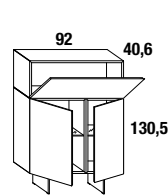
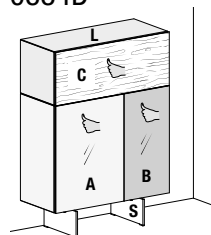

**Indiquer :**

A-B- couleur façades ;  
 C- couleur façade Wildwood ;  
 L- coloris de la structure laquée ;  
 S- finition supports : verre : extraclair ou fumé grigio, métal : Peltro steel ou Titanio steel.  
 Option : éclairage LED sous meuble.

**Indicar:**

A-B- colores de las frontales,  
 C- color de la frontal Wildwood,  
 L- color de estructura lacada;  
 S- acabado de los soportes: cristal: extraclaro o fumè grigio, metal: Peltro steel o Titanio steel.  
 Extras: iluminación LED bajo el armario.

				Façades A, B//Frontales A, B		
Largeur Ancho	Profondeur Profundidad	Hauteur Altura	Code Código	Laqué Lacado	Verre brillant Cristal brillante	Verre mat Cristal mate
92	40,6	130,5	0038411	3.279	3.535	3.596

0385

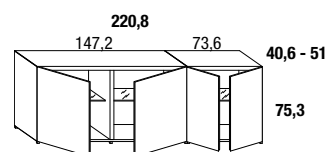
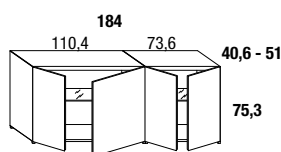
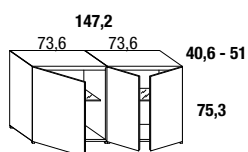
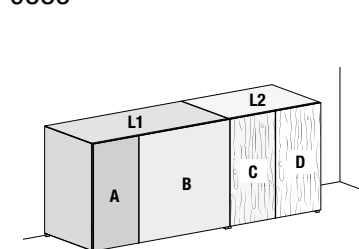

**Indiquer :**

A-B- couleur façades ;  
 C-D- couleurs des façades en Wildwood ;  
 L1-L2- couleurs des structures laquées.  
 Option : 2 panneaux double face.

**Indicar:**

A-B- colores de las frontales,  
 C-D- colores de las frontales Wildwood;  
 L1-L2- colores de las estructuras lacadas.  
 Extras: 2 paneles doble cara.

				Façades A, B//Frontales A, B		
Largeur Ancho	Profondeur Profundidad	Hauteur Altura	Code Código	Laqué Lacado	Verre brillant Cristal brillante	Verre mat Cristal mate
147,2	40,6	75,3	0038501	2.291	2.443	2.506
184	40,6	75,3	0038503	2.819	3.121	3.204
220,8	40,6	75,3	0038505	2.995	3.389	3.497
147,2	51	75,3	0038507	2.816	2.965	3.019
184	51	75,3	0038508	3.391	3.693	3.775
220,8	51	75,3	0038509	3.630	4.023	4.131

\*structure en chêne Rovere Gentle  
 \*estructura en Roble Gentle

\*\*couleur structure laquée assortie de série selon le tableau à page 9. Alternativement, il est possible d'indiquer une couleur laquée différente.  
 \*\*color de la estructura lacada es el que se muestra por defecto en la tabla de la página 9. Alternativamente puede indicar un color lacado diferente.

# 36e8 SIDEBORD

0474 ●

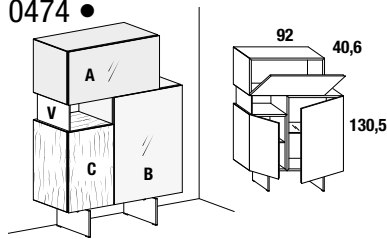

**Indiquer :**

A-B- couleur façades ;  
 C- Couleur de façade en Wildwood.  
 V- finition verre : extraclair ou fumé grigio.  
 Supports en verre extraclair.  
 Option : éclairage LED sous meuble.

**Indicar:**

A-B- colores de las frontales,  
 C- color de la frontal Wildwood.  
 V- acabado del cristal : extraclaro o fumè grigio.  
 Soportes en cristal extraclaro.  
 Extras: iluminación LED bajo el armario.

				Façades A, B//Frontales A, B		
Largeur Ancho	Profondeur Profundidad	Hauteur Altura	Code Código	Laqué Lacado	Verre brillant Cristal brillante	Verre mat Cristal mate
92	40,6	130,5	0047411	3.171	3.427	3.488

0532

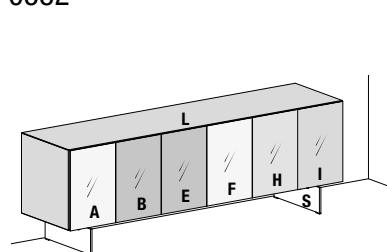

**Indiquer :**

A-B-E-F-H-I- couleurs des façades ;  
 L- coloris de la structure laquée ;  
 S- finition supports : verre : extraclair ou fumé grigio, métal : Peltro steel ou Titanio steel.  
 Option : tablette supérieure en verre, éclairage LED sous meuble , panneau double face.

**Indicar:**

A-B-E-F-H-I- colores de las frontales;  
 L- color de estructura lacada;  
 S- acabado de los soportes: cristal: extraclaro o fumè grigio, metal: Peltro steel o Titanio steel.  
 Extras: cubierta en cristal, iluminación LED bajo el armario, panel doble cara.

				Façades A, B, E, F, H, I//Frontales A, B, E, F, H, I		
Largeur Ancho	Profondeur Profundidad	Hauteur Altura	Code Código	Laqué Lacado	Verre brillant Cristal brillante	Verre mat Cristal mate
147,2	40,6	75,3	0053215	1.841	2.234	2.343
184	40,6	75,3	0053211	2.062	2.496	2.639
220,8	40,6	75,3	0053213	2.440	2.892	3.019
147,2	51	75,3	0053216	2.346	2.741	2.867
184	51	75,3	0053217	2.599	3.015	3.181
220,8	51	75,3	0053218	3.034	3.438	3.574

0533

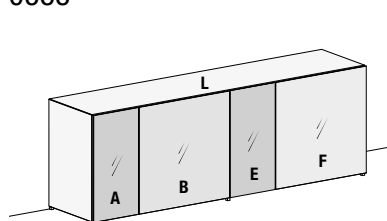

**Indiquer :**

A-B-E-F- couleurs des façades ;  
 L - couleur de la structure laquée.  
 Option : tablette supérieure en verre, panneau double face.

**Indicar:**

A-B-E-F- colores de las frontales;  
 L- color de la estructura lacada.  
 Extras: cubierta en cristal, panel doble cara.

				Façades A, B, E, F//Frontales A, B, E, F		
Largeur Ancho	Profondeur Profundidad	Hauteur Altura	Code Código	Laqué Lacado	Verre brillant Cristal brillante	Verre mat Cristal mate
147,2	40,6	75,3	0053305	1.397	1.932	2.054
184	40,6	75,3	0053301	1.667	2.115	2.222
220,8	40,6	75,3	0053303	1.851	2.267	2.399
147,2	51	75,3	0053306	1.724	2.312	2.439
184	51	75,3	0053307	2.026	2.450	2.540
220,8	51	75,3	0053308	2.260	2.601	2.720

0533B

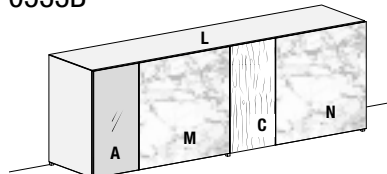

**Indiquer :**

A- coloris de la façade ;  
 M-N- couleurs des façades en XGlass ;  
 C- couleur façade Wildwood ;  
 L - couleur de la structure laquée.  
 Option : tablette supérieure en verre, panneau double face.

**Indicar:**

A- color de frontal;  
 M-N- colores de las frontales XGlass;  
 C- color de la frontal Wildwood,  
 L- color de la estructura lacada.  
 Extras: cubierta en cristal, panel doble cara.

				Façade A//Frontal A		
Largeur Ancho	Profondeur Profundidad	Hauteur Altura	Code Código	Laqué Lacado	Verre brillant Cristal brillante	Verre mat Cristal mate
147,2	40,6	75,3	0053311	2.187	2.422	2.461
184	40,6	75,3	0053312	2.705	2.749	2.743
220,8	40,6	75,3	0053313	2.584	2.698	2.748
147,2	51	75,3	0053314	2.514	2.801	2.845
184	51	75,3	0053315	3.065	3.083	3.061
220,8	51	75,3	0053316	2.993	3.033	3.069

# 36e8 SIDEBORD

05801

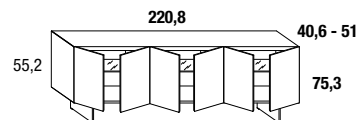
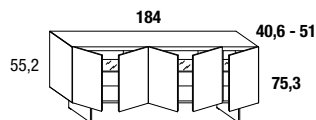
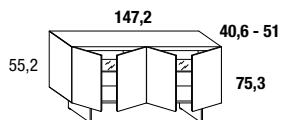
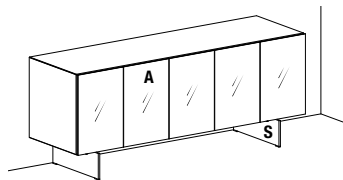

**Indiquer :**

A- coloris de la façade ;  
S- finition supports : verre : extraclair ou fumé grigio, métal : Peltro steel ou Titanio steel.  
Option : tablette supérieure en verre, éclairage LED sous meuble , panneau double face.

**Indicar:**

A- color de frontal;  
S- acabado de los soportes: cristal: extraclaro o fumè grigio, metal: Peltro steel o Titanio steel.  
Extras: cubierta cristal, iluminación LED bajo el armario, panel doble cara.

				Façade A//Frontal A				
Largeur Ancho	Profondeur Profundidad	Hauteur Altura	Code Código	Laqué Lacado	Verre brillant Cristal brillante	Verre mat Cristal mate	XGlass** brillant ou mat brillante o mate	Wildwood*
147,2	40,6	75,3	0580111	1.841	2.234	2.343	2.709	3.835
184	40,6	75,3	0580113	2.062	2.496	2.639	3.093	4.364
220,8	40,6	75,3	0580115	2.440	2.892	3.019	3.564	4.749
147,2	51	75,3	0580117	2.346	2.741	2.867	3.241	4.806
184	51	75,3	0580118	2.599	3.015	3.181	3.642	5.406
220,8	51	75,3	0580119	3.034	3.438	3.574	4.129	5.768

05801B

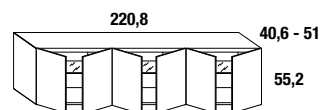
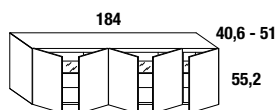
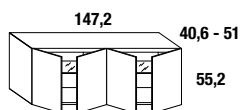
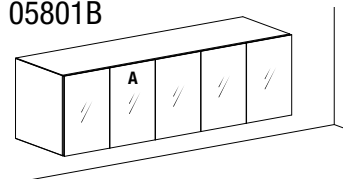

**Indiquer :**

A- coloris de la façade ;  
Option : tablette supérieure en verre, éclairage LED sous meuble.

**Indicar:**

A- color de frontal;  
Extras: cubierta en cristal, iluminación LED bajo el armario.

				Façade A//Frontal A				
Largeur Ancho	Profondeur Profundidad	Hauteur Altura	Code Código	Laqué Lacado	Verre brillant Cristal brillante	Verre mat Cristal mate	XGlass** brillant ou mat brillante o mate	Wildwood*
147,2	40,6	55,2	0580121	1.281	1.674	1.782	2.149	3.276
184	40,6	55,2	0580122	1.461	1.895	2.037	2.492	3.763
220,8	40,6	55,2	0580123	1.807	2.259	2.387	2.931	4.117
147,2	51	55,2	0580124	1.552	1.947	2.072	2.447	4.010
184	51	55,2	0580125	1.763	2.179	2.345	2.806	4.570
220,8	51	55,2	0580126	2.166	2.570	2.706	3.261	4.900

05801C

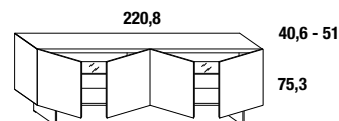
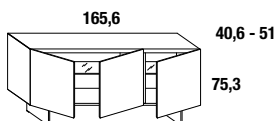
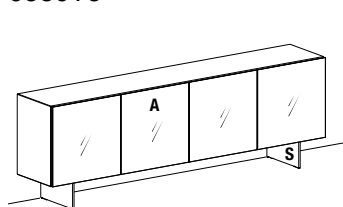

**Indiquer :**

A- coloris de la façade ;  
S- finition supports : verre : extraclair ou fumé grigio, métal : Peltro steel ou Titanio steel.  
Option : tablette supérieure en verre, éclairage LED sous meuble , panneau double face.

**Indicar:**

A- color de frontal;  
S- acabado de los soportes: cristal: extraclaro o fumè grigio, metal: Peltro steel o Titanio steel.  
Extras: cubierta cristal, iluminación LED bajo el armario, panel doble cara.

				Façade A//Frontal A				
Largeur Ancho	Profondeur Profundidad	Hauteur Altura	Code Código	Laqué Lacado	Verre brillant Cristal brillante	Verre mat Cristal mate	XGlass** brillant ou mat brillante o mate	Wildwood*
165,6	40,6	75,3	0580131	1.943	2.356	2.434	2.800	-
220,8	40,6	75,3	0580132	2.067	2.546	2.673	3.226	-
165,6	51	75,3	0580133	2.545	2.945	3.023	3.376	-
220,8	51	75,3	0580134	2.624	3.053	3.190	3.754	-

05801D

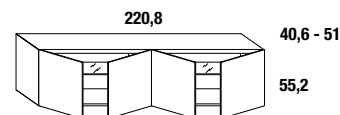
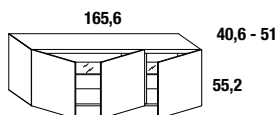
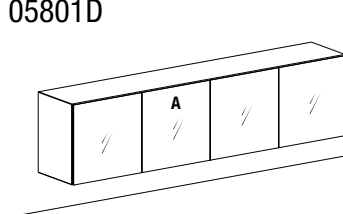

**Indiquer :**

A - couleur de façade.  
Option : tablette supérieure en verre, éclairage LED sous meuble.

**Indicar:**

A- color de la frontal.  
Extras: cubierta en cristal, iluminación LED bajo el armario.

				Façade A//Frontal A				
Largeur Ancho	Profondeur Profundidad	Hauteur Altura	Code Código	Laqué Lacado	Verre brillant Cristal brillante	Verre mat Cristal mate	XGlass** brillant ou mat brillante o mate	Wildwood*
165,6	40,6	55,2	0580141	1.357	1.772	1.849	2.215	-
220,8	40,6	55,2	0580142	1.434	1.912	2.039	2.593	-
165,6	51	55,2	0580143	1.726	2.126	2.202	2.556	-
220,8	51	55,2	0580144	1.756	2.185	2.322	2.886	-

\*structure en chêne Rovere Gentle  
\*estructura en Roble Gentle

\*\*couleur structure laquée assortie de série selon le tableau à page 9. Alternativement, il est possible d'indiquer une couleur laquée différente.  
\*\*color de la estructura lacada es el que se muestra por defecto en la tabla de la página 9. Alternativamente puede indicar un color lacado diferente.

05802

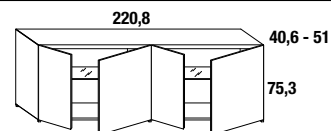
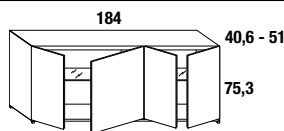
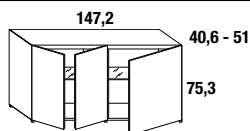
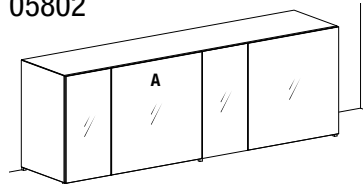

**Indiquer :**  
A - couleur de façade.  
Option : tablette supérieure en verre, panneau double face.

**Indicar:**  
A - color de la frontal.  
Extras: cubierta en cristal, panel doble cara.

Façade A//Frontal A								
Largeur Ancho	Profondeur Profundidad	Hauteur Altura	Code Código	Laqué Lacado	Verre brillant Cristal brillante	Verre mat Cristal mate	XGlass** brillant ou mat brillante o mate	Wildwood*
147,2	40,6	75,3	0580203	1.397	1.932	2.054	2.540	-
184	40,6	75,3	0580205	1.667	2.115	2.221	2.825	-
220,8	40,6	75,3	0580207	1.851	2.267	2.399	3.125	-
147,2	51	75,3	0580209	1.724	2.312	2.439	2.932	-
184	51	75,3	0580210	2.026	2.450	2.540	3.156	-
220,8	51	75,3	0580211	2.260	2.600	2.720	3.457	-

05804

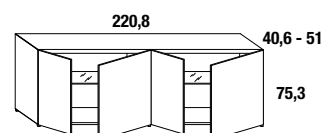
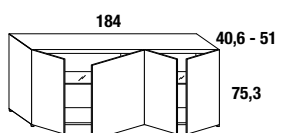
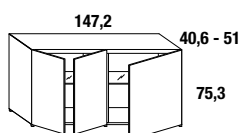
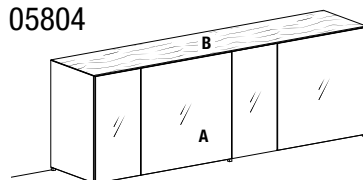

**Indiquer :**  
A- coloris de la façade ;  
B- couleur côté supérieur Rovere Gentle.  
Option : panneau double face.

**Indicar:**  
A- color de frontal;  
B- color del lado superior Roble Gentle.  
Extras: panel doble cara.

Façade A//Frontal A								
Largeur Ancho	Profondeur Profundidad	Hauteur Altura	Code Código	Laqué Lacado	Verre brillant Cristal brillante	Verre mat Cristal mate	XGlass** brillant ou mat brillante o mate	Wildwood*
147,2	40,6	75,3	0580404	1.397	1.932	2.054	2.540	-
184	40,6	75,3	0580405	1.667	2.115	2.221	2.825	-
220,8	40,6	75,3	0580406	1.851	2.267	2.399	3.125	-
147,2	51	75,3	0580407	1.724	2.312	2.439	2.932	-
184	51	75,3	0580408	2.026	2.450	2.540	3.156	-
220,8	51	75,3	0580409	2.260	2.601	2.720	3.457	-

1472

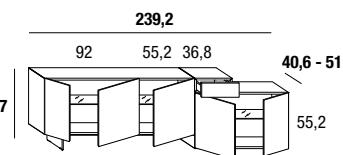
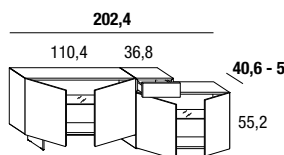
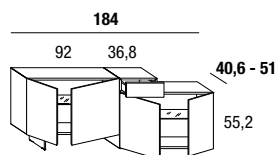
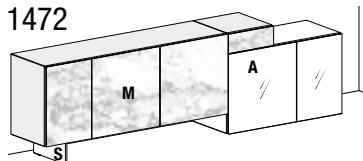

**Indiquer :**  
A- coloris de la façade ;  
M- couleur façade XGlass\*\* ;  
S- finition supports : verre : extraclair ou fumé grigio, métal : Peltro steel ou Titanio steel.  
Option : tablette supérieure en verre, éclairage LED sous meuble, 3 panneaux double face.

**Indicar:**  
A- color de frontal;  
M- color de la frontal XGlass\*\* ;  
S- acabado de los soportes: cristal: extraclaro o fumé grigio, metal: Peltro steel o Titanio steel.  
Extras: cubierta en cristal, iluminación LED bajo el armario, 3 paneles doble cara.

Façade A//Frontal A								
Largeur Ancho	Profondeur Profundidad	Hauteur Altura	Code Código	Laqué Lacado	Verre brillant Cristal brillante	Verre mat Cristal mate	Wildwood*	
184	40,6	70,7	147201	3.389	3.634	3.677	-	
202,4	40,6	70,7	147202	3.605	3.850	3.893	-	
239,2	40,6	70,7	147203	3.987	4.233	4.275	-	
184	51	70,7	147204	3.897	4.143	4.186	-	
202,4	51	70,7	147205	4.310	4.556	4.599	-	
239,2	51	70,7	147206	4.829	5.075	5.117	-	

1473

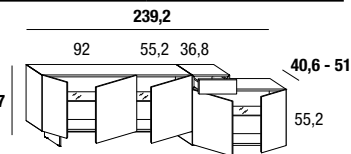
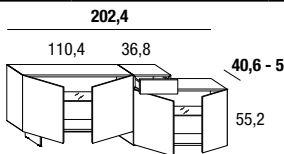
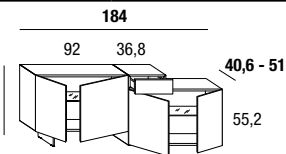
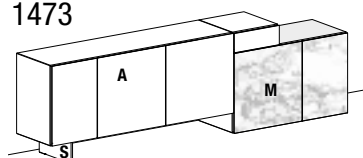

**Indiquer :**  
A- coloris de la façade ;  
M- couleur façade XGlass\*\* ;  
S- finition supports : verre : extraclair ou fumé grigio, métal : Peltro steel ou Titanio steel.  
Option : tablette supérieure en verre, éclairage LED sous meuble, 3 panneaux double face.

**Indicar:**  
A- color de frontal;  
M- color de la frontal XGlass\*\* ;  
S- acabado de los soportes: cristal: extraclaro o fumé grigio, metal: Peltro steel o Titanio steel.  
Extras: cubierta en cristal, iluminación LED bajo el armario, 3 paneles doble cara.

Façade A//Frontal A								
Largeur Ancho	Profondeur Profundidad	Hauteur Altura	Code Código	Laqué Lacado	Verre brillant Cristal brillante	Verre mat Cristal mate	Wildwood*	
184	40,6	70,7	147301	3.266	3.597	3.647	-	
202,4	40,6	70,7	147302	3.373	3.758	3.817	-	
239,2	40,6	70,7	147303	3.487	3.979	4.093	-	
184	51	70,7	147304	3.746	4.097	4.148	-	
202,4	51	70,7	147305	4.013	4.457	4.516	-	
239,2	51	70,7	147306	3.984	4.870	4.947	-	

\*structure en chêne Rovere Gentle \*\*couleur structure laquée assortie de série selon le tableau à page 9. Alternativement, il est possible d'indiquer une couleur laquée différente.  
\*estructura en Roble Gentle \*\*color de la estructura lacada es el que se muestra por defecto en la tabla de la página 9. Alternativamente puede indicar un color lacado diferente.



2101

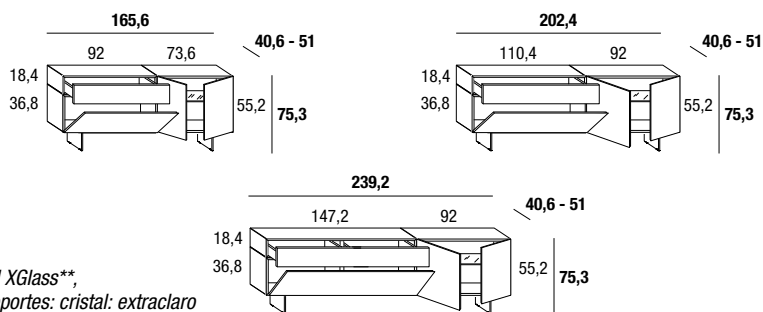
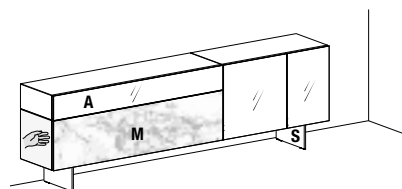

**Indiquer :**

A- coloris de la façade ;  
M- couleur façade XGlass\*\* ;  
S- finition supports : verre : extraclair ou fumé grigio, métal : Peltro steel ou Titano steel.

Option : tablette supérieure en verre, éclairage LED sous meuble, 3 panneaux double face.

**Indicar:**

A- color de frontal;  
M- color de la frontal XGlass\*\*,  
S- acabado de los soportes: cristal: extraclaro o fumè grigio, metal: Peltro steel o Titano steel.

Extras: cubierta cristal, iluminación LED bajo el armario, 3 paneles doble cara.

Largeur Ancho	Profondeur Profundidad	Hauteur Altura	Code Código	Façade A//Frontal A			
				Laqué Lacado	Verre brillant Cristal brillante	Verre mat Cristal mate	Wildwood*
165,6	40,6	75,3	210101	3.453	3.721	3.777	4.197
202,4	40,6	75,3	210102	3.839	4.182	4.248	-
239,2	40,6	75,3	210103	4.288	4.658	4.731	-
165,6	51	75,3	210104	3.965	4.262	4.338	4.790
202,4	51	75,3	210105	4.522	4.887	4.958	-
239,2	51	75,3	210106	5.048	5.444	5.525	-

2102

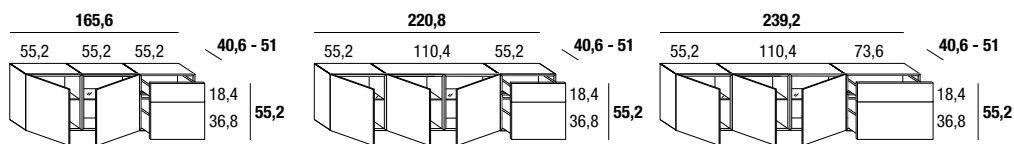
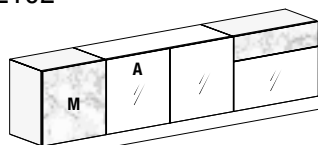

**Indiquer :**

A- coloris de la façade ;  
M- couleur façade XGlass\*\*.  
Option : éclairage LED sous meuble.

**Indicar:**

A- color de frontal;  
M- color de la frontal XGlass\*\*  
Extras: iluminación LED bajo el armario.

Largeur Ancho	Profondeur Profundidad	Hauteur Altura	Code Código	Façade A//Frontal A			
				Laqué Lacado	Verre brillant Cristal brillante	Verre mat Cristal mate	Wildwood*
165,6	40,6	55,2	210201	2.894	3.114	3.156	-
220,8	40,6	55,2	210202	3.309	3.704	3.767	-
239,2	40,6	55,2	210203	3.504	3.916	3.999	-
165,6	51	55,2	210204	3.474	3.704	3.749	-
220,8	51	55,2	210205	4.039	4.494	4.560	-
239,2	51	55,2	210206	4.252	4.726	4.815	-

2103

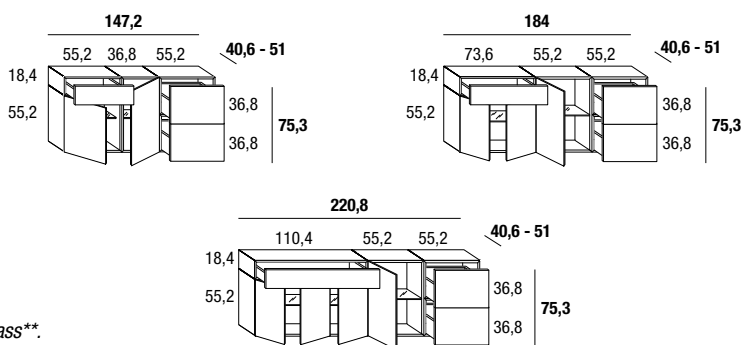
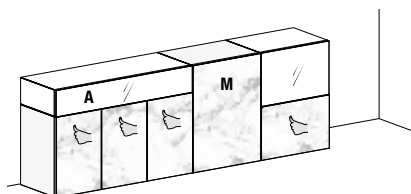

**Indiquer :**

A- coloris de la façade ;  
M- couleur façade XGlass\*\*.  
Option : 5 panneaux double face.

**Indicar:**

A- color de frontal;  
M- color de la frontal XGlass\*\*  
Extras: 5 paneles doble cara.

Largeur Ancho	Profondeur Profundidad	Hauteur Altura	Code Código	Façade A//Frontal A			
				Laqué Lacado	Verre brillant Cristal brillante	Verre mat Cristal mate	Wildwood*
147,2	40,6	75,3	210301	3.709	3.980	4.004	4.140
184	40,6	75,3	210302	4.352	4.530	4.558	4.710
220,8	40,6	75,3	210303	5.361	5.555	5.589	5.772
147,2	51	75,3	210304	4.407	4.614	4.643	4.809
184	51	75,3	210305	5.007	5.225	5.261	5.443
220,8	51	75,3	210306	6.218	6.455	6.498	6.720

\*structure en chêne Rovere Gentle  
\*estructura en Roble Gentle

\*\*couleur structure laquée assortie de série selon le tableau à page 9. Alternativement, il est possible d'indiquer une couleur laquée différente.  
\*\*color de la estructura lacada es el que se muestra por defecto en la tabla de la página 9. Alternativamente puede indicar un color lacado diferente.

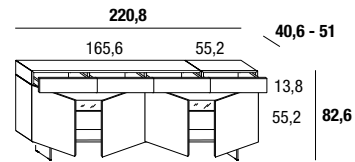
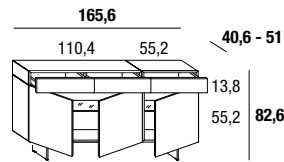
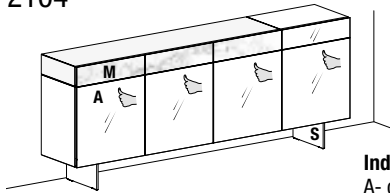

**Indiquer :**  
 A- coloris de la façade ;  
 M- couleur façade XGlass\*\* ;  
 S- finition supports : verre : extraclair ou fumé grigio, métal : Peltro steel ou Titanio steel.  
 Option : éclairage LED sous meuble, 4 panneaux double face.

**Indicar:**  
 A- color de frontal;  
 M- color de la frontal XGlass\*\*;  
 S- acabado de los soportes: cristal: extraclaro o fumè grigio, metal: Peltro steel o Titanio steel.  
 Extras: iluminación LED bajo el armario, 4 paneles doble cara.

Largeur Ancho	Profondeur Profundidad	Hauteur Altura	Code Código	Façade A/ Frontal A			
				Laqué Lacado	Verre brillant Cristal brillante	Verre mat Cristal mate	Wildwood*
165,6	40,6	82,6	210401	3.567	4.158	4.247	-
220,8	40,6	82,6	210402	4.841	5.495	5.634	-
165,6	51	82,6	210403	4.557	5.047	5.140	-
220,8	51	82,6	210404	5.356	5.875	6.029	-

2105 ●

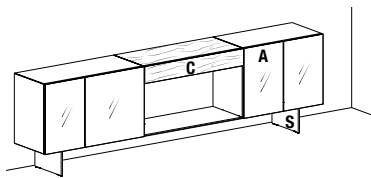
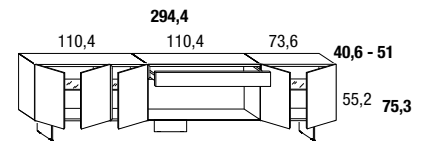
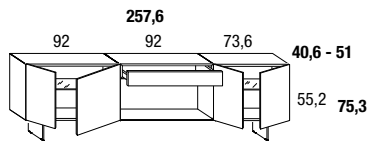
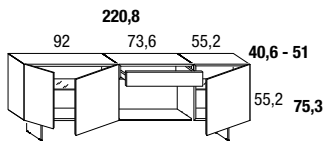

**Indiquer :**  
 A- coloris de la façade ;  
 C- couleur façade Wildwood\* ;  
 S- finition supports : verre : extraclair ou fumé grigio, métal : Peltro steel ou Titanio steel.  
 Option : éclairage LED pour niche ouverte, éclairage LED sous meuble, 3 panneaux double face.

**Indicar:**  
 A- color de frontal;  
 C- color de la frontal Wildwood\*;  
 S- acabado de los soportes: cristal: extraclaro o fumè grigio, metal: Peltro steel o Titanio steel.  
 Extras: Iluminación LED para espacio contenedor abierto, 3 paneles doble cara.

Largeur Ancho	Profondeur Profundidad	Hauteur Altura	Code Código	Façade A/ Frontal A			
				Laqué Lacado	Verre brillant Cristal brillante	Verre mat Cristal mate	XGlass** brillant ou mat brillante o mate
220,8	40,6	75,3	210501	3.628	3.999	4.071	4.429
257,6	40,6	75,3	210502	4.203	4.633	4.725	5.126
294,4	40,6	75,3	210503	5.012	5.511	5.612	6.053
220,8	51	75,3	210504	4.572	4.931	5.006	5.365
257,6	51	75,3	210505	5.191	5.621	5.717	6.145
294,4	51	75,3	210506	6.235	6.705	6.811	7.280

2106 ●

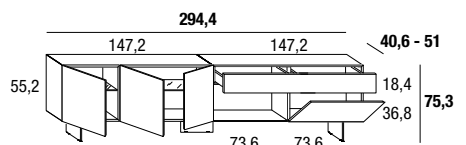
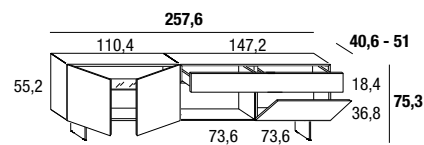
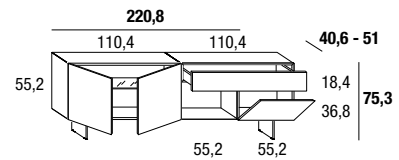
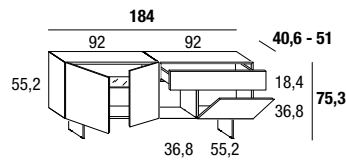
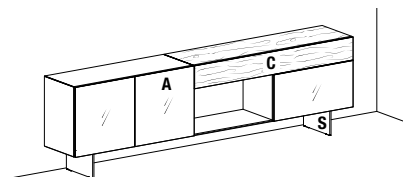

**Indiquer :**  
 A- coloris de la façade ;  
 C- Couleur des façades en Wildwood\* ;  
 S- finition supports : verre : extraclair ou fumé grigio, métal : Peltro steel ou Titanio steel.  
 Option : éclairage LED pour niche ouverte, éclairage LED sous meuble, 3 panneaux double face.

**Indicar:**  
 A- color de frontal;  
 C- color de las frontales Wildwood\*;  
 S- acabado de los soportes: cristal: extraclaro o fumè grigio, metal: Peltro steel o Titanio steel.  
 Extras: Iluminación LED para espacio contenedor abierto, iluminación LED bajo el armario, 3 paneles doble cara.

Largeur Ancho	Profondeur Profundidad	Hauteur Altura	Code Código	Façade A/ Frontal A			
				Laqué Lacado	Verre brillant Cristal brillante	Verre mat Cristal mate	XGlass** brillant ou mat brillante o mate
184	40,6	75,3	210601	3.857	4.191	4.250	4.562
220,8	40,6	75,3	210602	4.121	4.511	4.578	4.935
257,6	40,6	75,3	210603	4.652	5.060	5.144	5.530
294,4	40,6	75,3	210604	5.104	5.618	5.759	6.251
184	51	75,3	210605	4.708	4.905	4.990	5.297
220,8	51	75,3	210606	5.420	5.709	5.804	6.156
257,6	51	75,3	210607	5.925	6.368	6.467	6.847
294,4	51	75,3	210608	6.235	7.120	7.237	7.703

\*structure en chêne Rovere Gentle \*\*couleur structure laquée assortie de série selon le tableau à page 9. Alternativement, il est possible d'indiquer une couleur laquée différente.  
 \*estructura en Roble Gentle \*\*color de la estructura lacada es el que se muestra por defecto en la tabla de la página 9. Alternativamente puede indicar un color lacado diferente.

## 2107 ●

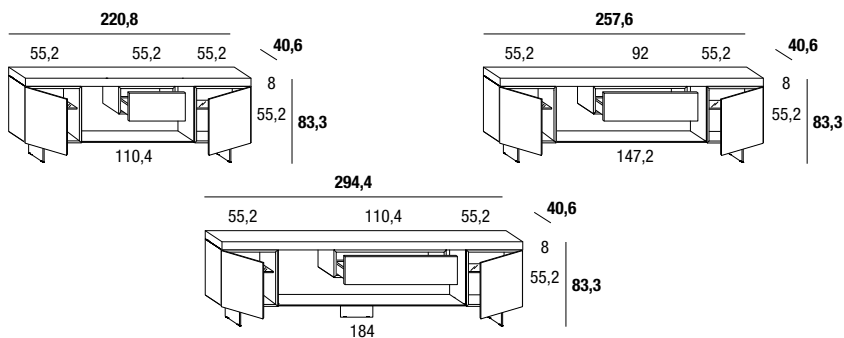
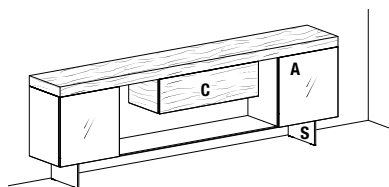

**Indiquer :**

A- coloris de la façade ;  
 C- couleur façade Wildwood\* ;  
 S- finition supports : verre : extraclair ou fumé grigio, métal : Peltro steel ou Titanio steel.  
 Option : 3 panneaux double face.

**Indicar:**

A- color de frontal;  
 C- color de la frontal Wildwood\* ;  
 S- acabado de los soportes: cristal: extraclaro o fumé grigio, metal: Peltro steel o Titanio steel.  
 Extras: 3 paneles doble cara.

Largeur Ancho	Profondeur Profundidad	Hauteur Altura	Code Código	Façade A//Frontal A			
				Laqué Lacado	Verre brillant Cristal brillante	Verre mat Cristal mate	XGlass** brillant ou mat brillante o mate
220,8	40,6	83,3	210701	4.859	5.108	5.168	5.441
257,6	40,6	83,3	210702	5.604	5.852	5.912	6.187
294,4	40,6	83,3	210703	6.496	6.744	6.804	7.078

## 2108 ●

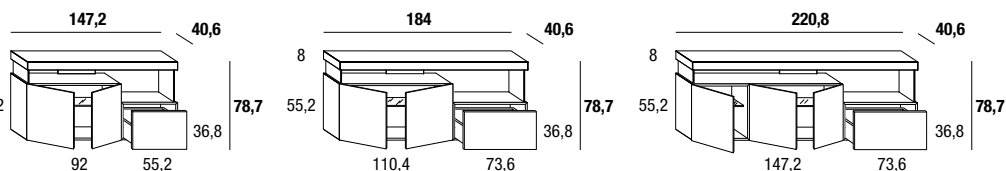
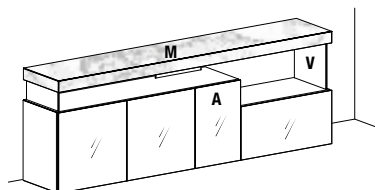

**Indiquer :**

A- coloris de la façade ;  
 M- couleur XGlass ;  
 V- finition verre : extraclair ou fumé grigio.  
 Option : 2 panneaux double face.

**Indicar:**

A- color de frontal;  
 M- color XGlass;  
 V- acabado del cristal : extraclaro o fumé grigio.  
 Extras: 2 paneles doble cara.

Largeur Ancho	Profondeur Profundidad	Hauteur Altura	Code Código	Façade A//Frontal A		
				Laqué Lacado	Verre brillant Cristal brillante	Verre mat Cristal mate
147,2	40,6	78,7	210801	3.083	3.423	3.483
184	40,6	78,7	210802	3.730	4.140	4.224
220,8	40,6	78,7	210803	4.041	4.557	4.697

## 2108B ●

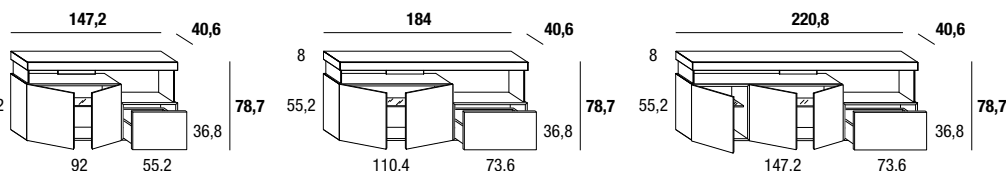
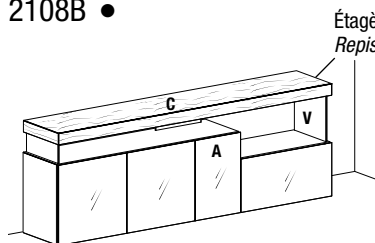

**Indiquer :**

A- coloris de la façade ;  
 C- couleur Wildwood ;  
 V- finition verre : extraclair ou fumé grigio.  
 Option : 2 panneaux double face.

**Indicar:**

A- color de frontal;  
 C- color Wildwood,  
 V- acabado del cristal : extraclaro o fumé grigio.  
 Extras: 2 paneles doble cara.

Largeur Ancho	Profondeur Profundidad	Hauteur Altura	Code Código	Façade A//Frontal A			
				Laqué Lacado	Verre brillant Cristal brillante	Verre mat Cristal mate	XGlass** brillant ou mat brillante o mate
147,2	40,6	78,7	210811	3.078	3.419	3.474	3.786
184	40,6	78,7	210812	3.488	3.900	3.982	4.369
220,8	40,6	78,7	210813	3.812	4.328	4.468	4.961

\*structure en chêne Rovere Gentle  
 \*estructura en Roble Gentle

\*\*couleur structure laquée assortie de série selon le tableau à page 9. Alternativement, il est possible d'indiquer une couleur laquée différente.  
 \*\*color de la estructura lacada es el que se muestra por defecto en la tabla de la página 9. Alternativamente puede indicar un color lacado diferente.

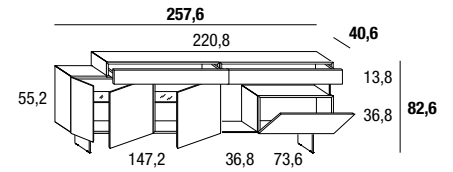
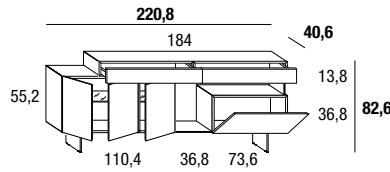
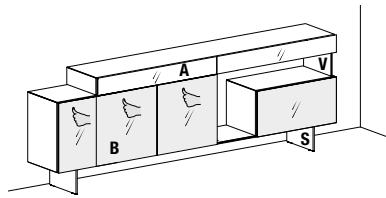

**Indiquer :**

A-B- couleur façades ;  
 V- finition verre : extraclair ou fumé grigio ;  
 S- finition supports : verre : extraclair ou fumé grigio, métal : Peltro steel ou Titano steel.  
 Option : éclairage LED pour niche ouverte, éclairage LED sous meuble, 3 panneaux double face.

**Indicar:**

A-B- colores de las frontales,  
 V- acabado del cristal: extraclaro o fumè grigio,  
 S- acabado de los soportes: cristal: extraclaro o fumè grigio, metal: Peltro steel o Titano steel.  
 Extras: Iluminación LED para espacio contenedor abierto, iluminación LED bajo el armario, 3 paneles doble cara.

Largeur Ancho	Profondeur Profundidad	Hauteur Altura	Code Código	Façades A, B//Frontales A, B		
				Laqué Lacado	Verre brillant Cristal brillante	Verre mat Cristal mate
220,8	40,6	82,6	210901	3.652	4.224	4.345
257,6	40,6	82,6	210902	4.853	5.473	5.601

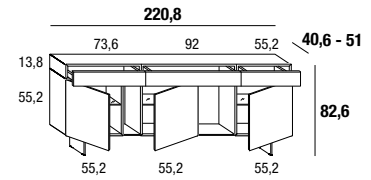
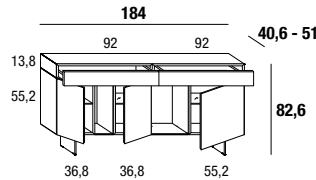
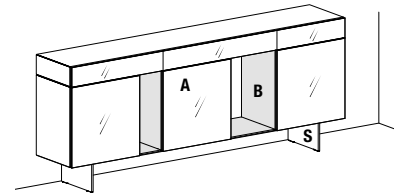

**Indiquer :**

A- coloris de la façade ;  
 B- couleur niche ouverte ;  
 S- finition supports : verre : extraclair ou fumé grigio, métal : Peltro steel ou Titano steel.  
 Option : tablette supérieure en verre, éclairage LED pour niche ouverte, éclairage LED sous meuble, 4 panneaux double face.

**Indicar:**

A- color de frontal;  
 B- color del espacio contenedor abierto;  
 S- acabado de los soportes: cristal: extraclaro o fumè grigio, metal: Peltro steel o Titano steel.  
 Extras: cubierta cristal, Iluminación LED para espacio contenedor abierto, iluminación LED bajo el armario, 4 paneles doble cara.

Largeur Ancho	Profondeur Profundidad	Hauteur Altura	Code Código	Façade A//Frontal A				
				Laqué Lacado	Verre brillant Cristal brillante	Verre mat Cristal mate	XGlass** brillant ou mat brillante o mate	Wildwood*
184	40,6	82,6	211001	4.146	4.763	4.868	5.337	-
220,8	40,6	82,6	211002	4.927	5.555	5.695	6.292	-
184	51	82,6	211003	4.931	5.612	5.728	6.237	-
220,8	51	82,6	211004	5.884	6.524	6.679	7.322	-

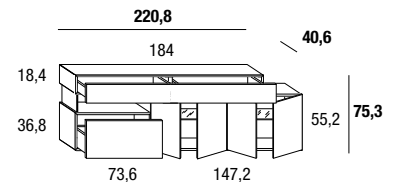
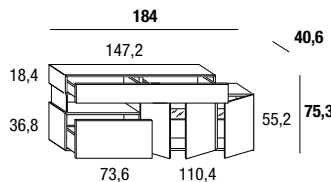
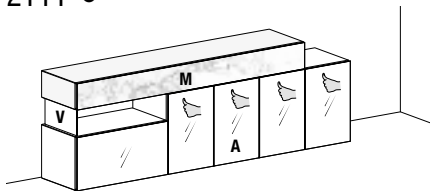

**Indiquer :**

A- coloris de la façade ;  
 M- couleur façade XGlass\*\* ;  
 V- finition verre : extraclair ou fumé grigio.  
 Option : tablette supérieure en verre, éclairage LED pour niche ouverte, 3 panneaux double face.

**Indicar:**

A- color de frontal;  
 M- color de la frontal XGlass\*\*,  
 V- acabado del cristal : extraclaro o fumè grigio.  
 Extras: cubierta cristal, Iluminación LED para espacio contenedor abierto, 3 paneles doble cara.

Largeur Ancho	Profondeur Profundidad	Hauteur Altura	Code Código	Façade A//Frontal A			
				Laqué Lacado	Verre brillant Cristal brillante	Verre mat Cristal mate	Wildwood*
184	40,6	75,3	211101	3.434	3.860	3.943	5.168
220,8	40,6	75,3	211102	3.890	4.393	4.532	6.533

\*structure en chêne Rovere Gentle \*\*couleur structure laquée assortie de série selon le tableau à page 9. Alternativement, il est possible d'indiquer une couleur laquée différente.  
 \*estructura en Roble Gentle \*\*color de la estructura lacada es el que se muestra por defecto en la tabla de la página 9. Alternativamente puede indicar un color lacado diferente.

2112 ●

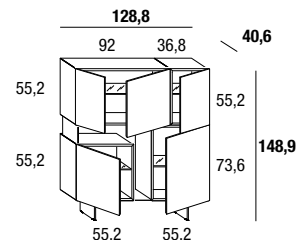
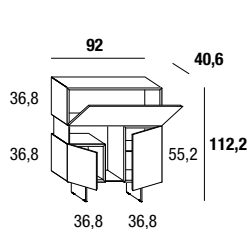
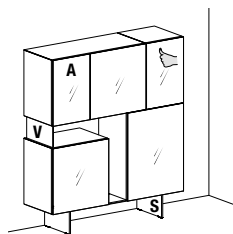

**Indiquer :**

A- coloris de la façade ;  
 V- finition verre : extraclair ou fumé grigio ;  
 S- finition supports : verre : extraclair ou fumé grigio, métal : Peltro steel ou Titano steel.  
 Option : éclairage LED pour niche ouverte, éclairage LED sous meuble.

**Indicar:**

A- color de frontal;  
 V- acabado del cristal: extraclaro o fumè grigio,  
 S- acabado de los soportes: cristal: extraclaro o fumè grigio, metal: Peltro steel o Titano steel.  
 Extras: Iluminación LED para espacio contenedor abierto, iluminación LED bajo el armario.

				Façade A//Frontal A			
Largeur Ancho	Profondeur Profundidad	Hauteur Altura	Code Código	Laqué Lacado	Verre brillant Cristal brillante	Verre mat Cristal mate	XGlass** brillant ou mat brillante o mate
92	40,6	112,2	211201	2.527	2.886	2.949	3.251
128,8	40,6	148,9	211202	3.575	4.244	4.364	4.994

2113 ●

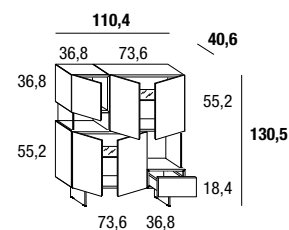
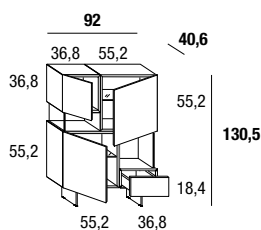
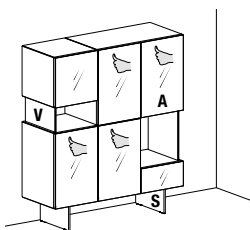

**Indiquer :**

A- coloris de la façade ;  
 V- finition verre : extraclair ou fumé grigio ;  
 S- finition supports : verre : extraclair ou fumé grigio, métal : Peltro steel ou Titano steel.  
 Option : éclairage LED pour niche ouverte, éclairage LED sous meuble.

**Indicar:**

A- color de frontal;  
 V- acabado del cristal: extraclaro o fumè grigio,  
 S- acabado de los soportes: cristal: extraclaro o fumè grigio, metal: Peltro steel o Titano steel.  
 Extras: Iluminación LED para espacio contenedor abierto, iluminación LED bajo el armario.

				Façade A//Frontal A				
Largeur Ancho	Profondeur Profundidad	Hauteur Altura	Code Código	Laqué Lacado	Verre brillant Cristal brillante	Verre mat Cristal mate	XGlass** brillant ou mat brillante o mate	Wildwood*
92	40,6	130,5	211301	2.950	3.371	3.450	3.814	-
110,4	40,6	130,5	211302	3.213	3.755	3.873	4.325	5.496

2114

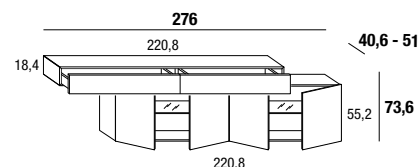
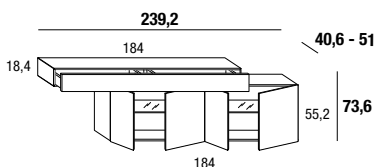
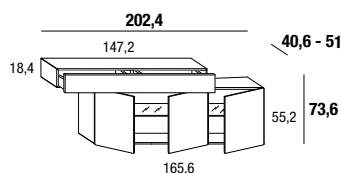
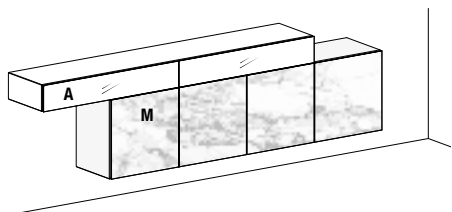

**Indiquer :**

A - couleur de façade,  
 M- couleur de façade en XGlass\*\*  
 Option : éclairage LED sous meuble.

**Indicar:**

A- color de la frontal,  
 M- color de la frontal XGlass\*\*  
 Extras: iluminación LED bajo el armario.

				Façade A//Frontal A			
Largeur Ancho	Profondeur Profundidad	Hauteur Altura	Code Código	Laqué Lacado	Verre brillant Cristal brillante	Verre mat Cristal mate	Wildwood*
202,4	40,6	73,6	211401	3.287	3.412	3.441	-
239	40,6	73,6	211402	3.712	3.861	3.899	-
276	40,6	73,6	211403	3.986	4.205	4.257	-
202,4	51	73,6	211404	3.864	4.015	4.052	-
239	51	73,6	211405	4.153	4.334	4.379	-
276	51	73,6	211406	4.800	4.997	5.043	-

\*structure en chêne Rovere Gentle  
 \*estructura en Roble Gentle

\*\*couleur structure laquée assortie de série selon le tableau à page 9. Alternativement, il est possible d'indiquer une couleur laquée différente.  
 \*\*color de la estructura lacada es el que se muestra por defecto en la tabla de la página 9. Alternativamente puede indicar un color lacado diferente.

08004

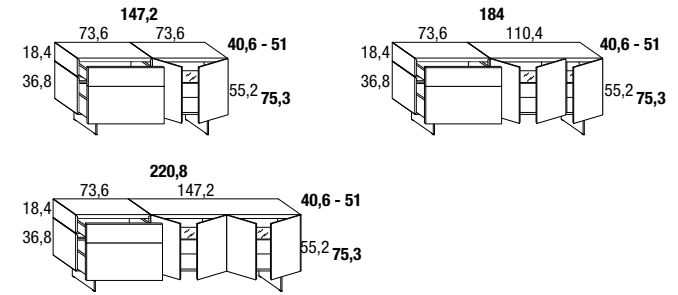
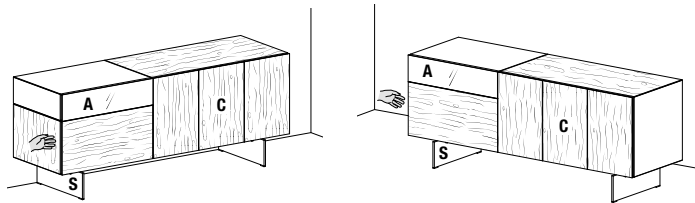

**Indiquer :**  
 A- coloris de la façade ;  
 C- Couleur des façades en Wildwood\* ;  
 S- finition supports : verre : extraclair ou fumé grigio, métal : Peltro steel ou Titanio steel.  
 Option : éclairage LED sous meuble, 3 panneaux double face.

**Indicar:**  
 A- color de frontal;  
 C- color de las frontales Wildwood\*;  
 S- acabado de los soportes: cristal: extraclaro o fumè grigio, metal: Peltro steel o Titanio steel.  
 Extras: iluminación LED bajo el armario, 3 paneles doble cara.

Largeur Ancho	Profondeur Profundidad	Hauteur Altura	Code Código	Façade A/ Frontal A			
				Laqué Lacado	Verre brillant Cristal brillante	Verre mat Cristal mate	XGlass** brillant ou mat brillante o mate
147,2	40,6	75,3	0800411	3.853	3.936	3.953	4.014
184	40,6	75,3	0800413	4.236	4.319	4.337	4.397
220,8	40,6	75,3	0800415	5.114	5.197	5.214	5.274
147,2	51	75,3	0800417	4.192	4.294	4.316	4.387
184	51	75,3	0800418	5.061	5.162	5.183	5.256
220,8	51	75,3	0800419	6.113	6.214	6.235	6.307

09913 ●

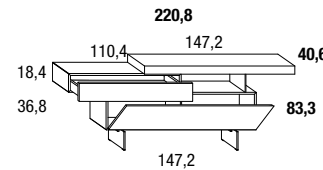
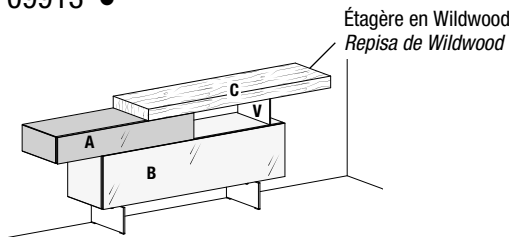

**Indiquer :**  
 A-B- couleur façades ;  
 C- couleur Wildwood ;  
 V- finition verre : extraclair ou fumé grigio ;  
 S- finition supports : verre : extraclair ou fumé grigio, métal : Peltro steel ou Titanio steel.  
 Option : éclairage LED sous meuble, 2 panneaux double face.

**Indicar:**  
 A-B- colores de las frontales,  
 C- color Wildwood,  
 V- acabado del cristal: extraclaro o fumè grigio,  
 S- acabado de los soportes: cristal: extraclaro o fumè grigio, metal: Peltro steel o Titanio steel.  
 Extras: iluminación LED bajo el armario, 2 paneles doble cara.

Largeur Ancho	Profondeur Profundidad	Hauteur Altura	Code Código	Façades A, B/ Frontales A, B		
				Laqué Lacado	Verre brillant Cristal brillante	Verre mat Cristal mate
220,8	40,6	83,3	0991311	3.973	4.250	4.330

09966 ●

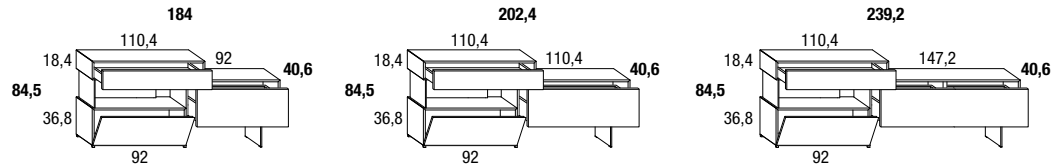
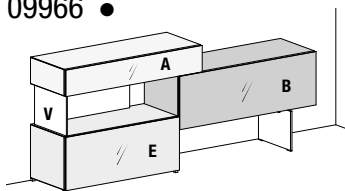

**Indiquer :**  
 A-B-E- couleurs des façades.  
 V- finition verre : extraclair ou fumé grigio ;  
 S- finition supports : verre : extraclair ou fumé grigio, métal : Peltro steel ou Titanio steel.  
 Extras: Iluminación LED para espacio contenedor abierto, iluminación LED bajo el armario.

**Indicar:**  
 A-B-E- colores de las frontales.  
 V- acabado del cristal: extraclaro o fumè grigio,  
 S- acabado de los soportes: cristal: extraclaro o fumè grigio, metal: Peltro steel o Titanio steel.  
 Extras: Iluminación LED para espacio contenedor abierto, iluminación LED bajo el armario.

Largeur Ancho	Profondeur Profundidad	Hauteur Altura	Code Código	Façades A, B, E/ Frontales A, B, E		
				Laqué Lacado	Verre brillant Cristal brillante	Verre mat Cristal mate
184	40,6	84,5	0996611	3.341	3.683	3.774
202,4	40,6	84,5	0996612	3.374	3.735	3.835
239,2	40,6	84,5	0996613	3.756	4.161	4.275

\*structure en chêne Rovere Gentle \*\*couleur structure laquée assortie de série selon le tableau à page 9. Alternativement, il est possible d'indiquer une couleur laquée différente.  
 \*estructura en Roble Gentle \*\*color de la estructura lacada es el que se muestra por defecto en la tabla de la página 9. Alternativamente puede indicar un color lacado diferente.



10808 ●

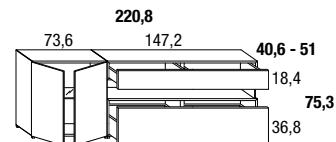
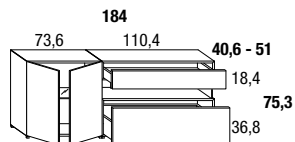
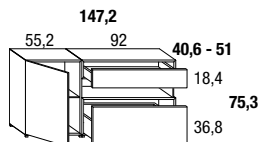
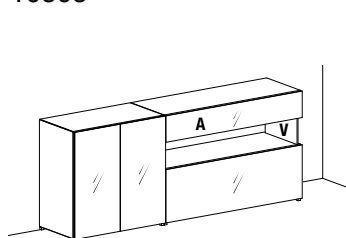

**Indiquer :**

A- coloris de la façade ;  
 V- finition verre : extraclair ou fumé grigio.  
 Option : tablette supérieure en verre, éclairage LED à l'arrière, 3 panneaux double face.

**Indicar:**

A- color de frontal;  
 V- acabado del cristal : extraclaro o fumè grigio.  
 Extras: cubierta en cristal, iluminación LED en parte trasera, 3 paneles doble cara.

				Façade A//Frontal A				
Largeur Ancho	Profondeur Profundidad	Hauteur Altura	Code Código	Laqué Lacado	Verre brillant Cristal brillante	Verre mat Cristal mate	XGlass** brillant ou mat brillante o mate	Wildwood*
147,2	40,6	75,3	1080811	2.522	2.887	3.025	3.435	-
184	40,6	75,3	1080812	2.792	3.239	3.370	3.885	5.328
220,8	40,6	75,3	1080813	3.268	3.783	3.936	4.542	6.235
147,2	51	75,3	1080814	3.068	3.483	3.636	4.100	-
184	51	75,3	1080815	3.207	3.709	3.853	4.435	6.091
220,8	51	75,3	1080816	3.751	4.336	4.509	5.198	7.129

10808B ●

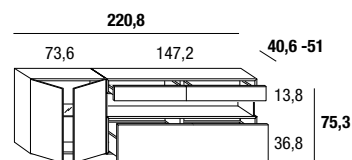
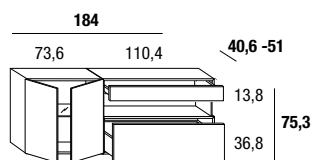
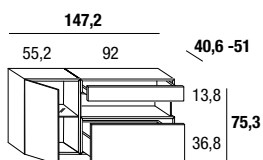
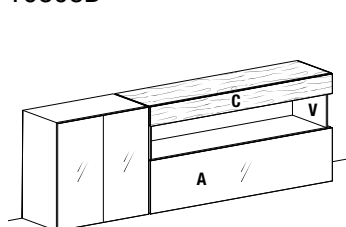

**Indiquer :**

A- coloris de la façade ;  
 C- couleur de façade en Wildwood ;  
 V- finition verre : extraclair ou fumé grigio.  
 Option : 3 panneaux double face, éclairage LED à l'arrière.

**Indicar:**

A- color de frontal;  
 B- color de la frontal Wildwood;  
 V- acabado del cristal : extraclaro o fumè grigio.  
 Extras: 3 paneles doble cara, iluminación LED en parte trasera.

				Façade A//Frontal A				
Largeur Ancho	Profondeur Profundidad	Hauteur Altura	Code Código	Laqué Lacado	Verre brillant Cristal brillante	Verre mat Cristal mate	XGlass** brillant ou mat brillante o mate	
147,2	40,6	75,3	1080821	2.995	3.267	3.336	3.669	
184	40,6	75,3	1080822	3.444	3.791	3.902	4.325	
220,8	40,6	75,3	1080823	4.075	4.468	4.590	5.074	
147,2	51	75,3	1080824	3.748	4.051	4.129	4.501	
184	51	75,3	1080825	4.240	4.622	4.738	5.209	
220,8	51	75,3	1080826	5.024	5.214	5.349	5.892	

10813 ●

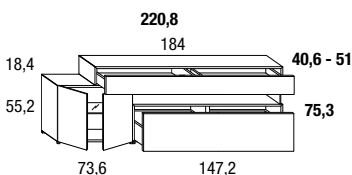
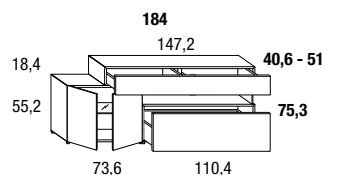
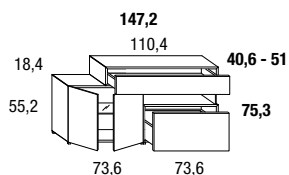
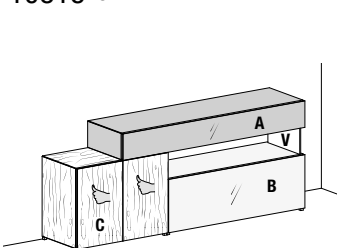

**Indiquer :**

A-B- couleur façades ;  
 C- Couleur des façades en Wildwood ;  
 V- finition verre : extraclair ou fumé grigio.  
 Option : 3 panneaux double face, éclairage LED à l'arrière.

**Indicar:**

A-B- colores de las frontales,  
 C- color de la frontal Wildwood;  
 V- acabado del cristal : extraclaro o fumè grigio.  
 Extras: 3 paneles doble cara, iluminación LED en parte trasera.

				Façades A, B//Frontales A, B		
Largeur Ancho	Profondeur Profundidad	Hauteur Altura	Code Código	Laqué Lacado	Verre brillant Cristal brillante	Verre mat Cristal mate
147,2	40,6	75,3	1081307	3.341	3.552	3.606
184	40,6	75,3	1081308	3.627	3.893	3.965
220,8	40,6	75,3	1081309	4.343	4.676	4.771
147,2	51	75,3	1081310	3.901	4.156	4.222
184	51	75,3	1081311	4.212	4.536	4.625
220,8	51	75,3	1081312	5.046	5.452	5.569

\*structure en chêne Rovere Gentle  
 \*estructura en Roble Gentle

\*\*couleur structure laquée assortie de série selon le tableau à page 9. Alternativement, il est possible d'indiquer une couleur laquée différente.  
 \*\*color de la estructura lacada es el que se muestra por defecto en la tabla de la página 9. Alternativamente puede indicar un color lacado diferente.

11008

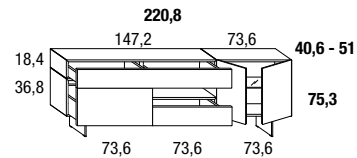
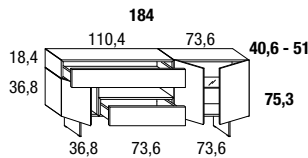
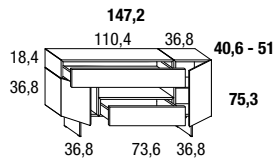
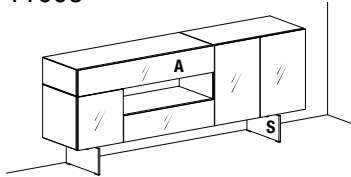

**Indiquer :**

A- coloris de la façade ;  
S- finition supports : verre : extraclair ou fumé grigio, métal : Peltro steel ou Titanio steel.  
Option : tablette supérieure en verre, éclairage LED sous meuble, éclairage LED pour niche ouverte.

**Indicar:**

A- color de frontal;  
S- acabado de los soportes: cristal: extraclaro o fumè grigio, metal: Peltro steel o Titanio steel.  
Extras: cubierta en cristal, iluminación LED bajo el armario, iluminación LED para espacio contenedor abierto.

				Façade A/ Frontal A				
Largeur Ancho	Profondeur Profundidad	Hauteur Altura	Code Código	Laqué Lacado	Verre brillant Cristal brillante	Verre mat Cristal mate	XGlass** brillant ou mat brillante o mate	Wildwood*
147,2	40,6	75,3	1100811	3.063	3.482	3.552	3.852	5.131
184	40,6	75,3	1100812	3.374	3.826	3.928	4.321	5.708
220,8	40,6	75,3	1100813	3.832	4.336	4.462	4.946	6.570
147,2	51	75,3	1100817	3.833	4.312	4.423	4.757	6.309
184	51	75,3	1100818	4.172	4.762	4.807	5.258	6.934
220,8	51	75,3	1100819	4.642	5.213	5.363	5.939	7.845

11002

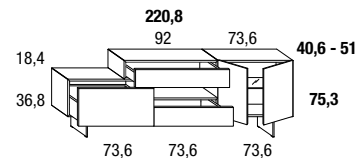
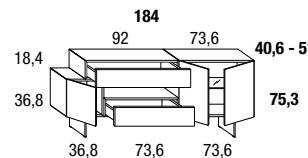
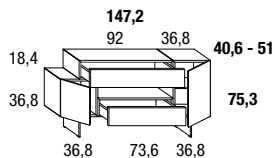
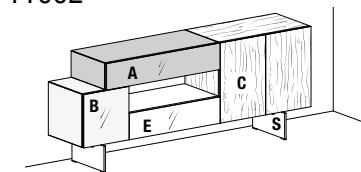

**Indiquer :**

A-B-E- couleurs des façades ;  
C- Couleur des façades en Wildwood ;  
S- finition supports : verre : extraclair ou fumé grigio, métal : Peltro steel ou Titanio steel.  
Option : éclairage LED sous meuble, éclairage LED pour niche ouverte.

**Indicar:**

A-B-E- colores de las frontales;  
C- color de la frontal Wildwood;  
S- acabado de los soportes: cristal: extraclaro o fumè grigio, metal: Peltro steel o Titanio steel.  
Extras: iluminación LED bajo el armario, iluminación LED para espacio contenedor abierto.

				Façades A, B, E/ Frontales A, B, E		
Largeur Ancho	Profondeur Profundidad	Hauteur Altura	Code Código	Laqué Lacado	Verre brillant Cristal brillante	Verre mat Cristal mate
147,2	40,6	75,3	1100211	3.465	3.717	3.762
184	40,6	75,3	1100213	4.042	4.293	4.338
220,8	40,6	75,3	1100215	4.372	4.649	4.713
147,2	51	75,3	1100217	4.355	4.608	4.696
184	51	75,3	1100218	4.981	5.233	5.321
220,8	51	75,3	1100219	5.292	5.596	5.677

13503

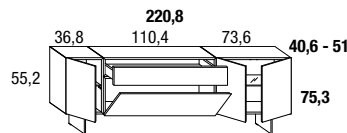
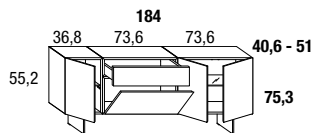
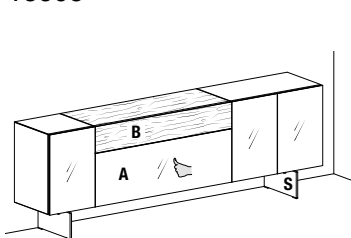

**Indiquer :**

A- coloris de la façade ;  
C- couleur de façade en Wildwood ;  
S- finition supports : verre : extraclair ou fumé grigio, métal : Peltro steel ou Titanio steel.  
Option : éclairage LED sous meuble, 4 panneaux double face.

**Indicar:**

A- color de frontal;  
B- color de la frontal Wildwood;  
S- acabado de los soportes: cristal: extraclaro o fumè grigio, metal: Peltro steel o Titanio steel.  
Extras: iluminación LED bajo el armario, 4 paneles doble cara.

				Façade A/ Frontal A			
Largeur Ancho	Profondeur Profundidad	Hauteur Altura	Code Código	Laqué Lacado	Verre brillant Cristal brillante	Verre mat Cristal mate	XGlass** brillant ou mat brillante o mate
184	40,6	75,3	1350311	3.532	3.978	4.075	4.468
220,8	40,6	75,3	1350312	4.077	4.552	4.660	5.113
184	51	75,3	1350313	4.511	4.973	5.092	5.507
220,8	51	75,3	1350314	5.189	5.684	5.813	6.285

\*structure en chêne Rovere Gentle  
\*\*estructura en Roble Gentle

\*\*couleur structure laquée assortie de série selon le tableau à page 9. Alternativement, il est possible d'indiquer une couleur laquée différente.  
\*\*color de la estructura lacada es el que se muestra por defecto en la tabla de la página 9. Alternativamente puede indicar un color lacado diferente.



13604

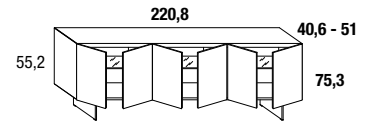
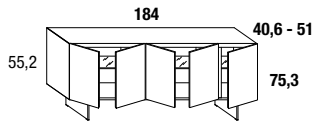
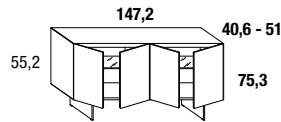
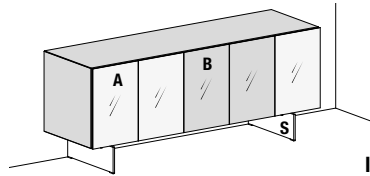

**Indiquer :**

A- coloris de la façade ;  
 B- couleur de façade et tablette supérieure ;  
 S- finition supports : verre : extraclair ou fumé grigio, métal : Peltro steel ou Titanio steel.  
 Option : tablette supérieure en verre, éclairage LED sous meuble , panneau double face.

**Indicar:**

A- color de frontal;  
 B- color de la frontal y de la cubierta,  
 S- acabado de los soportes: cristal: extraclaro o fumè grigio, metal: Peltro steel o Titanio steel.  
 Extras: cubierta en cristal, iluminación LED bajo el armario, panel doble cara.

Largeur Ancho	Profondeur Profundidad	Hauteur Altura	Code Código	Façades A, B//Frontales A, B		
				Laqué Lacado	Verre brillant Cristal brillante	Verre mat Cristal mate
147,2	40,6	75,3	1360404	1.841	2.138	2.341
184	40,6	75,3	1360405	2.062	2.496	2.526
220,8	40,6	75,3	1360406	2.440	2.892	3.019
147,2	51	75,3	1360407	2.346	2.741	2.867
184	51	75,3	1360408	2.599	3.015	3.181
220,8	51	75,3	1360409	3.034	3.438	3.574

13607

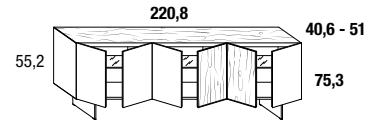
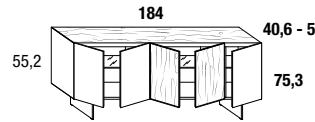
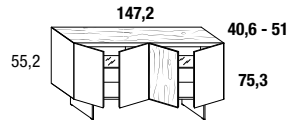
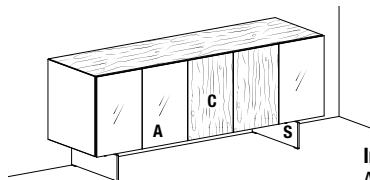

**Indiquer :**

A- coloris de la façade ;  
 C- couleur façade Wildwood\* ;  
 S- finition supports : verre : extraclair ou fumé grigio, métal : Peltro steel ou Titanio steel.  
 Option : éclairage LED sous meuble , panneau double face.

**Indicar:**

A- color de frontal;  
 C- color de la frontal Wildwood\*,  
 S- acabado de los soportes: cristal: extraclaro o fumè grigio, metal: Peltro steel o Titanio steel.  
 Extras: iluminación LED bajo el armario, panel doble cara.

Largeur Ancho	Profondeur Profundidad	Hauteur Altura	Code Código	Façade A//Frontal A			
				Laqué Lacado	Verre brillant Cristal brillante	Verre mat Cristal mate	XGlass** brillant ou mat brillante o mate
147,2	40,6	75,3	1360711	2.049	2.346	2.437	2.718
184	40,6	75,3	1360712	2.478	2.721	2.830	3.110
220,8	40,6	75,3	1360713	2.856	3.118	3.210	3.581
147,2	51	75,3	1360717	2.554	2.854	2.962	3.250
184	51	75,3	1360718	3.015	3.240	3.372	3.659
220,8	51	75,3	1360719	3.451	3.662	3.765	4.147

20500

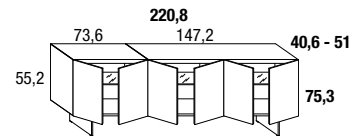
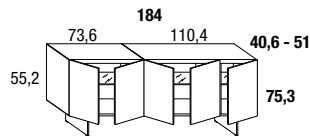
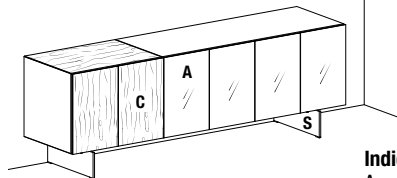

**Indiquer :**

A- coloris de la façade ;  
 C- couleur façade Wildwood\* ;  
 S- finition supports : verre : extraclair ou fumé grigio, métal : Peltro steel ou Titanio steel.  
 Option : éclairage LED sous meuble , 2 panneaux double face.

**Indicar:**

A- color de frontal;  
 C- color de la frontal Wildwood\*,  
 S- acabado de los soportes: cristal: extraclaro o fumè grigio, metal: Peltro steel o Titanio steel.  
 Extras: iluminación LED bajo el armario, 2 paneles doble cara.

Largeur Ancho	Profondeur Profundidad	Hauteur Altura	Code Código	Façade A//Frontal A			
				Laqué Lacado	Verre brillant Cristal brillante	Verre mat Cristal mate	XGlass** brillant ou mat brillante o mate
184	40,6	75,3	2050003	3.083	3.397	3.449	3.710
220,8	40,6	75,3	2050004	3.141	3.534	3.642	4.009
184	51	75,3	2050005	3.900	4.187	4.239	4.500
220,8	51	75,3	2050006	3.850	4.245	4.371	4.745

\*structure en chêne Rovere Gentle  
 \*estructura en Roble Gentle

\*\*couleur structure laquée assortie de série selon le tableau à page 9. Alternativement, il est possible d'indiquer une couleur laquée différente.  
 \*\*color de la estructura lacada es el que se muestra por defecto en la tabla de la página 9. Alternativamente puede indicar un color lacado diferente.

## 36e8 SIDEBOARD

1354

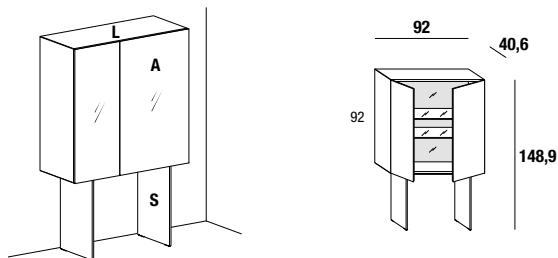

**Indiquer :**  
 A- coloris de la façade ;  
 L- coloris de la structure laquée ;  
 S- finition des supports : verre : extra-clair o fumé grigio, métal : Peltro steel ou Titanio steel  
 Intérieur avec fond en miroir fumé bronze.  
 Option : éclairage LED sous meuble.

**Indicar:**  
 A- color de frontal;  
 L- color de estructura lacada;  
 S- acabado de soportes: cristal: extraclaro o fumé grigio, metal: Peltro steel o Titanio steel  
 Interior con trasera espejo fumé bronce.  
 Extras: iluminación LED bajo el armario.

				Façade A//Frontal A				
Largeur Ancho	Profondeur Profundidad	Hauteur Altura	Code Código	Laqué Lacado	Verre brillant Cristal brillante	Verre mat Cristal mate	XGlass brillant ou mat XGlass brillante o mate	Wildwood
92	40,6	148,9	135401	2.146	2.425	2.487	2.850	-

## 36e8 SIDEBOARD - COMPOSITIONS//COMPOSICIONES

1277



Composants Componentes	Largeur Ancho	Profondeur Profundidad	Hauteur Altura	
<b>Total composition</b> <i>Total de la composición</i>	<b>920</b>	<b>27</b>	<b>166,4*</b>	<b>23.894</b>
<b>Option : Éclairage LED//Opcional: Iluminación LED</b>				<b>1.210</b>

1278



Composants Componentes	Largeur Ancho	Profondeur Profundidad	Hauteur Altura	
<b>Total composition</b> <i>Total de la composición</i>	<b>294,4</b>	<b>40,6</b>	<b>130,4*</b>	<b>6.669</b>

1282

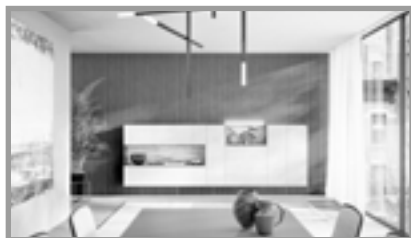

Composants Componentes	Largeur Ancho	Profondeur Profundidad	Hauteur Altura	
<b>Total composition</b> <i>Total de la composición</i>	<b>331,2</b>	<b>40,6</b>	<b>112*</b>	<b>9.151</b>
<b>Option : Éclairage LED//Opcional: Iluminación LED</b>				<b>270</b>

# 36e8 GLASS SIDEBORD

1324 ●

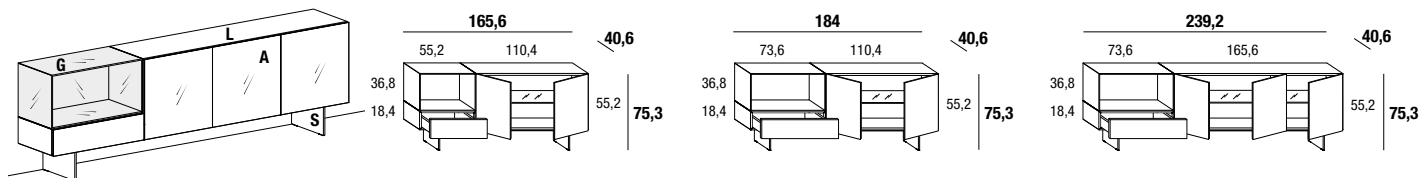

**Indiquer :**

A- coloris de la façade ;  
 L- coloris de la structure laquée ;  
 G- finition de la structure en verre : extra-clair, fumé grigio ou fumé bronz ;  
 S- finition des supports : verre : extra-clair ou fumé grigio, métal : Peltro steel ou Titanio steel  
 Option : 2 panneaux double face, éclairage LED à l'arrière, éclairage LED sous meuble.

**Indicar:**

A- color de frontal;  
 L- color de estructura lacada;  
 G- acabado de estructura de cristal: extraclaro, fumé grigio o fumé bronz;  
 S- acabado de soportes: cristal: extraclaro o fumé grigio, metal: Peltro steel o Titanio steel  
**Extras:** 2 paneles doble cara, iluminación LED en parte trasera, iluminación LED bajo el armario.

					Façade A//Frontal A				
Largeur Ancho	Profondeur Profundidad	Hauteur Altura	Code Código	Laqué Lacado	Verre brillant Cristal brillante	Verre mat Cristal mate	XGlass brillant ou mat XGlass brillante o mate	Wildwood	
165,6	40,6	75,3	132401	3.113	3.590	3.654	3.965	-	
184	40,6	75,3	132402	3.384	3.766	3.835	4.160	-	
239,2	40,6	75,3	132403	3.754	4.252	4.346	4.772	-	

1325 ●

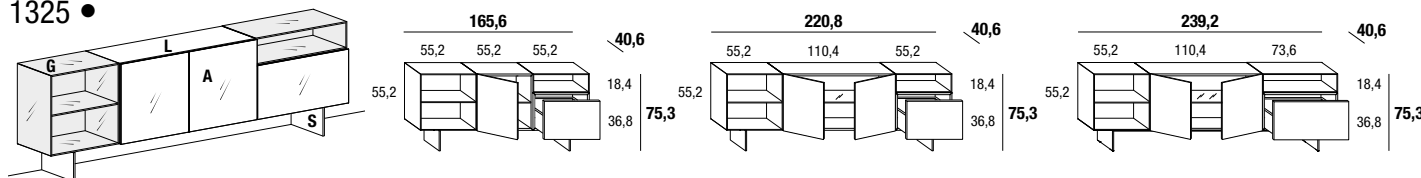

**Indiquer :**

A- coloris de la façade ;  
 L- coloris de la structure laquée ;  
 G- finition de la structure en verre : extra-clair, fumé grigio ou fumé bronz ;  
 S- finition des supports : verre : extra-clair ou fumé grigio, métal : Peltro steel ou Titanio steel  
 Option : 2 panneaux double face, éclairage LED à l'arrière.

**Indicar:**

A- color de frontal;  
 L- color de estructura lacada;  
 G- acabado de estructura de cristal: extraclaro, fumé grigio o fumé bronz;  
 S- acabado de soportes: cristal: extraclaro o fumé grigio, metal: Peltro steel o Titanio steel  
**Extras:** 2 paneles doble cara, iluminación LED en parte trasera.

					Façade A//Frontal A				
Largeur Ancho	Profondeur Profundidad	Hauteur Altura	Code Código	Laqué Lacado	Verre brillant Cristal brillante	Verre mat Cristal mate	XGlass brillant ou mat XGlass brillante o mate	Wildwood	
165,6	40,6	75,3	132501	4.175	4.396	4.436	4.667	-	
220,8	40,6	75,3	132502	4.640	5.034	5.097	5.455	-	
239,2	40,6	75,3	132503	4.808	5.218	5.301	5.690	-	

1326 ●

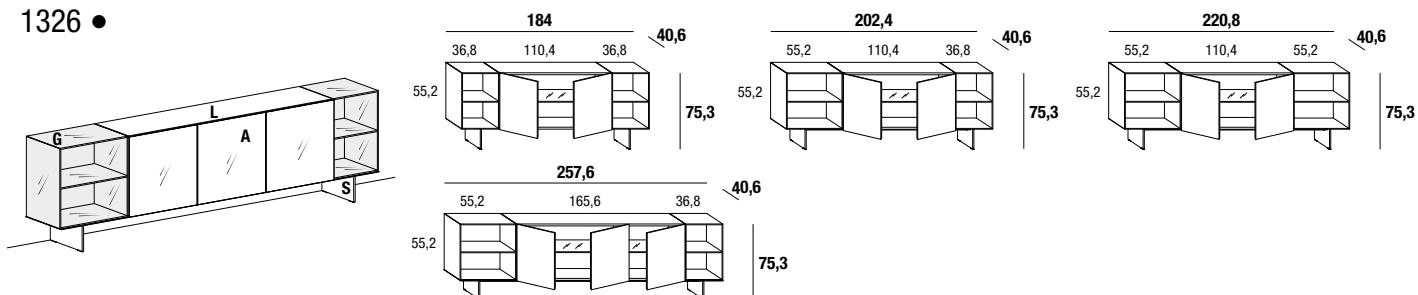

**Indiquer :**

A- coloris de la façade ;  
 L- coloris de la structure laquée ;  
 G- finition de la structure en verre : extra-clair, fumé grigio ou fumé bronz ;  
 S- finition des supports : verre : extra-clair ou fumé grigio, métal : Peltro steel ou Titanio steel  
 Option : panneau double face, éclairage LED à l'arrière.

**Indicar:**

A- color de frontal;  
 L- color de estructura lacada;  
 G- acabado de estructura de cristal: extraclaro, fumé grigio o fumé bronz;  
 S- acabado de soportes: cristal: extraclaro o fumé grigio, metal: Peltro steel o Titanio steel  
**Extras:** panel doble cara, iluminación LED en parte trasera.

					Façade A//Frontal A				
Largeur Ancho	Profondeur Profundidad	Hauteur Altura	Code Código	Laqué Lacado	Verre brillant Cristal brillante	Verre mat Cristal mate	XGlass brillant ou mat XGlass brillante o mate	Wildwood	
184	40,6	75,3	132601	4.155	4.456	4.506	4.771	-	
202,4	40,6	75,3	132602	4.253	4.553	4.605	4.869	-	
220,8	40,6	75,3	132603	4.351	4.651	4.703	4.969	-	
257,6	40,6	75,3	132604	4.608	5.023	5.101	5.467	-	

1327 ●

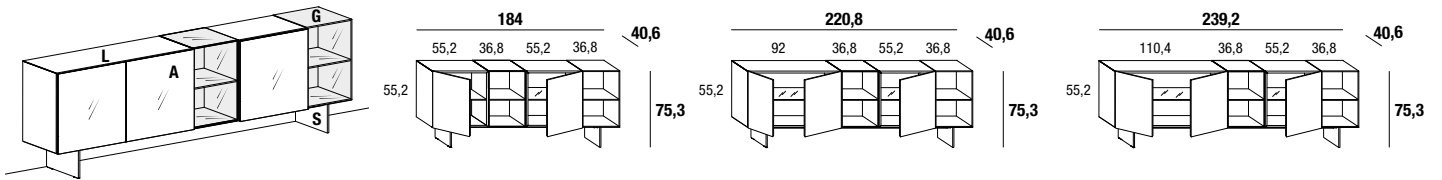

**Indiquer :**  
 A- coloris de la façade ;  
 L- coloris de la structure laquée ;  
 G- finition de la structure en verre : extra-clair, fumé grigio ou fumé bronzo ;  
 S- finition des supports : verre : extra-clair o fumé grigio, métal : Peltro steel ou Titano steel  
 Option : 2 panneaux double face, éclairage LED à l'arrière.

**Indicar:**  
 A- color de frontal;  
 L- color de estructura lacada;  
 G- acabado de estructura de cristal: extraclaro, fumé grigio o fumé bronzo;  
 S- acabado de soportes: cristal: extraclaro o fumé grigio, metal: Peltro steel o Titano steel  
**Extras:** 2 paneles doble cara, iluminación LED en parte trasera.

				Façade A//Frontal A				
Largeur Ancho	Profondeur Profundidad	Hauteur Altura	Code Código	Laqué Lacado	Verre brillant Cristal brillante	Verre mat Cristal mate	XGlass brillant ou mat XGlass brillante o mate	Wildwood
184	40,6	75,3	132701	4.375	4.623	4.683	4.957	-
220,8	40,6	75,3	132702	4.738	5.108	5.181	5.537	-
239,2	40,6	75,3	132703	4.856	5.278	5.361	5.763	-

1328 ●

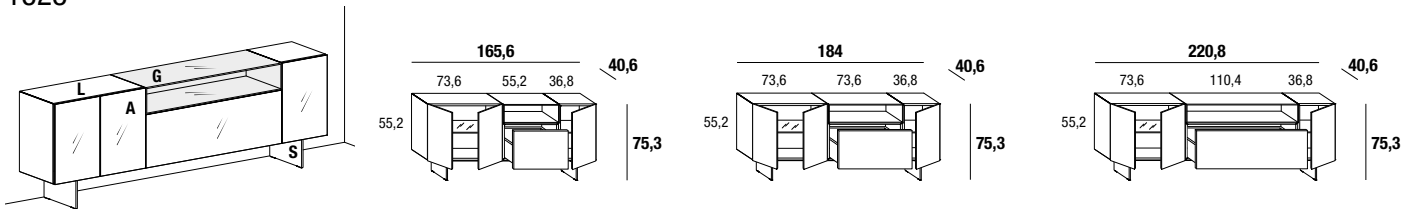

**Indiquer :**  
 A- coloris de la façade ;  
 L- coloris de la structure laquée ;  
 G- finition de la structure en verre : extra-clair, fumé grigio ou fumé bronzo ;  
 S- finition des supports : verre : extra-clair o fumé grigio, métal : Peltro steel ou Titano steel  
 Option : 3 panneaux double face, éclairage LED à l'arrière.

**Indicar:**  
 A- color de frontal;  
 L- color de estructura lacada;  
 G- acabado de estructura de cristal: extraclaro, fumé grigio o fumé bronzo;  
 S- acabado de soportes: cristal: extraclaro o fumé grigio, metal: Peltro steel o Titano steel  
**Extras:** 3 paneles doble cara, iluminación LED en parte trasera.

				Façade A//Frontal A				
Largeur Ancho	Profondeur Profundidad	Hauteur Altura	Code Código	Laqué Lacado	Verre brillant Cristal brillante	Verre mat Cristal mate	XGlass brillant ou mat XGlass brillante o mate	Wildwood
165,6	40,6	75,3	132801	3.453	3.886	3.963	4.325	4.466
184	40,6	75,3	132802	3.604	4.052	4.151	4.542	4.735
220,8	40,6	75,3	132803	3.948	4.427	4.536	4.988	5.166

1332 ●

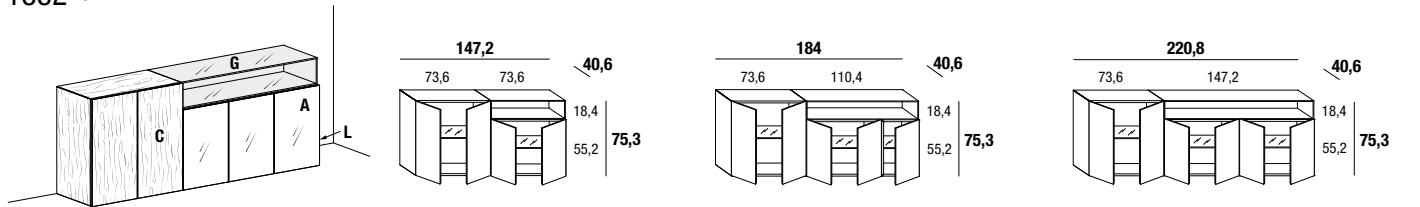

**Indiquer :**  
 A- coloris de la façade ;  
 L- coloris de la structure laquée ;  
 G- finition de la structure en verre : extra-clair, fumé grigio ou fumé bronzo ;  
 C- coloris unique pour structure Chêne Gentle et façades Wildwood.  
 Option : 2 panneaux double face, éclairage LED à l'arrière.

**Indicar:**  
 A- color de frontal;  
 L- color de estructura lacada;  
 G- acabado de estructura de cristal: extraclaro, fumé grigio o fumé bronzo;  
 C- un solo color para estructura Roble Gentle y frontales Wildwood.  
**Extras:** 2 paneles doble cara, iluminación LED en parte trasera.

				Façade A//Frontal A				
Largeur Ancho	Profondeur Profundidad	Hauteur Altura	Code Código	Laqué Lacado	Verre brillant Cristal brillante	Verre mat Cristal mate	XGlass brillant ou mat XGlass brillante o mate	Wildwood
147,2	40,6	75,3	133201	3.709	3.895	3.944	4.126	4.178
184	40,6	75,3	133202	4.360	4.673	4.723	4.986	5.010
220,8	40,6	75,3	133203	4.648	5.040	5.149	5.516	6.118

## 36e8 GLASS SIDEBORD

1333 ●

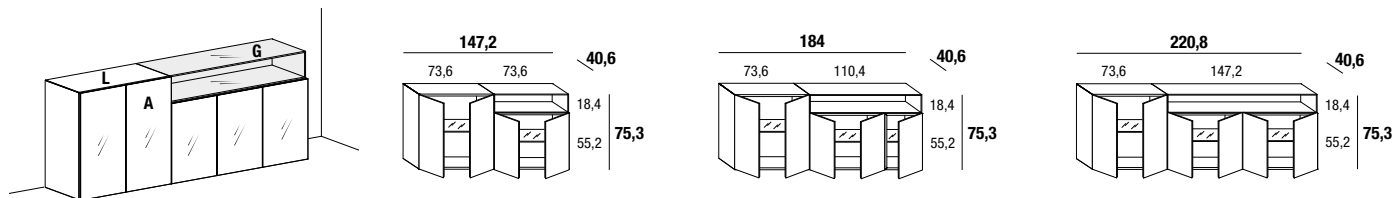

**Indiquer :**

A- coloris de la façade ;  
L- coloris de la structure laquée ;  
G- finition de la structure en verre : extra-clair, fumé grigio ou fumé bronzo.  
Option : 2 panneaux double face, éclairage LED à l'arrière.

**Indicar:**

A- color de frontal;  
L- color de estructura lacada;  
G- acabado de estructura de cristal: extraclaro, fumé grigio o fumé bronzo.  
**Extras:** 2 paneles doble cara, iluminación LED en parte trasera.

					Façade A//Frontal A				
Largeur Ancho	Profondeur Profundidad	Hauteur Altura	Code Código	Laqué Lacado	Verre brillant Cristal brillante	Verre mat Cristal mate	XGlass brillant ou mat XGlass brillante o mate	Wildwood	
147,2	40,6	75,3	133301	2.649	3.039	3.153	3.578	3.796	
184	40,6	75,3	133302	3.296	3.817	3.935	4.439	4.627	
220,8	40,6	75,3	133303	3.586	4.184	4.360	4.969	5.737	

1334 ●

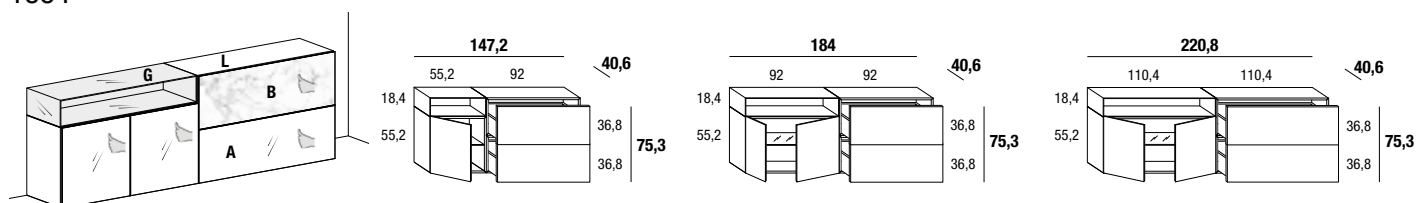

**Indiquer :**

A- coloris de la façade ;  
B- coloris de la façade XGlass ;  
L- coloris de la structure laquée ;  
G- finition de la structure en verre : extra-clair, fumé grigio ou fumé bronzo.  
Option : 2 panneaux double face, éclairage LED à l'arrière.

**Indicar:**

A- color de frontal;  
B- color de frontal XGlass;  
L- color de estructura lacada;  
G- acabado de estructura de cristal: extraclaro, fumé grigio o fumé bronzo.  
**Extras:** 2 paneles doble cara, iluminación LED en parte trasera.

					Façade A//Frontal A				
Largeur Ancho	Profondeur Profundidad	Hauteur Altura	Code Código	Laqué Lacado	Verre brillant Cristal brillante	Verre mat Cristal mate	XGlass brillant ou mat XGlass brillante o mate	Wildwood	
147,2	40,6	75,3	133401	3.896	4.164	4.285	4.565	-	
184	40,6	75,3	133402	4.398	4.788	4.922	5.281	-	
220,8	40,6	75,3	133403	4.896	5.336	5.433	5.842	-	

1335 ●

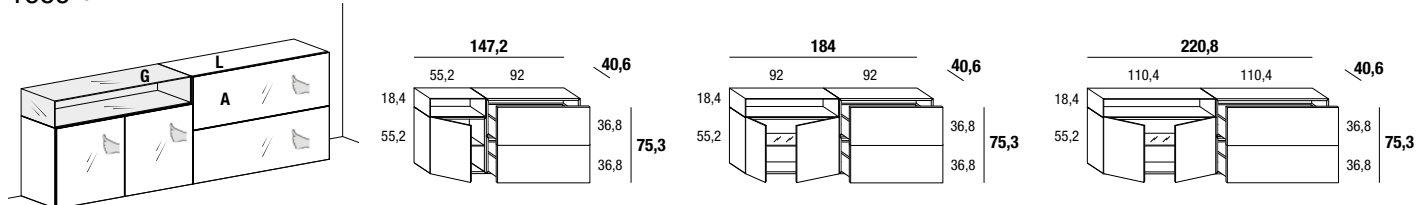

**Indiquer :**

A- coloris de la façade ;  
L- coloris de la structure laquée ;  
G- finition de la structure en verre : extra-clair, fumé grigio ou fumé bronzo.  
Option : 2 panneaux double face, éclairage LED à l'arrière.

**Indicar:**

A- color de frontal;  
L- color de estructura lacada;  
G- acabado de estructura de cristal: extraclaro, fumé grigio o fumé bronzo.  
**Extras:** 2 paneles doble cara, iluminación LED en parte trasera.

					Façade A//Frontal A				
Largeur Ancho	Profondeur Profundidad	Hauteur Altura	Code Código	Laqué Lacado	Verre brillant Cristal brillante	Verre mat Cristal mate	XGlass brillant ou mat XGlass brillante o mate	Wildwood	
147,2	40,6	75,3	133501	3.261	3.673	3.777	4.258	-	
184	40,6	75,3	133502	3.758	4.292	4.409	4.974	-	
220,8	40,6	75,3	133503	4.495	5.077	5.215	5.842	-	

1336 ●

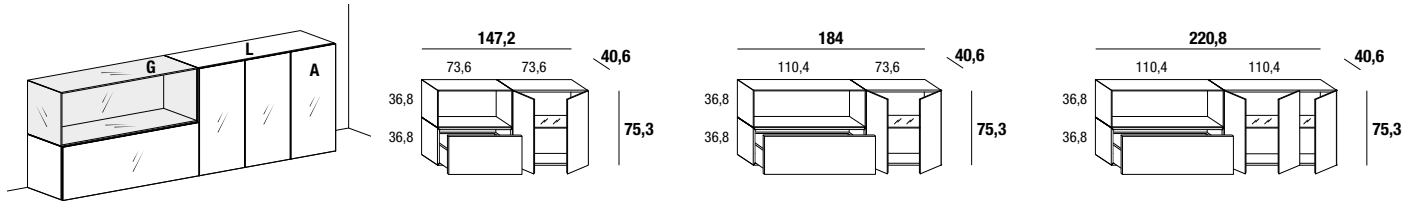

**Indiquer :**  
 A- coloris de la façade ;  
 L- coloris de la structure laquée ;  
 G- finition de la structure en verre : extra-clair, fumé grigio ou fumé bronzó.  
 Option : 2 panneaux double face, éclairage LED à l'arrière.

**Indicar:**  
 A- color de frontal;  
 L- color de estructura lacada;  
 G- acabado de estructura de cristal: extraclaro, fumé grigio o fumé bronzó.  
**Extras:** 2 paneles doble cara, iluminación LED en parte trasera.

					Façade A//Frontal A				
Largeur Ancho	Profondeur Profundidad	Hauteur Altura	Code Código	Laqué Lacado	Verre brillant Cristal brillante	Verre mat Cristal mate	XGlass brillant ou mat XGlass brillante o mate	Wildwood	
147,2	40,6	75,3	133601	2.668	2.986	3.083	3.447	3.708	
184	40,6	75,3	133602	3.035	3.382	3.489	3.914	4.162	
220,8	40,6	75,3	133603	3.483	4.057	4.184	4.713	4.969	

1337 ●

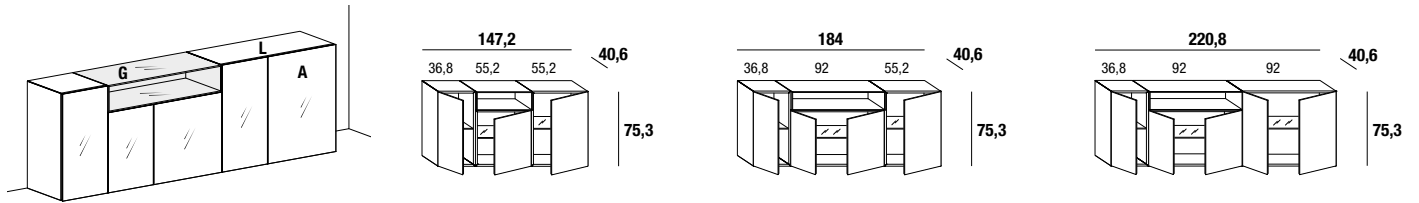

**Indiquer :**  
 A- coloris de la façade ;  
 L- coloris de la structure laquée ;  
 G- finition de la structure en verre : extra-clair, fumé grigio ou fumé bronzó.  
 Option : 3 panneaux double face, éclairage LED à l'arrière.

**Indicar:**  
 A- color de frontal;  
 L- color de estructura lacada;  
 G- acabado de estructura de cristal: extraclaro, fumé grigio o fumé bronzó.  
**Extras:** 3 paneles doble cara, iluminación LED en parte trasera.

					Façade A//Frontal A				
Largeur Ancho	Profondeur Profundidad	Hauteur Altura	Code Código	Laqué Lacado	Verre brillant Cristal brillante	Verre mat Cristal mate	XGlass brillant ou mat XGlass brillante o mate	Wildwood	
147,2	40,6	75,3	133701	2.935	3.313	3.406	3.844	-	
184	40,6	75,3	133702	3.379	3.882	3.984	4.508	-	
220,8	40,6	75,3	133703	3.767	4.360	4.490	5.111	-	

1338 ●

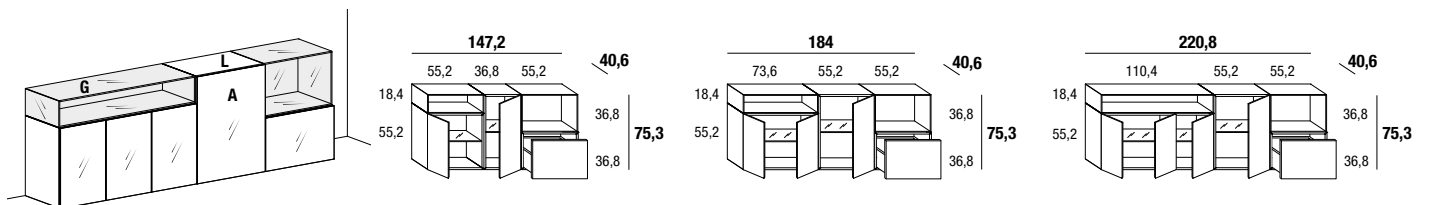

**Indiquer :**  
 A- coloris de la façade ;  
 L- coloris de la structure laquée ;  
 G- finition de la structure en verre : extra-clair, fumé grigio ou fumé bronzó.  
 Option : 3 panneaux double face, éclairage LED à l'arrière.

**Indicar:**  
 A- color de frontal;  
 L- color de estructura lacada;  
 G- acabado de estructura de cristal: extraclaro, fumé grigio o fumé bronzó.  
**Extras:** 3 paneles doble cara, iluminación LED en parte trasera.

					Façade A//Frontal A				
Largeur Ancho	Profondeur Profundidad	Hauteur Altura	Code Código	Laqué Lacado	Verre brillant Cristal brillante	Verre mat Cristal mate	XGlass brillant ou mat XGlass brillante o mate	Wildwood	
147,2	40,6	75,3	133801	3.878	4.206	4.279	4.627	-	
184	40,6	75,3	133802	4.163	4.592	4.682	5.138	-	
220,8	40,6	75,3	133803	4.813	5.370	5.461	5.998	-	



## 36e8 GLASS SIDEBORD

1339 ●

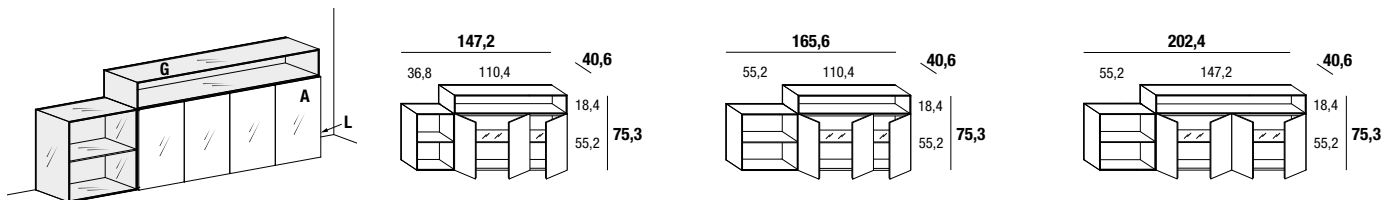

**Indiquer :**

A- coloris de la façade ;  
L- coloris de la structure laquée ;  
G- finition de la structure en verre : extra-clair, fumé grigio ou fumé bronzo.  
Option : panneau double face, éclairage LED à l'arrière.

**Indicar:**

A- color de frontal;  
L- color de estructura lacada;  
G- acabado de estructura de cristal: extraclaro, fumé grigio o fumé bronzo.  
**Extras:** panel doble cara, iluminación LED en parte trasera.

				Façade A//Frontal A				
Largeur Ancho	Profondeur Profundidad	Hauteur Altura	Code Código	Laqué Lacado	Verre brillant Cristal brillante	Verre mat Cristal mate	XGlass brillant ou mat XGlass brillante o mate	Wildwood
147,2	40,6	75,3	133901	3.693	4.007	4.058	4.319	4.345
165,6	40,6	75,3	133902	3.774	4.088	4.142	4.400	4.427
202,4	40,6	75,3	133903	4.064	4.457	4.564	4.931	5.535

1346 ●

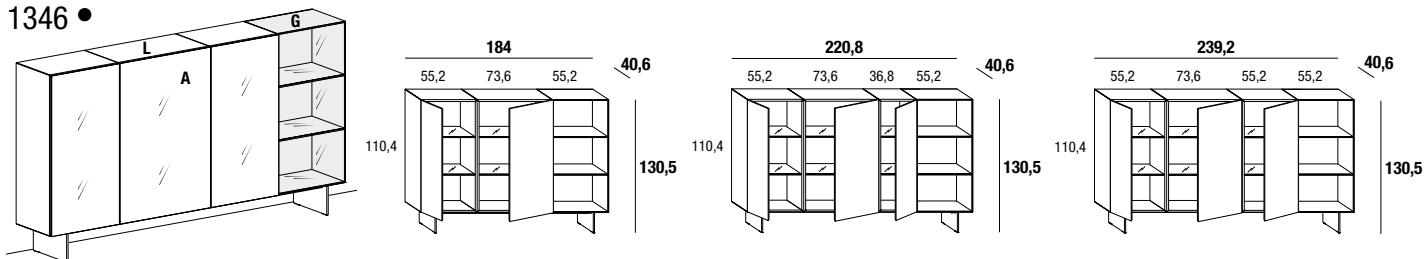

**Indiquer :**

A- coloris de la façade ;  
L- coloris de la structure laquée ;  
G- finition de la structure en verre : extra-clair, fumé grigio ou fumé bronzo ;  
S- finition des supports : verre : extra-clair ou fumé grigio, métal : Peltro steel ou Titanio steel  
Option : éclairage LED à l'arrière, éclairage LED sous meuble.

**Indicar:**

A- color de frontal;  
L- color de estructura lacada;  
G- acabado de estructura de cristal: extraclaro, fumé grigio o fumé bronzo;  
S- acabado de soportes: cristal: extraclaro o fumé grigio, metal: Peltro steel o Titanio steel  
**Extras:** iluminación LED en parte trasera, iluminación LED bajo el armario.

				Façade A//Frontal A				
Largeur Ancho	Profondeur Profundidad	Hauteur Altura	Code Código	Laqué Lacado	Verre brillant Cristal brillante	Verre mat Cristal mate	XGlass brillant ou mat XGlass brillante o mate	Wildwood
184	40,6	130,5	134601	4.851	5.251	5.369	6.003	-
220,8	40,6	130,5	134602	5.661	6.198	6.356	7.172	-
239,2	40,6	130,5	134603	5.865	6.444	6.590	7.496	-

1347 ●

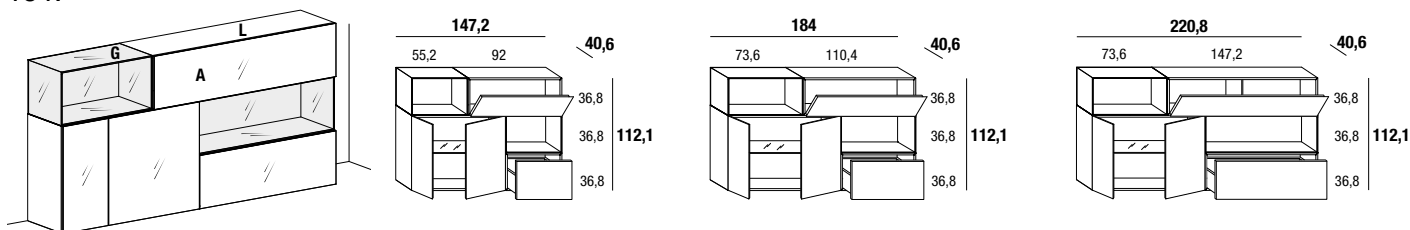

**Indiquer :**

A- coloris de la façade ;  
L- coloris de la structure laquée ;  
G- finition de la structure en verre : extra-clair, fumé grigio ou fumé bronzo.  
Option : éclairage LED à l'arrière.

**Indicar:**

A- color de frontal;  
L- color de estructura lacada;  
G- acabado de estructura de cristal: extraclaro, fumé grigio o fumé bronzo.  
**Extras:** iluminación LED en parte trasera.

				Façade A//Frontal A				
Largeur Ancho	Profondeur Profundidad	Hauteur Altura	Code Código	Laqué Lacado	Verre brillant Cristal brillante	Verre mat Cristal mate	XGlass brillant ou mat XGlass brillante o mate	Wildwood
147,2	40,6	112,1	134701	4.660	5.117	5.217	5.743	-
184	40,6	112,1	134702	5.130	5.681	5.838	6.492	-
220,8	40,6	112,1	134703	5.656	6.275	6.459	7.233	-

# 36e8 GLASS SIDEBORD

1348 ●

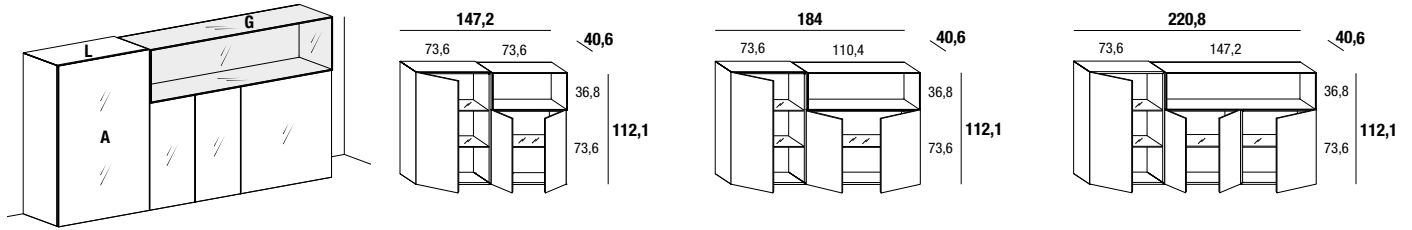

**Indiquer :**  
 A- coloris de la façade ;  
 L- coloris de la structure laquée ;  
 G- finition de la structure en verre : extra-clair, fumé grigio ou fumé bronzé.  
 Option : éclairage LED à l'arrière.

**Indicar:**  
 A- color de frontal;  
 L- color de estructura lacada;  
 G- acabado de estructura de cristal: extraclaro, fumé grigio o fumé bronzó.  
**Extras:** iluminación LED en parte trasera.

				Façade A//Frontal A				
Largeur Ancho	Profondeur Profundidad	Hauteur Altura	Code Código	Laqué Lacado	Verre brillant Cristal brillante	Verre mat Cristal mate	XGlass brillant ou mat XGlass brillante o mate	Wildwood
147,2	40,6	112,1	134801	3.019	3.445	3.597	4.201	-
184	40,6	112,1	134802	3.656	4.177	4.345	5.057	-
220,8	40,6	112,1	134803	4.051	4.806	5.015	5.862	-

1349 ●

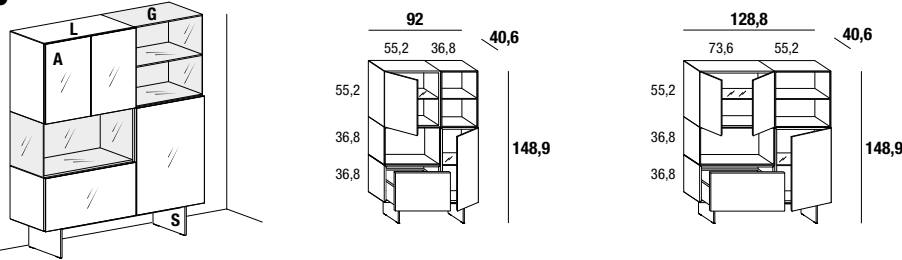

**Indiquer :**  
 A- coloris de la façade ;  
 L- coloris de la structure laquée ;  
 G- finition de la structure en verre : extra-clair, fumé grigio ou fumé bronzé ;  
 S- finition des supports : verre : extra-clair o fumé grigio, métal : Peltro steel ou Titanio steel  
 Option : éclairage LED à l'arrière.

**Indicar:**  
 A- color de frontal;  
 L- color de estructura lacada;  
 G- acabado de estructura de cristal: extraclaro, fumé grigio o fumé bronzó;  
 S- acabado de soportes: cristal: extraclaro o fumé grigio, metal: Peltro steel o Titanio steel  
**Extras:** iluminación LED en parte trasera.

				Façade A//Frontal A				
Largeur Ancho	Profondeur Profundidad	Hauteur Altura	Code Código	Laqué Lacado	Verre brillant Cristal brillante	Verre mat Cristal mate	XGlass brillant ou mat XGlass brillante o mate	Wildwood
92	40,6	148,9	134901	4.659	4.988	5.060	5.408	-
128,8	40,6	148,9	134902	5.170	5.614	5.724	6.209	-

1350 ●

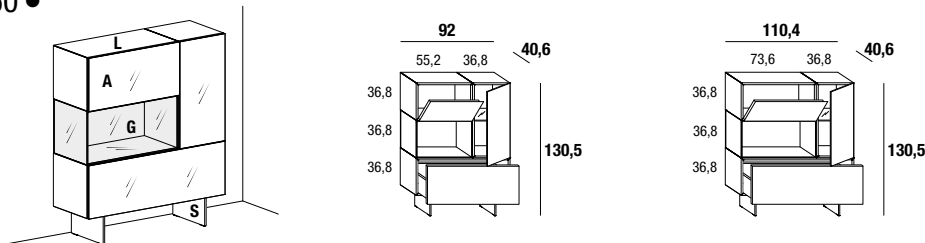

**Indiquer :**  
 A- coloris de la façade ;  
 L- coloris de la structure laquée ;  
 G- finition de la structure en verre : extra-clair, fumé grigio ou fumé bronzé ;  
 S- finition des supports : verre : extra-clair o fumé grigio, métal : Peltro steel ou Titanio steel  
 Option : éclairage LED à l'arrière.

**Indicar:**  
 A- color de frontal;  
 L- color de estructura lacada;  
 G- acabado de estructura de cristal: extraclaro, fumé grigio o fumé bronzó;  
 S- acabado de soportes: cristal: extraclaro o fumé grigio, metal: Peltro steel o Titanio steel  
**Extras:** iluminación LED en parte trasera.

				Façade A//Frontal A				
Largeur Ancho	Profondeur Profundidad	Hauteur Altura	Code Código	Laqué Lacado	Verre brillant Cristal brillante	Verre mat Cristal mate	XGlass brillant ou mat XGlass brillante o mate	Wildwood
92	40,6	130,5	135001	3.497	3.839	3.922	4.308	4.561
110,4	40,6	130,5	135002	3.900	4.257	4.364	4.786	5.069



## 1351 / S •

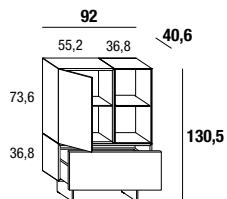
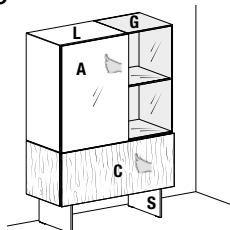

### Indiquer :

A- coloris de la façade ;  
 C- coloris unique pour structure Chêne Gentle et façades Wildwood ;  
 L- coloris de la structure laquée ;  
 G- finition de la structure en verre : extra-clair, fumé grigio ou fumé bronzo ;  
 S- finition des supports : verre : extra-clair ou fumé grigio, métal : Peltro steel ou Titanio steel  
 Option : éclairage LED à l'arrière.

### Indicar:

A- color de frontal;  
 C- un solo color para estructura Roble Gentle y frontales Wildwood;  
 L- color de estructura lacada;  
 G- acabado de estructura de cristal: extraclaro, fumé grigio o fumé bronzo;  
 S- acabado de soportes: cristal: extraclaro o fumé grigio, metal: Peltro steel o Titanio steel  
**Extras:** iluminación LED en parte trasera.

					Façade A//Frontal A				
	Largeur Ancho	Profondeur Profundidad	Hauteur Altura	Code Código	Laqué Lacado	Verre brillant Cristal brillante	Verre mat Cristal mate	XGlass brillant ou mat XGlass brillante o mate	Wildwood
🔧	92	40,6	130,5	135101	4.418	4.565	4.595	4.778	-

## 1351 / D •

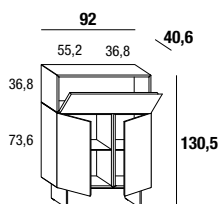
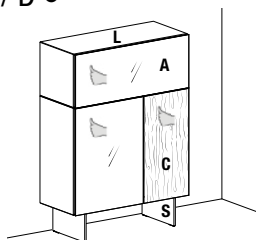

### Indiquer :

A- coloris de la façade ;  
 C- coloris unique pour structure Chêne Gentle et façades Wildwood ;  
 L- coloris de la structure laquée ;  
 S- finition des supports : verre : extra-clair ou fumé grigio, métal : Peltro steel ou Titanio steel  
 Option : éclairage LED à l'arrière, éclairage LED sous meuble.

### Indicar:

A- color de frontal;  
 C- un solo color para estructura Roble Gentle y frontales Wildwood;  
 L- color de estructura lacada;  
 S- acabado de soportes: cristal: extraclaro o fumé grigio, metal: Peltro steel o Titanio steel  
**Extras:** iluminación LED en parte trasera, iluminación LED bajo el armario.

					Façade A//Frontal A				
	Largeur Ancho	Profondeur Profundidad	Hauteur Altura	Code Código	Laqué Lacado	Verre brillant Cristal brillante	Verre mat Cristal mate	XGlass brillant ou mat XGlass brillante o mate	Wildwood
🔧	92	40,6	130,5	135102	3.506	3.775	3.840	4.173	-

## 1352 •

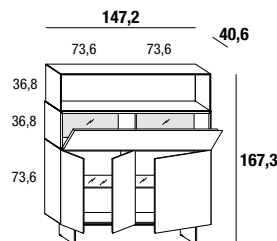
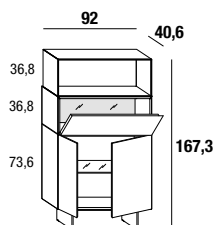
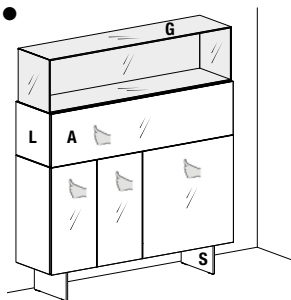

### Indiquer :

A- coloris de la façade ;  
 L- coloris de la structure laquée ;  
 G- finition de la structure en verre : extra-clair, fumé grigio ou fumé bronzo ;  
 S- finition des supports : verre : extra-clair ou fumé grigio, métal : Peltro steel ou Titanio steel  
 Intérieur avec fond en miroir fumé bronzo.  
 Option : éclairage LED à l'arrière. Éclairage LED sous meuble.

### Indicar:

A- color de frontal;  
 L- color de estructura lacada;  
 G- acabado de estructura de cristal: extraclaro, fumé grigio o fumé bronzo;  
 S- acabado de soportes: cristal: extraclaro o fumé grigio, metal: Peltro steel o Titanio steel  
 Interior con trasera espejo fumé bronzo.  
**Extras:** iluminación LED en parte trasera. iluminación LED bajo el armario.

					Façade A//Frontal A				
	Largeur Ancho	Profondeur Profundidad	Hauteur Altura	Code Código	Laqué Lacado	Verre brillant Cristal brillante	Verre mat Cristal mate	XGlass brillant ou mat XGlass brillante o mate	Wildwood
🔧	92	40,6	167,3	135201	4.048	4.408	4.497	4.931	-
🔧	147,2	40,6	167,3	135202	5.125	5.839	6.020	6.747	-

1353 ●

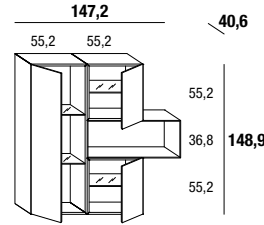
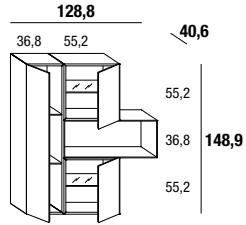
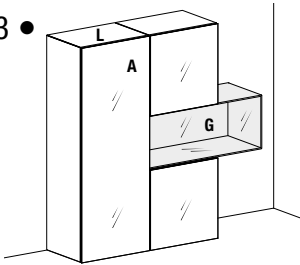

**Indiquer :**

A- coloris de la façade ;  
L- coloris de la structure laquée ;  
G- finition de la structure en verre : extra-clair, fumé grigio ou fumé bronze.  
Option : éclairage LED à l'arrière.

**Indicar:**

A- color de frontal;  
L- color de estructura lacada;  
G- acabado de estructura de cristal: extraclaro, fumé grigio o fumé bronze.  
**Extras:** iluminación LED en parte trasera.

					Façade A//Frontal A				
	Largeur Ancho	Profondeur Profundidad	Hauteur Altura	Code Código	Laqué Lacado	Verre brillant Cristal brillante	Verre mat Cristal mate	XGlass brillant ou mat XGlass brillante o mate	Wildwood
Ⓜ	128,8	40,6	148,9	135301	3.418	3.849	3.965	4.482	-
	147,2	40,6	148,9	135302	3.628	4.128	4.218	4.857	-

1355 ●

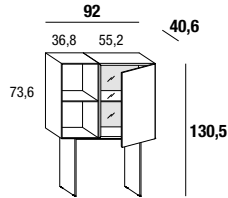
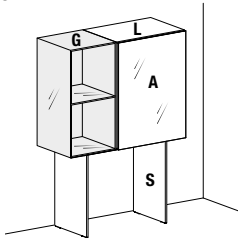

**Indiquer :**

A- coloris de la façade ;  
L- coloris de la structure laquée ;  
G- finition de la structure en verre : extra-clair, fumé grigio ou fumé bronze ;  
S- finition des supports : verre : extra-clair o fumé grigio, métal : Peltro steel ou Titanio steel  
Intérieur avec fond en miroir fumé bronze.  
Option : éclairage LED à l'arrière, éclairage LED sous meuble.

**Indicar:**

A- color de frontal;  
L- color de estructura lacada;  
G- acabado de estructura de cristal: extraclaro, fumé grigio o fumé bronze;  
S- acabado de soportes: cristal: extraclaro o fumé grigio, metal: Peltro steel o Titanio steel  
Interior con trasera espejo fumé bronze.  
**Extras:** iluminación LED en parte trasera, iluminación LED bajo el armario.

					Façade A//Frontal A				
	Largeur Ancho	Profondeur Profundidad	Hauteur Altura	Code Código	Laqué Lacado	Verre brillant Cristal brillante	Verre mat Cristal mate	XGlass brillant ou mat XGlass brillante o mate	Wildwood
Ⓜ	92	40,6	130,5	135501	2.832	2.979	3.009	3.192	-

## 36e8 GLASS SIDBOARD

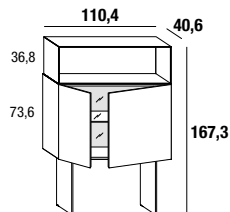
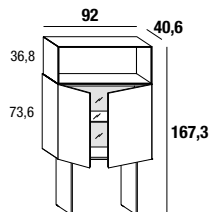
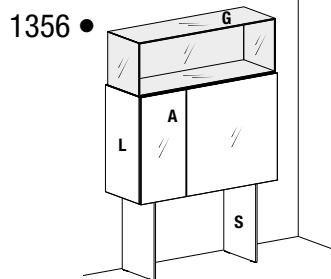

**Indiquer :**

A- coloris de la façade ;  
 L- coloris de la structure laquée ;  
 G- finition de la structure en verre : extra-clair, fumé grigio ou fumé bronzo ;  
 S- finition des supports : verre : extra-clair o fumé grigio, métal : Peltro steel ou Titanio steel  
 Intérieur avec fond en miroir fumé bronzo.  
 Option : éclairage LED à l'arrière, éclairage LED sous meuble.

**Indicar:**

A- color de frontal;  
 L- color de estructura lacada;  
 G- acabado de estructura de cristal: extraclaro, fumé grigio o fumé bronzo;  
 S- acabado de soportes: cristal: extraclaro o fumé grigio, metal: Peltro steel o Titanio steel  
 Interior con trasera espejo fumé bronzo.  
**Extras:** iluminación LED en parte trasera, iluminación LED bajo el armario.

					Façade A//Frontal A				
	Largeur Ancho	Profondeur Profundidad	Hauteur Altura	Code Código	Laqué Lacado	Verre brillant Cristal brillante	Verre mat Cristal mate	XGlass brillant ou mat XGlass brillante o mate	Wildwood
Ⓜ	92	40,6	167,3	135601	3.143	3.382	3.438	3.720	-
	110,4	40,6	167,3	135602	3.469	3.771	3.853	4.204	-

1357 ●

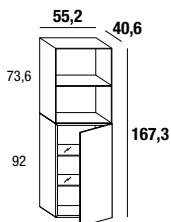
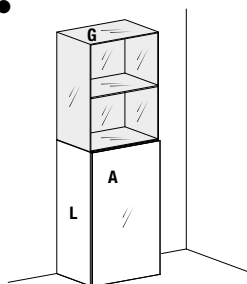

**Indiquer :**

A- coloris de la façade ;  
 L- coloris de la structure laquée ;  
 G- finition de la structure en verre : extra-clair, fumé grigio ou fumé bronzo.  
 Option : éclairage LED à l'arrière.

**Indicar:**

A- color de frontal;  
 L- color de estructura lacada;  
 G- acabado de estructura de cristal: extraclaro, fumé grigio o fumé bronzo.  
**Extras:** iluminación LED en parte trasera.

					Façade A//Frontal A				
	Largeur Ancho	Profondeur Profundidad	Hauteur Altura	Code Código	Laqué Lacado	Verre brillant Cristal brillante	Verre mat Cristal mate	XGlass brillant ou mat XGlass brillante o mate	Wildwood
Ⓜ	55,2	40,6	167,3	135701	2.269	2.448	2.480	2.706	-

1358 ●

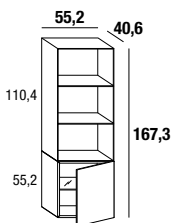
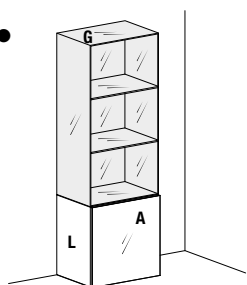

**Indiquer :**

A- coloris de la façade ;  
 L- coloris de la structure laquée ;  
 G- finition de la structure en verre : extra-clair, fumé grigio ou fumé bronzo.  
 Option : éclairage LED à l'arrière.

**Indicar:**

A- color de frontal;  
 L- color de estructura lacada;  
 G- acabado de estructura de cristal: extraclaro, fumé grigio o fumé bronzo.  
**Extras:** iluminación LED en parte trasera.

					Façade A//Frontal A				
	Largeur Ancho	Profondeur Profundidad	Hauteur Altura	Code Código	Laqué Lacado	Verre brillant Cristal brillante	Verre mat Cristal mate	XGlass brillant ou mat XGlass brillante o mate	Wildwood
Ⓜ	55,2	40,6	167,3	135801	2.866	2.990	3.019	3.157	-

1359 ●

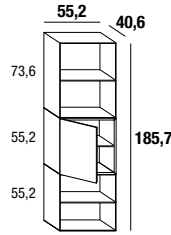
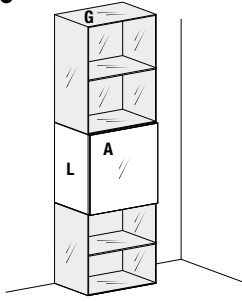

**Indiquer :**  
 A- coloris de la façade ;  
 L- coloris de la structure laquée ;  
 G- finition de la structure en verre : extra-clair, fumé grigio ou fumé bronzo.  
 Option : éclairage LED à l'arrière.

**Indicar:**  
 A- color de frontal;  
 L- color de estructura lacada;  
 G- acabado de estructura de cristal: extraclaro, fumé grigio o fumé bronzo.  
**Extras:** iluminación LED en parte trasera.

					Façade A//Frontal A				
	Largeur Ancho	Profondeur Profundidad	Hauteur Altura	Code Código	Laqué Lacado	Verre brillant Cristal brillante	Verre mat Cristal mate	XGlass brillant ou mat XGlass brillante o mate	Wildwood
Ⓜ	55,2	40,6	185,7	135901	3.464	3.587	3.616	3.754	-

1360 ●

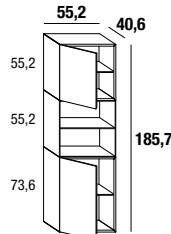
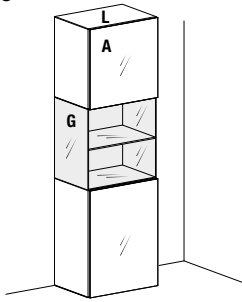

**Indiquer :**  
 A- coloris de la façade ;  
 L- coloris de la structure laquée ;  
 G- finition de la structure en verre : extra-clair, fumé grigio ou fumé bronzo.  
 Option : éclairage LED à l'arrière.

**Indicar:**  
 A- color de frontal;  
 L- color de estructura lacada;  
 G- acabado de estructura de cristal: extraclaro, fumé grigio o fumé bronzo.  
**Extras:** iluminación LED en parte trasera.

					Façade A//Frontal A				
	Largeur Ancho	Profondeur Profundidad	Hauteur Altura	Code Código	Laqué Lacado	Verre brillant Cristal brillante	Verre mat Cristal mate	XGlass brillant ou mat XGlass brillante o mate	Wildwood
Ⓜ	55,2	40,6	185,7	136001	2.684	2.955	3.015	3.336	-

1361 ●

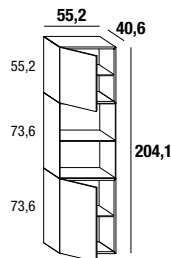
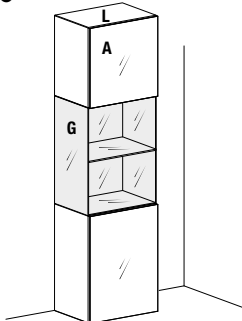

**Indiquer :**  
 A- coloris de la façade ;  
 L- coloris de la structure laquée ;  
 G- finition de la structure en verre : extra-clair, fumé grigio ou fumé bronzo.  
 Option : éclairage LED à l'arrière.

**Indicar:**  
 A- color de frontal;  
 L- color de estructura lacada;  
 G- acabado de estructura de cristal: extraclaro, fumé grigio o fumé bronzo.  
**Extras:** iluminación LED en parte trasera.

					Façade A//Frontal A				
	Largeur Ancho	Profondeur Profundidad	Hauteur Altura	Code Código	Laqué Lacado	Verre brillant Cristal brillante	Verre mat Cristal mate	XGlass brillant ou mat XGlass brillante o mate	Wildwood
Ⓜ	55,2	40,6	204,1	13610	2.842	3.113	3.174	3.494	-

Ⓜ Fixation murale prévue//Se requiere la fijación a pared

## 36e8 GLASS SIDEBORD

1362 ●

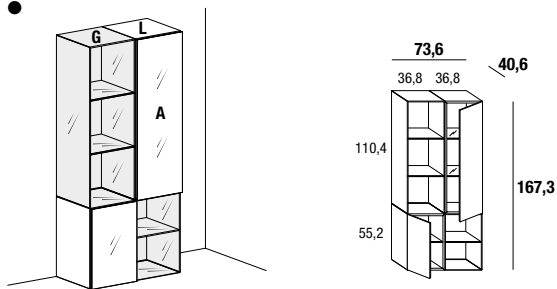

**Indiquer :**

A- coloris de la façade ;  
L- coloris de la structure laquée ;  
G- finition de la structure en verre : extra-clair, fumé grigio ou fumé bronzo.  
Option : éclairage LED à l'arrière.

**Indicar:**

A- color de frontal;  
L- color de estructura lacada;  
G- acabado de estructura de cristal: extraclaro, fumé grigio o fumé bronzo.  
**Extras:** iluminación LED en parte trasera.

					Façade A//Frontal A				
	Largeur Ancho	Profondeur Profundidad	Hauteur Altura	Code Código	Laqué Lacado	Verre brillant Cristal brillante	Verre mat Cristal mate	XGlass brillant ou mat XGlass brillante o mate	Wildwood
	73,6	40,6	167,3	136201	4.441	4.731	4.789	5.060	5.187

1363 ●

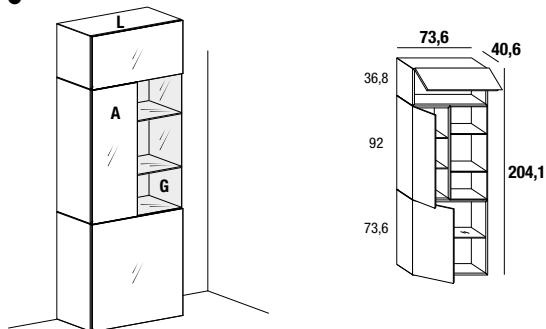

**Indiquer :**

A- coloris de la façade ;  
L- coloris de la structure laquée ;  
G- finition de la structure en verre : extra-clair, fumé grigio ou fumé bronzo.  
Option : éclairage LED à l'arrière.

**Indicar:**

A- color de frontal;  
L- color de estructura lacada;  
G- acabado de estructura de cristal: extraclaro, fumé grigio o fumé bronzo.  
**Extras:** iluminación LED en parte trasera.

					Façade A//Frontal A				
	Largeur Ancho	Profondeur Profundidad	Hauteur Altura	Code Código	Laqué Lacado	Verre brillant Cristal brillante	Verre mat Cristal mate	XGlass brillant ou mat XGlass brillante o mate	Wildwood
	73,6	40,6	204,1	136301	3.899	4.292	4.413	4.929	-

0347

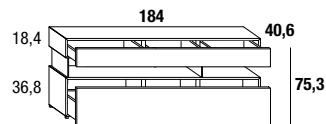
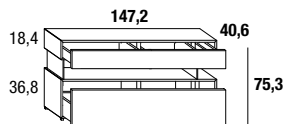
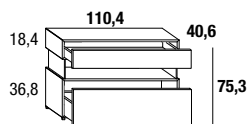
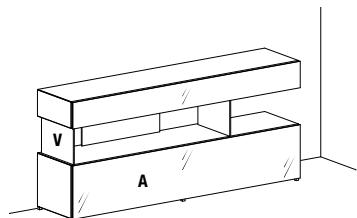

**Indiquer :**

A- coloris de la façade ;  
V- finition verre : extraclair ou fumé grigio.  
Option : tablette supérieure en verre, éclairage LED à l'arrière.

**Indicar:**

A- coloris de la façade ;  
V- acabado del cristal : extraclaro o fumé grigio.  
Extras: cubierta en cristal, iluminación LED en parte trasera.

				Façade A//Frontal A				
Largeur Ancho	Profondeur Profundidad	Hauteur Altura	Code Código	Laqué Lacado	Verre brillant Cristal brillante	Verre mat Cristal mate	XGlass** brillant ou mat brillante o mate	Wildwood*
110,4	40,6	75,3	0034705	2.393	2.617	2.662	2.926	3.505
147,2	40,6	75,3	0034701	3.214	3.545	3.608	3.975	5.135
184	40,6	75,3	0034703	3.590	3.997	4.103	4.563	5.955

2641

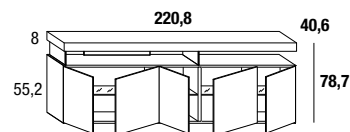
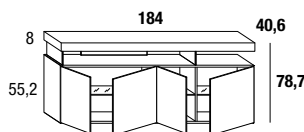
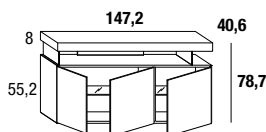
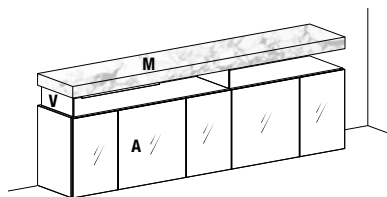

**Indiquer :**

A- coloris de la façade ;  
M- couleur XGlass ;  
V- finition verre : extraclair ou fumé grigio.  
Option : panneau double face, éclairage LED à l'arrière.

**Indicar:**

A- color de frontal;  
M- color XGlass;  
V- acabado del cristal : extraclaro o fumé grigio.  
Extras: panel doble cara, iluminación LED en parte trasera.

				Façade A//Frontal A			
Largeur Ancho	Profondeur Profundidad	Hauteur Altura	Code Código	Laqué Lacado	Verre brillant Cristal brillante	Verre mat Cristal mate	Wildwood*
147,2	40,6	78,7	264101	2.636	3.119	3.188	-
184	40,6	78,7	264102	2.996	3.486	3.572	-
220,8	40,6	78,7	264103	3.551	4.138	4.241	-

2642

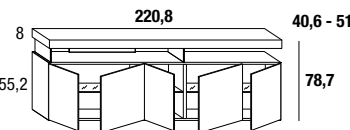
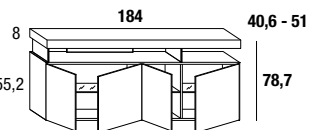
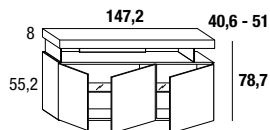
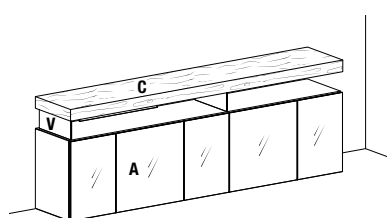

**Indiquer :**

A- coloris de la façade ;  
C- couleur Wildwood ;  
V- finition verre : extraclair ou fumé grigio.  
Option : panneau double face, éclairage LED à l'arrière.

**Indicar:**

A- color de frontal;  
C- color Wildwood,  
V- acabado del cristal : extraclaro o fumé grigio.  
Extras: panel doble cara, iluminación LED en parte trasera.

				Façade A//Frontal A			
Largeur Ancho	Profondeur Profundidad	Hauteur Altura	Code Código	Laqué Lacado	Verre brillant Cristal brillante	Verre mat Cristal mate	XGlass** brillant ou mat brillante o mate
147,2	40,6	78,7	264201	2.843	3.248	3.357	3.728
184	40,6	78,7	264202	3.162	3.655	3.740	4.180
220,8	40,6	78,7	264203	3.731	4.318	4.421	4.948
147,2	51	78,7	264204	3.732	4.128	4.197	4.550
184	51	78,7	264205	4.371	4.862	4.947	5.388
220,8	51	78,7	264206	5.188	5.776	5.879	6.405

\*structure en chêne Rovere Gentle  
\*\*couleur structure laquée assortie de série selon le tableau à page 9. Alternativement, il est possible d'indiquer une couleur laquée différente.

\*\*color de la estructura lacada es el que se muestra por defecto en la tabla de la página 9. Alternativamente puede indicar un color lacado diferente.

# AIR SIDEBORD

2643

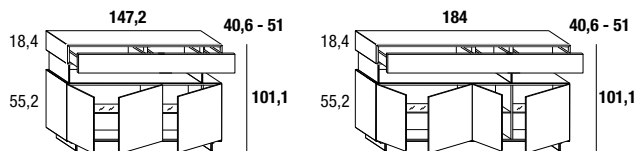
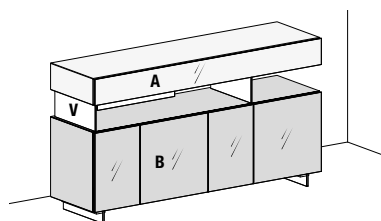

**Indiquer :**  
 A-B- couleur des façades ;  
 V- finition verre : extraclair ou fumé grigio.  
 Option : tablette supérieure en verre, éclairage LED à l'arrière, éclairage LED sous meuble.

**Indicar:**  
 A-B- color de las frontales;  
 V- acabado del cristal : extraclaro o fumè grigio.  
 Extras: cubierta en cristal, iluminación LED en parte trasera, iluminación LED bajo el armario.

				Façades A, B//Frontales A, B		
Largeur Ancho	Profondeur Profundidad	Hauteur Altura	Code Código	Laqué Lacado	Verre brillant Cristal brillante	Verre mat Cristal mate
147,2	40,6	101,1	264301	3.732	4.346	3.758
184	40,6	101,1	264302	3.789	4.504	4.590
147,2	51	101,1	264303	4.560	5.374	5.456
184	51	101,1	264304	4.808	5.475	5.658

2644

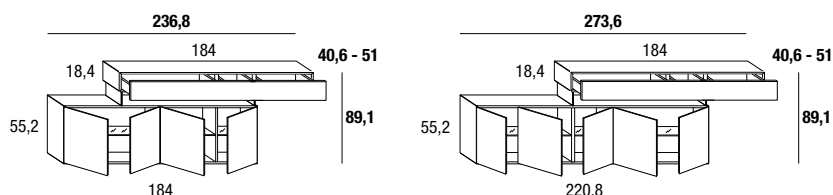
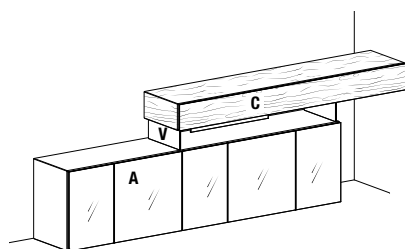

**Indiquer :**  
 A- coloris de la façade ;  
 C- couleur Wildwood\* ;  
 V- finition verre : extraclair ou fumé grigio.

**Indicar:**  
 A- color de frontal;  
 C- color Wildwood\*;  
 V- acabado del cristal : extraclaro o fumè grigio.

				Façade A//Frontal A			
Largeur Ancho	Profondeur Profundidad	Hauteur Altura	Code Código	Laqué Lacado	Verre brillant Cristal brillante	Verre mat Cristal mate	XGlass** brillant ou mat brillante o mate
236,8	40,6	89,1	264401	4.116	4.606	4.692	5.131
273,6	40,6	89,1	264402	4.440	5.027	5.130	5.657
236,8	51	89,1	264403	5.206	5.635	5.826	6.242
273,6	51	89,1	264404	6.319	6.905	7.008	7.535

2645

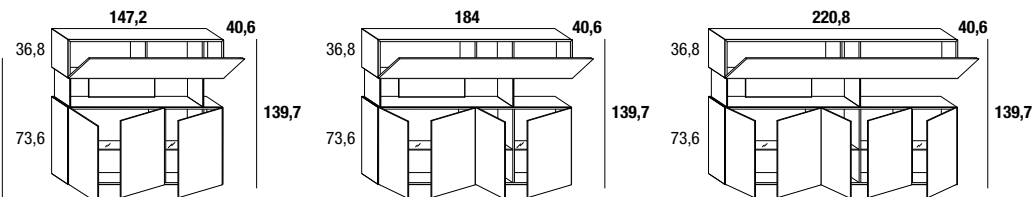
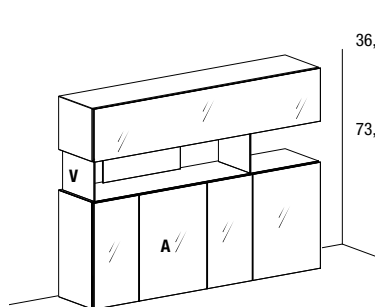

**Indiquer :**  
 A- coloris de la façade ;  
 V- finition verre : extraclair ou fumé grigio.  
 Option : 2 panneaux double face, éclairage LED à l'arrière.

**Indicar:**  
 A- coloris de la façade ;  
 V- acabado del cristal : extraclaro o fumè grigio.  
 Extras: 2 paneles doble cara, iluminación LED en parte trasera.

				Façade A//Frontal A					
Largeur Ancho	Profondeur Profundidad	Hauteur Altura	Code Código	Laqué Lacado	Verre brillant Cristal brillante	Verre mat Cristal mate	XGlass** brillant ou mat brillante o mate	Wildwood*	
147,2	40,6	139,7	264501	3.251	3.804	3.944	4.639	-	
184	40,6	139,7	264502	3.848	4.535	4.717	5.588	-	
220,8	40,6	139,7	264503	4.429	5.260	5.485	6.533	-	

\*structure en chêne Rovere Gentle \*\*couleur structure laquée assortie de série selon le tableau à page 9. Alternativement, il est possible d'indiquer une couleur laquée différente.  
 \*estructura en Roble Gentle \*\*color de la estructura lacada es el que se muestra por defecto en la tabla de la página 9. Alternativamente puede indicar un color lacado diferente.

**2646**

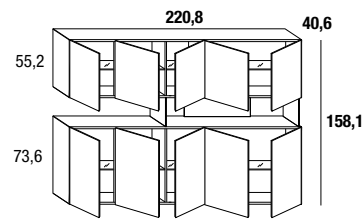
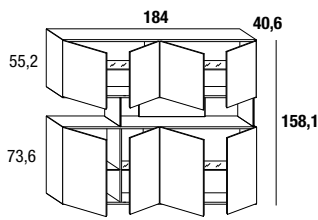
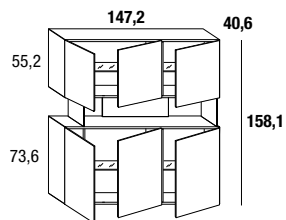
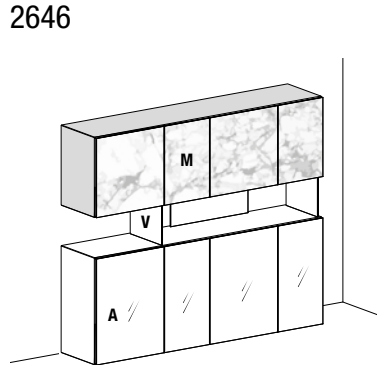

**Indiquer :**  
A- coloris de la façade ;  
M- couleur XGlass\*\* ;  
V- finition verre : extraclair ou fumé grigio.  
Option : éclairage LED à l'arrière.

**Indicar:**  
A- color de frontal;  
M- color XGlass\*\*;  
V- acabado del cristal : extraclaro o fumè grigio.  
Extras: iluminación LED en parte trasera.

				Façade A/ Frontal A			
Largeur Ancho	Profondeur Profundidad	Hauteur Altura	Code Código	Laqué Lacado	Verre brillant Cristal brillante	Verre mat Cristal mate	Wildwood*
147,2	40,6	158,1	264601	<b>4.161</b>	<b>4.533</b>	<b>4.616</b>	-
184	40,6	158,1	264602	<b>4.731</b>	<b>5.207</b>	<b>5.317</b>	-
220,8	40,6	158,1	264603	<b>5.713</b>	<b>6.293</b>	<b>6.432</b>	-

**2647**

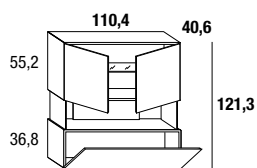
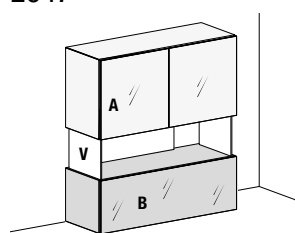

**Indiquer :**  
A-B- couleur des façades ;  
V- finition verre : extraclair ou fumé grigio.  
Option : éclairage LED à l'arrière.

**Indicar:**  
A-B- color de las frontales;  
V- acabado del cristal : extraclaro o fumè grigio.  
Extras: iluminación LED en parte trasera.

				Façades A, B/ Frontales A, B		
Largeur Ancho	Profondeur Profundidad	Hauteur Altura	Code Código	Laqué Lacado	Verre brillant Cristal brillante	Verre mat Cristal mate
110,4	40,6	121,3	264701	<b>2.475</b>	<b>2.913</b>	<b>3.009</b>

**2647B**

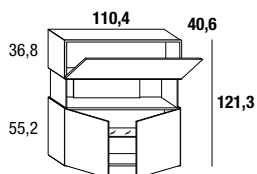
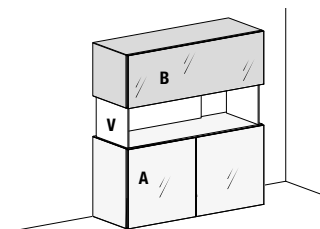

**Indiquer :**  
A-B- couleur des façades ;  
V- finition verre : extraclair ou fumé grigio.  
Option : 2 panneaux double face, éclairage LED à l'arrière.

**Indicar:**  
A-B- color de las frontales;  
V- acabado del cristal : extraclaro o fumè grigio.  
Extras: 2 paneles doble cara, iluminación LED en parte trasera.

				Façades A, B/ Frontales A, B		
Largeur Ancho	Profondeur Profundidad	Hauteur Altura	Code Código	Laqué Lacado	Verre brillant Cristal brillante	Verre mat Cristal mate
110,4	40,6	121,3	264711	<b>2.475</b>	<b>2.913</b>	<b>3.009</b>

\*structure en chêne Rovere Gentle    \*\*couleur structure laquée assortie de série selon le tableau à page 9. Alternativement, il est possible d'indiquer une couleur laquée différente.  
\*estructura en Roble Gentle    \*\*color de la estructura lacada es el que se muestra por defecto en la tabla de la página 9. Alternativamente puede indicar un color lacado diferente.

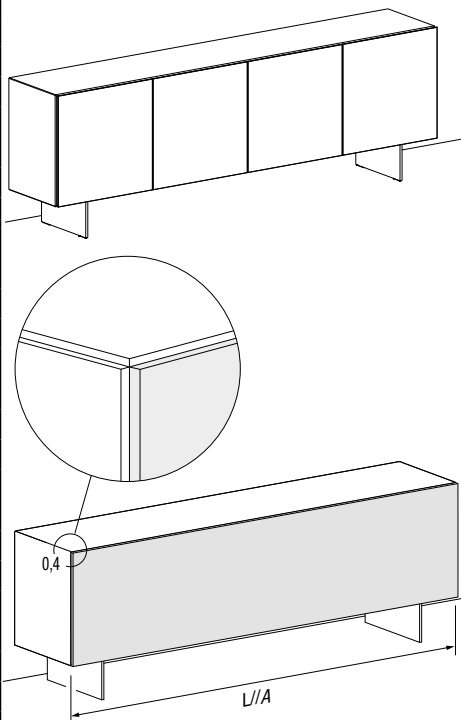
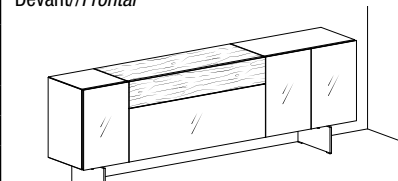
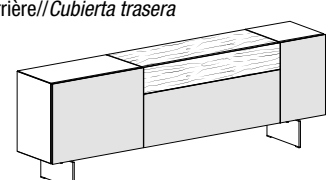

Description//Descripción	Hauteur Altura	Largeur Ancho	Code Código	Laqué Lacado	Verre brillant Cristal brillante	Verre mat Cristal mate	XGlass brillant ou mat brillante o mate	Chêne Gentle Roble Gentle
<p><b>Panneau double face</b> Épaisseur 0,4 cm, collé à la structure <b>Panel doble cara</b> Espesor 0,4 cm, pegado a la estructura</p>  <p>Devant//Frontal</p>  <p>Arrière//Cubierta trasera</p>  <p>Les panneaux double face respectent la répartition des éléments, ainsi que des matériaux et couleurs des structures. Los paneles doble cara siguen la división de los almacenadores y los materiales y colores de las estructuras.</p>	13,8	36,8	ATY081	71	112	129	156	85
		55,2	ATY083	81	129	141	181	98
		73,6	ATY084	81	141	158	214	112
		92	ATY085	90	150	179	249	132
		110,4	ATY086	90	171	198	280	153
		147,2	ATY087	121	209	238	348	201
		165,6	ATY096	125	242	288	418	236
		184	ATY088	129	249	296	431	243
	18,4	220,8	ATY097	142	274	327	475	268
		55,2	ATY011	90	142	156	200	109
		73,6	ATY012	90	156	175	237	124
		92	ATY013	99	166	198	276	146
		110,4	ATY014	99	189	219	311	168
		147,2	ATY015	133	232	264	387	223
		184	ATY016	142	276	329	478	269
		27,6	55,2	ATY090	95	155	183	251
	92		ATY092	121	199	237	351	194
	110,4		ATY093	128	227	269	407	225
	184		ATY095	181	336	411	637	368
	220,8		ATY098	199	370	453	702	406
	55,2		ATY021	99	166	210	302	159
	73,6		ATY022	133	198	232	353	200
	92		ATY023	142	232	276	427	242
	36,8	110,4	ATY024	156	264	318	502	281
		147,2	ATY025	189	329	406	649	381
		184	ATY026	219	396	493	797	468
		220,8	ATY027	242	470	579	944	554
		36,8	ATY030	103	171	216	309	159
		55,2	ATY031	122	215	266	403	220
		73,6	ATY032	141	252	311	494	279
		92	ATY033	157	277	341	570	338
	55,2	110,4	ATY034	171	301	372	644	397
		147,2	ATY035	187	325	403	766	541
		165,6	ATY038	192	335	416	822	600
		184	ATY036	199	349	432	888	667
		220,8	ATY037	214	373	463	1.007	791
36,8		ATY040	119	194	242	363	200	
55,2		ATY041	141	255	314	498	279	
73,6		ATY042	167	312	387	631	356	
73,6	92	ATY045	187	331	408	684	394	
	110,4	ATY043	205	348	431	736	432	
	147,2	ATY044	224	393	487	849	509	
	184	ATY046	237	463	575	1.182	863	
	220,8	ATY047	283	553	685	1.414	1.027	
	92	36,8	ATY051	138	223	264	409	234
		55,2	ATY052	153	266	330	547	328
	110,4	36,8	ATY061	149	255	306	480	271
55,2		ATY062	166	288	357	620	381	
		73,6	ATY063	198	335	419	420	

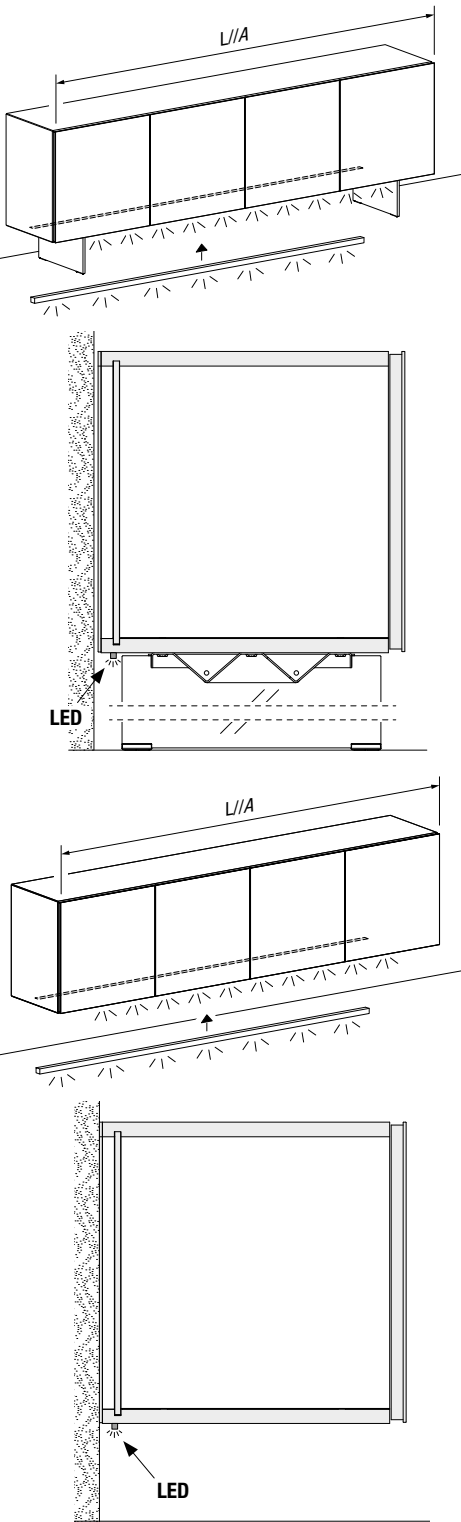
Description//Descripción	Largeur Ancho	Watt	Code Código	LED
<p><b>Éclairage LED sous meuble</b> 3000° K, à clipser. Allumage par interrupteur mural (non inclus). Alimentation non incluse. <b>Iluminación LED bajo el armario</b> 3000° K, anclaje con clip. Encendido con interruptor de pared (no incluido). Alimentador no incluido.</p> 	<p>73,6</p> <p>92</p> <p>110,4</p> <p>128,8</p> <p>147,2</p> <p>165,6</p> <p>184</p> <p>202,4</p> <p>220,8</p> <p>239,2</p> <p>257,6</p> <p>294,4</p>	<p>8,4</p> <p>11</p> <p>13,2</p> <p>15,5</p> <p>17,7</p> <p>19,9</p> <p>22,1</p> <p>24,3</p> <p>26,5</p> <p>28,7</p> <p>30,9</p> <p>35,3</p>	<p>D20078</p> <p>D20060</p> <p>D20061</p> <p>D20062</p> <p>D20063</p> <p>D20064</p> <p>D20065</p> <p>D20066</p> <p>D20067</p> <p>D20068</p> <p>D20069</p> <p>D20070</p>	<p>235</p> <p>293</p> <p>351</p> <p>410</p> <p>469</p> <p>528</p> <p>587</p> <p>645</p> <p>704</p> <p>763</p> <p>820</p> <p>938</p>
<p><b>Alimentation 24V, 4 sorties</b> Prévoir au moins une source de lumineuse. Les passages de câbles ne sont pas prévus. <b>Alimentador 24V, 4 salidas</b> Contemplar al menos un punto de luz. No hay pasos de cables preparados.</p>	<p>Watt</p> <p>15</p> <p>30</p> <p>100</p> <p>80 W a 110V pour marché USA 80 W a 110V para mercado USA</p>	<p>Code Código</p> <p>CU1715</p> <p>CU1703</p> <p>CU1710</p> <p>CU1711</p>	<p>Alimentation Alimentador</p> <p>62</p> <p>111</p> <p>214</p> <p>214</p>	

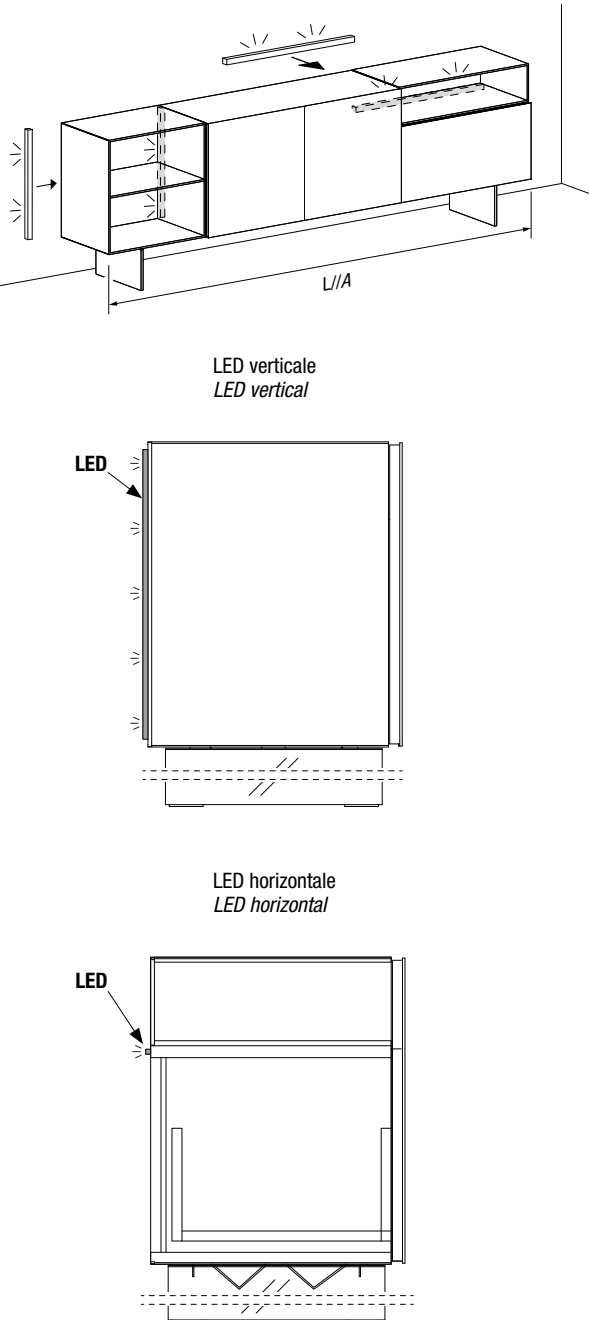
Description//Descripción	Largeur Ancho	Watt	Code Código	LED																																
<p><b>Éclairage LED à l'arrière.</b> 3000° K, à clipser. Allumage par interrupteur mural (non inclus). Alimentation non incluse.</p> <p><b>Illuminación LED en parte trasera</b> 3000° K, anclaje con clip. Encendido con interruptor de pared (no incluido). Alimentador no incluido.</p> 	<table border="1"> <tr><td>36,8</td><td>4,2</td><td>CU2005</td><td><b>96</b></td></tr> <tr><td>55,2</td><td>6,3</td><td>CU2010</td><td><b>120</b></td></tr> <tr><td>73,6</td><td>8,4</td><td>CU2015</td><td><b>141</b></td></tr> <tr><td>92</td><td>10,5</td><td>CU2020</td><td><b>165</b></td></tr> <tr><td>110,4</td><td>12,6</td><td>CU2025</td><td><b>181</b></td></tr> <tr><td>147,2</td><td>16,8</td><td>CU2030</td><td><b>227</b></td></tr> <tr><td>184</td><td>21</td><td>CU2035</td><td><b>285</b></td></tr> <tr><td>220,8</td><td>25,2</td><td>CU2040</td><td><b>341</b></td></tr> </table>	36,8	4,2	CU2005	<b>96</b>	55,2	6,3	CU2010	<b>120</b>	73,6	8,4	CU2015	<b>141</b>	92	10,5	CU2020	<b>165</b>	110,4	12,6	CU2025	<b>181</b>	147,2	16,8	CU2030	<b>227</b>	184	21	CU2035	<b>285</b>	220,8	25,2	CU2040	<b>341</b>			
36,8	4,2	CU2005	<b>96</b>																																	
55,2	6,3	CU2010	<b>120</b>																																	
73,6	8,4	CU2015	<b>141</b>																																	
92	10,5	CU2020	<b>165</b>																																	
110,4	12,6	CU2025	<b>181</b>																																	
147,2	16,8	CU2030	<b>227</b>																																	
184	21	CU2035	<b>285</b>																																	
220,8	25,2	CU2040	<b>341</b>																																	
<p><b>Alimentation 24V, 4 sorties</b> Prévoir au moins une source de lumineuse. Les passages de câbles ne sont pas prévus.</p> <p><b>Alimentador 24V, 4 salidas</b> Contemplar al menos un punto de luz. No hay pasos de cables preparados.</p>		<table border="1"> <tr> <th>Watt</th> <th>Code Código</th> <th>Alimentation Alimentador</th> </tr> <tr> <td>15</td> <td>CU1715</td> <td><b>62</b></td> </tr> <tr> <td>30</td> <td>CU1703</td> <td><b>111</b></td> </tr> <tr> <td>100</td> <td>CU1710</td> <td><b>214</b></td> </tr> <tr> <td>80 W a 110V pour marché USA 80 W a 110V para mercado USA</td> <td>CU1711</td> <td><b>214</b></td> </tr> </table>	Watt	Code Código	Alimentation Alimentador	15	CU1715	<b>62</b>	30	CU1703	<b>111</b>	100	CU1710	<b>214</b>	80 W a 110V pour marché USA 80 W a 110V para mercado USA	CU1711	<b>214</b>																			
Watt	Code Código	Alimentation Alimentador																																		
15	CU1715	<b>62</b>																																		
30	CU1703	<b>111</b>																																		
100	CU1710	<b>214</b>																																		
80 W a 110V pour marché USA 80 W a 110V para mercado USA	CU1711	<b>214</b>																																		
<p><b>Télécommande du variateur</b> <b>Mando a distancia del regulador de intensidad de luz</b></p>	<table border="1"> <tr> <td>24V max 144W</td> <td>CU1801</td> <td><b>102</b></td> </tr> </table>	24V max 144W	CU1801	<b>102</b>																																
24V max 144W	CU1801	<b>102</b>																																		

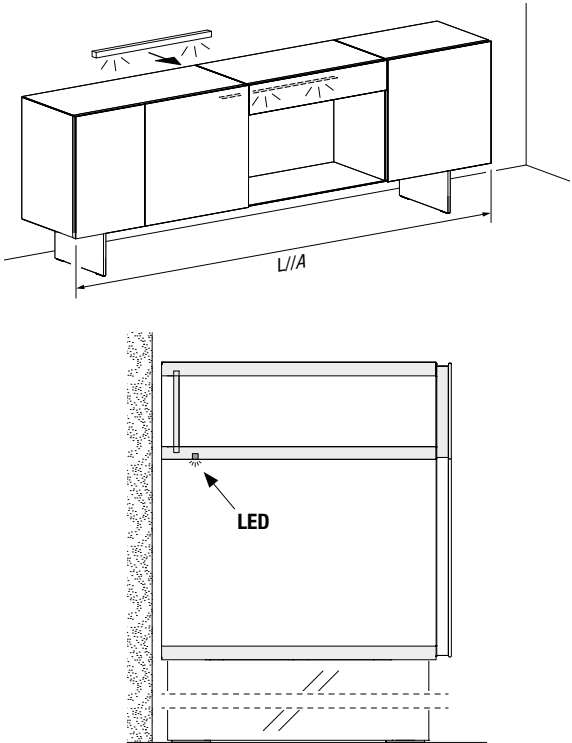
Description//Descripción	Largeur Ancho	Watt	Code Código	LED
<p><b>Éclairage LED pour compartiment ouvert</b> 3000° K, encastrable, allumage par capteur (inclus). Alimentation non fournie. <b>Iluminación LED para espacio contenedor abierto</b> 3000° K, integrado, encendido con sensor (incluido). Alimentador no incluido.</p> 				
<p><b>Alimentation 24V, 4 sorties</b> Prévoir au moins une source de lumineuse. Les passages de câbles ne sont pas prévus. <b>Alimentador 24V, 4 salidas</b> Contemplar al menos un punto de luz. No hay pasos de cables preparados.</p>				
		Watt	Code Código	Alimentation Alimentador
		30	D20008	115
		60 W a 110 V pour marché USA 60 W a 110 V para mercado USA	D20008	258

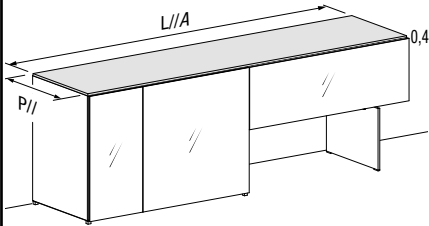
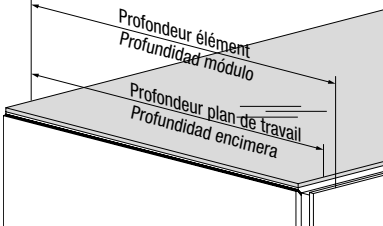
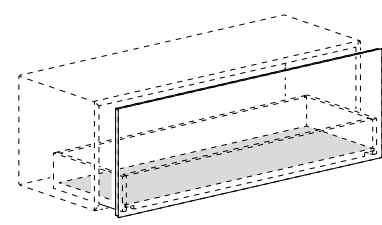
Description//Descripción	Profondeur élément Profundidad módulo	Profondeur plan de travail Profundidad encimera	Code Código	Verre brillant Cristal brillante	Verre mat Cristal mate	XGlass brillant ou mat brillante o mate
<p><b>Tablette supérieure en verre</b> Épaisseur 0,4 cm, posé. Largeur max 320 cm Prix par mètre linéaire. <b>Cubierta en cristal</b> Espesor 0,4 cm, apoyado. Anchura máx. 320 cm. Precios por metro lineal.</p>   <p>Le plan de travail en verre a une largeur de 0,3 cm inférieure à celle du caisson La encimera de cristal tiene un ancho de 0,3 cm menor del contenedor</p>						
	40,6	38,4	TER704	<b>172</b>	<b>215</b>	<b>402</b>
	51	48,8	TER707	<b>210</b>	<b>245</b>	<b>504</b>
<p><b>Fonds en verre pour intérieur du tiroir et/ou grand tiroir</b> Fondos de cristal para interior de cajón y/o gaveta</p>  <p>* Pour caissons avec séparations internes prévues 2 ou 3 fonds en fonction de l'article. * Para módulos con divisores internos previstos 2 o 3 fondos según el artículo.</p>	Profondeur Profundidad	Largeur Ancho	Code Código	Verre brillant Cristal brillante	Verre mat Cristal mate	XGlass brillant ou mat brillante o mate
	40,6	36,8	TER7201	<b>40</b>	<b>43</b>	<b>75</b>
		73,6	TER7203	<b>67</b>	<b>78</b>	<b>153</b>
		92	TER7207	<b>77</b>	<b>94</b>	<b>187</b>
		110,4 (*)	TER7204	<b>95</b>	<b>114</b>	<b>231</b>
		147,2 (*)	TER7205	<b>124</b>	<b>149</b>	<b>309</b>
		165,5 (*)	TER7226	<b>181</b>	<b>217</b>	<b>438</b>
		184 (*)	TER7206	<b>153</b>	<b>187</b>	<b>384</b>
		220,8 (*)	TER7227	<b>208</b>	<b>250</b>	<b>505</b>
	51	36,8	TER7223	<b>50</b>	<b>54</b>	<b>94</b>
		55,2	TER7218	<b>70</b>	<b>84</b>	<b>167</b>
		73,6	TER7219	<b>84</b>	<b>97</b>	<b>191</b>
		92	TER7217	<b>98</b>	<b>120</b>	<b>238</b>
		110,4 (*)	TER7220	<b>119</b>	<b>142</b>	<b>288</b>
		147,2 (*)	TER7221	<b>156</b>	<b>187</b>	<b>385</b>
165,5 (*)		TER7224	<b>158</b>	<b>189</b>	<b>372</b>	
184 (*)	TER7222	<b>191</b>	<b>233</b>	<b>480</b>		

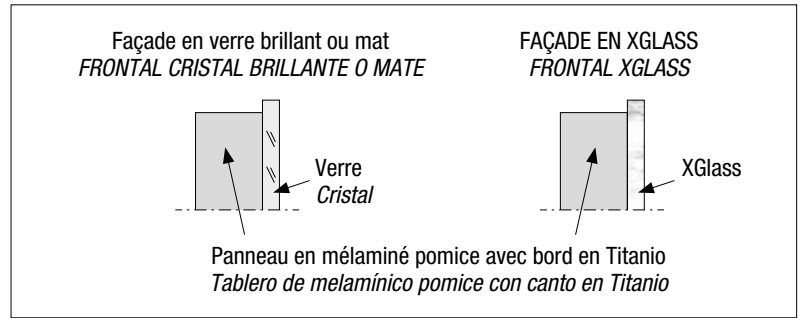

Dessus et côtés en verre ou XGlass.  
Encimera y costados de cristal o XGlass.

Structure en mélaminé pomice  
Estructura de melamínico pomice

Tablette verre trempé  
Balda cristal templado

Ouverture "push-pull"  
Apertura de "empujar y tirar"

 **Le chargement doit être entendu distribué et pas concentré.**  
La carga se debe entender como bien distribuida y no concentrada.

**Supports en verre extraclair ou fumé gris et métal Peltro Steel ou Titanio Steel**  
**Soportes en cristal extraclaro o fumè grigio y metal Peltro steel o Titanio steel**

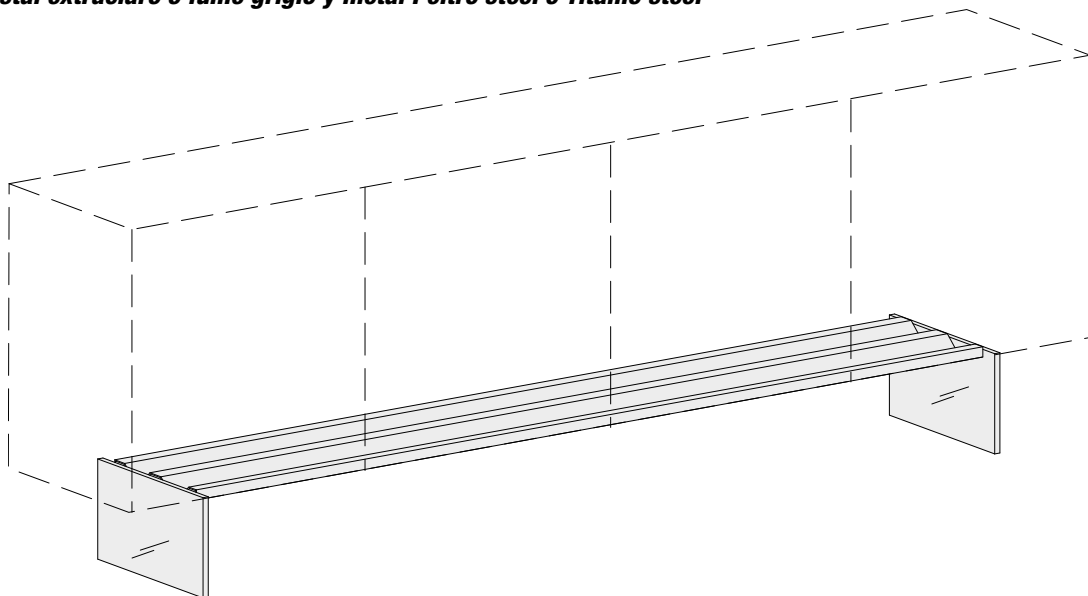

# MATERIA SIDEBORD

1003

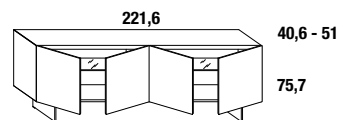
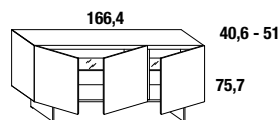
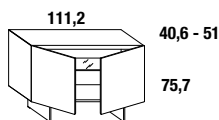
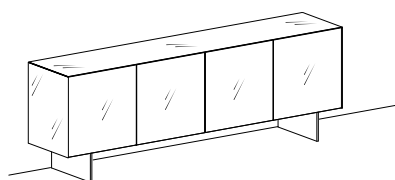

**Indiquer** un seul coloris pour structure et façades, finition brillante ou mate.  
Supports : verre extraclair ou fumé gris et métal Peltro Steel ou Titanio Steel.  
Option : panneaux double face, éclairage LED intérieur. Éclairage LED sous meuble.

**Indicar** un solo color para estructura y frontales, acabado brillante o mate.  
Soportes: cristal extraclaro o fumè grigio, metal Peltro steel o Titanio steel.  
Extras: paneles doble cara, iluminación LED interior. Iluminación LED bajo el armario.

Largeur Ancho	Profondeur Profundidad	Hauteur Altura	Code Código	Verre brillant Cristal brillante	Verre mat Cristal mate	XGlass brillant ou mat XGlass brillante o mate
111,2	40,6	75,7	100301	2.054	2.197	2.575
166,4	40,6	75,7	100302	2.909	3.095	3.614
221,6	40,6	75,7	100303	3.532	3.766	4.421
111,2	51	75,7	100304	2.375	2.536	2.980
166,4	51	75,7	100305	3.313	3.521	4.125
221,6	51	75,7	100306	4.010	4.269	5.026

1004

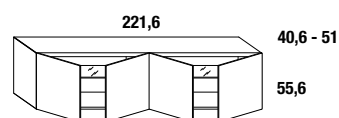
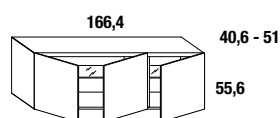
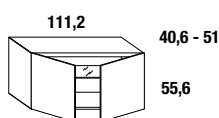
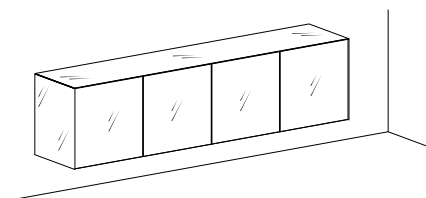

**Indiquer** un seul coloris pour structure et façades, finition brillante ou mate.  
Option : éclairage LED intérieur. Éclairage LED sous meuble.

**Indicar** un solo color para estructura y frontales, acabado brillante o mate.  
Extras: iluminación LED interior. Iluminación LED bajo el armario.

Largeur Ancho	Profondeur Profundidad	Hauteur Altura	Code Código	Verre brillant Cristal brillante	Verre mat Cristal mate	XGlass brillant ou mat XGlass brillante o mate
111,2	40,6	55,6	100401	1.605	1.745	2.126
166,4	40,6	55,6	100402	2.336	2.523	3.042
221,6	40,6	55,6	100403	2.857	3.088	3.745
111,2	51	55,6	100404	1.851	2.011	2.457
166,4	51	55,6	100405	2.667	2.877	3.479
221,6	51	55,6	100406	3.260	3.519	4.276

1005

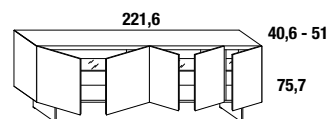
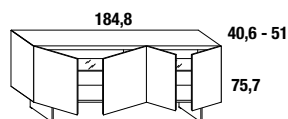
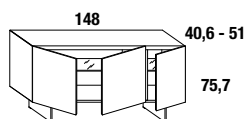
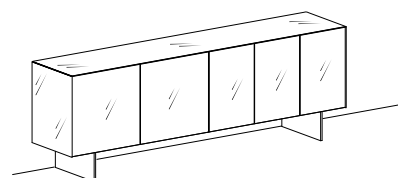

**Indiquer** un seul coloris pour structure et façades, finition brillante ou mate.  
Supports : verre extraclair ou fumé gris et métal Peltro Steel ou Titanio Steel.  
Option : panneau double face, éclairage LED intérieur, éclairage LED sous meuble.

**Indicar** un solo color para estructura y frontales, acabado brillante o mate.  
Soportes: cristal extraclaro o fumè grigio, metal Peltro steel o Titanio steel.  
Extras: panel doble cara, iluminación LED interior, iluminación LED bajo el armario.

Largeur Ancho	Profondeur Profundidad	Hauteur Altura	Code Código	Verre brillant Cristal brillante	Verre mat Cristal mate	XGlass brillant ou mat XGlass brillante o mate
148	40,6	75,7	100501	2.702	2.874	3.343
184,8	40,6	75,7	100502	3.166	3.369	3.926
221,6	40,6	75,7	100503	3.815	4.048	4.692
148	51	75,7	100504	3.082	3.275	3.821
184,8	51	75,7	100505	3.596	3.822	4.467
221,6	51	75,7	100506	4.301	4.560	5.308

**1006**

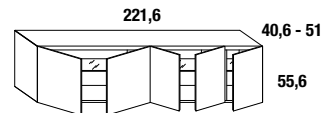
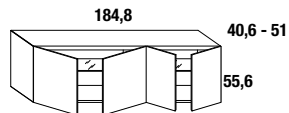
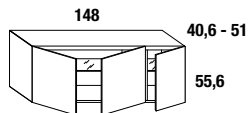
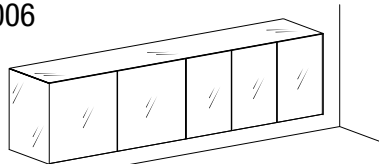

**Indiquer** un seul coloris pour structure et façades, finition brillante ou mate.  
Option : éclairage LED intérieur. Éclairage LED sous meuble.

**Indicar** un solo color para estructura y frontales, acabado brillante o mate.  
Extras: iluminación LED interior. Iluminación LED bajo el armario.

Largeur Ancho	Profondeur Profundidad	Hauteur Altura	Code Código	Verre brillant Cristal brillante	Verre mat Cristal mate	XGlass brillant ou mat XGlass brillante o mate
148	40,6	55,6	100601	2.187	2.358	2.827
184,8	40,6	55,6	100602	2.556	2.758	3.315
221,6	40,6	55,6	100603	3.138	3.371	4.016
148	51	55,6	100604	2.492	2.685	3.231
184,8	51	55,6	100605	2.911	3.136	3.783
221,6	51	55,6	100606	3.552	3.810	4.557

**1006A**

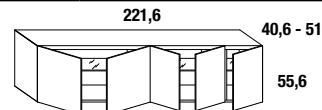
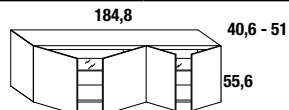
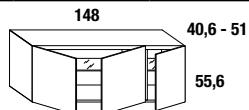
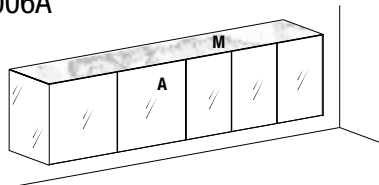

**Indiquer :**  
A- couleur façade et structure ;  
M- couleur de la dablette supérieure en XGlass.  
Option : éclairage LED intérieur. Éclairage LED sous meuble.

**Indicar:**  
A- color de la frontal y de la estructura,  
M- color de la cubierta XGlass.  
Extras: iluminación LED interior. Iluminación LED bajo el armario.

				Façade A//Frontal A		
Largeur Ancho	Profondeur Profundidad	Hauteur Altura	Code Código	Verre brillant Cristal brillante	Verre mat Cristal mate	XGlass brillant ou mat XGlass brillante o mate
148	40,6	55,6	100621	2.416	2.552	2.826
184,8	40,6	55,6	100622	2.843	3.000	3.315
221,6	40,6	55,6	100623	3.483	3.661	4.016
148	51	55,6	100624	2.781	2.929	3.231
184,8	51	55,6	100625	3.271	3.441	3.782
221,6	51	55,6	100626	3.984	4.175	4.556

**1006B**

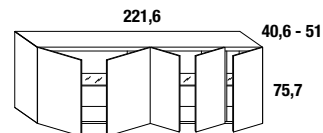
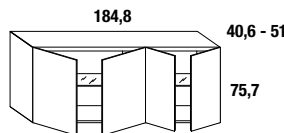
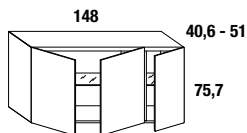
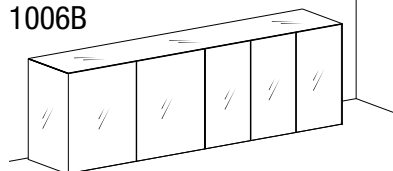

**Indiquer** un seul coloris pour structure et façades, finition brillante ou mate.  
Option : panneaux double face, éclairage LED intérieur.

**Indicar** un solo color para estructura y frontales, acabado brillante o mate.  
Extras: panel doble cara, iluminación LED interior.

Largeur Ancho	Profondeur Profundidad	Hauteur Altura	Code Código	Verre brillant Cristal brillante	Verre mat Cristal mate	XGlass brillant ou mat XGlass brillante o mate
148	40,6	75,7	100611	2.470	2.687	3.258
184,8	40,6	75,7	100612	2.915	3.171	3.847
221,6	40,6	75,7	100613	3.513	3.805	4.586
148	51	75,7	100614	2.810	3.053	3.710
184,8	51	75,7	100615	3.305	3.588	4.362
221,6	51	75,7	100616	3.964	4.286	5.178

**1007**

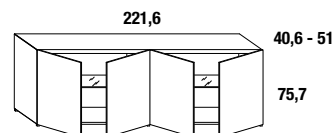
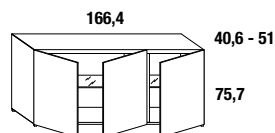
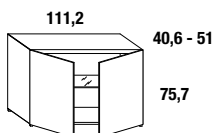
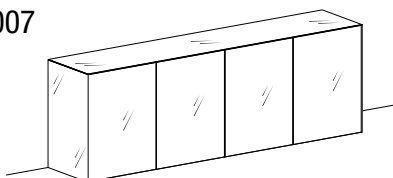

**Indiquer** un seul coloris pour structure et façades, finition brillante ou mate.  
Option : panneaux double face, éclairage LED intérieur.

**Indicar** un solo color para estructura y frontales, acabado brillante o mate.  
Extras: panel doble cara, iluminación LED interior.

Largeur Ancho	Profondeur Profundidad	Hauteur Altura	Code Código	Verre brillant Cristal brillante	Verre mat Cristal mate	XGlass brillant ou mat XGlass brillante o mate
111,2	40,6	75,7	100701	1.872	2.053	2.518
166,4	40,6	75,7	100702	2.686	2.922	3.552
221,6	40,6	75,7	100703	3.277	3.569	4.362
111,2	51	75,7	100704	2.153	2.354	2.894
166,4	51	75,7	100705	3.052	3.314	4.035
221,6	51	75,7	100706	3.715	4.039	4.940



# MATERIA SIDEBORD

1008

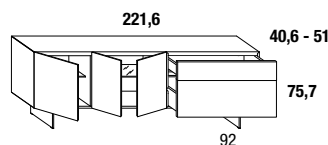
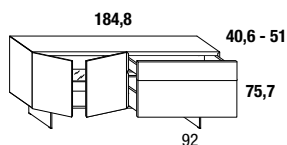
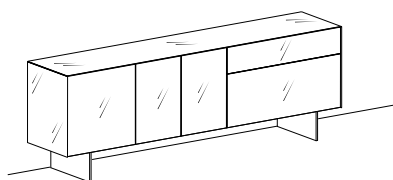

**Indiquer** un seul coloris pour structure et façades, finition brillante ou mate.  
Supports : verre extraclair ou fumé gris et métal Peltro Steel ou Titanio Steel.  
Option : panneau double face, éclairage LED intérieur, éclairage LED sous meuble.

**Indicar** un solo color para estructura y frontales, acabado brillante o mate.  
Soportes: cristal extraclaro o fumè grigio, metal Peltro steel o Titanio steel.  
Extras: panel doble cara, iluminación LED interior, iluminación LED bajo el armario.

Largeur Ancho	Profondeur Profundidad	Hauteur Altura	Code Código	Verre brillant Cristal brillante	Verre mat Cristal mate	XGlass brillant ou mat XGlass brillante o mate
184,8	40,6	75,7	100801	3.412	3.625	4.094
221,6	40,6	75,7	100802	4.060	4.302	4.860
184,8	51	75,7	100803	3.965	4.203	4.762
221,6	51	75,7	100804	4.673	4.943	5.601

1009

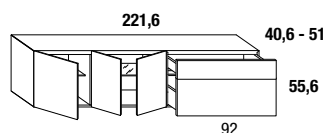
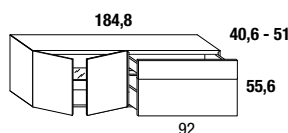
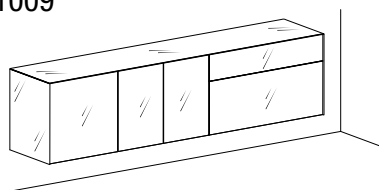

**Indiquer** un seul coloris pour structure et façades, finition brillante ou mate.  
Option : éclairage LED intérieur, éclairage LED sous meuble.

**Indicar** un solo color para estructura y frontales, acabado brillante o mate.  
Extras: iluminación LED interior, iluminación LED bajo el armario.

Largeur Ancho	Profondeur Profundidad	Hauteur Altura	Code Código	Verre brillant Cristal brillante	Verre mat Cristal mate	XGlass brillant ou mat XGlass brillante o mate
184,8	40,6	55,6	100901	2.800	3.014	3.484
221,6	40,6	55,6	100902	3.384	3.627	4.184
184,8	51	55,6	100903	3.280	3.518	4.076
221,6	51	55,6	100904	3.921	4.191	4.850

1010

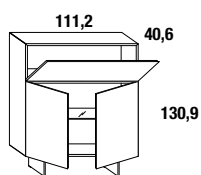
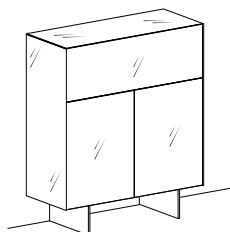

**Indiquer** un seul coloris pour structure et façades, finition brillante ou mate.  
Supports : verre extraclair ou fumé gris et métal Peltro Steel ou Titanio Steel.  
Option : éclairage LED intérieur, éclairage LED sous meuble.

**Indicar** un solo color para estructura y frontales, acabado brillante o mate.  
Soportes: cristal extraclaro o fumè grigio, metal Peltro steel o Titanio steel.  
Extras: iluminación LED interior, iluminación LED bajo el armario.

Largeur Ancho	Profondeur Profundidad	Hauteur Altura	Code Código	Verre brillant Cristal brillante	Verre mat Cristal mate	XGlass brillant ou mat XGlass brillante o mate
111,2	40,6	130,9	101001	3.323	3.579	4.204

1011

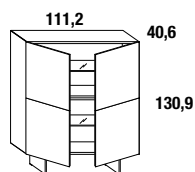
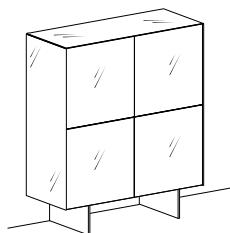

**Indiquer** un seul coloris pour structure et façades, finition brillante ou mate.  
Supports : verre extraclair ou fumé gris et métal Peltro Steel ou Titanio Steel.  
Option : éclairage LED intérieur, éclairage LED sous meuble.

**Indicar** un solo color para estructura y frontales, acabado brillante o mate.  
Soportes: cristal extraclaro o fumè grigio, metal Peltro steel o Titanio steel.  
Extras: iluminación LED interior, iluminación LED bajo el armario.

Largeur Ancho	Profondeur Profundidad	Hauteur Altura	Code Código	Verre brillant Cristal brillante	Verre mat Cristal mate	XGlass brillant ou mat XGlass brillante o mate
111,2	40,6	130,9	101101	3.427	3.683	4.299

1012

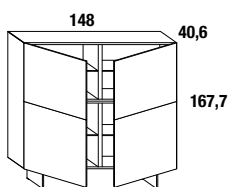
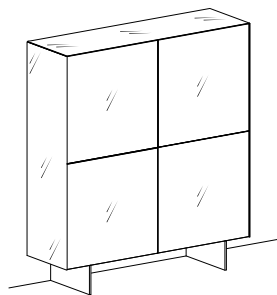

**Indiquer** un seul coloris pour structure et façades, finition brillante ou mate.  
Supports : verre extraclair ou fumé gris et métal Peltro Steel ou Titanio Steel.  
Option : éclairage LED intérieur, éclairage LED sous meuble.

**Indicar** un solo color para estructura y frontales, acabado brillante o mate.  
Soportes: cristal extraclaro o fumé grigio, metal Peltro steel o Titanio steel.  
Extras: iluminación LED interior, iluminación LED bajo el armario.

	Largeur Ancho	Profondeur Profundidad	Hauteur Altura	Code Código	Verre brillant Cristal brillante	Verre mat Cristal mate	XGlass brillant ou mat XGlass brillante o mate
🔑	148	40,6	167,7	101201	4.821	5.220	6.190

1013

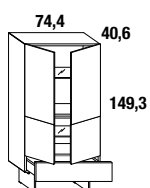
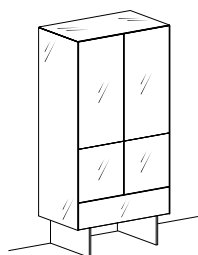

**Indiquer** un seul coloris pour structure et façades, finition brillante ou mate.  
Supports : verre extraclair ou fumé gris et métal Peltro Steel ou Titanio Steel.  
Option : éclairage LED intérieur, éclairage LED sous meuble.

**Indicar** un solo color para estructura y frontales, acabado brillante o mate.  
Soportes: cristal extraclaro o fumé grigio, metal Peltro steel o Titanio steel.  
Extras: iluminación LED interior, iluminación LED bajo el armario.

	Largeur Ancho	Profondeur Profundidad	Hauteur Altura	Code Código	Verre brillant Cristal brillante	Verre mat Cristal mate	XGlass brillant ou mat XGlass brillante o mate
🔑	74,4	40,6	149,3	101301	3.398	3.634	4.130

1014

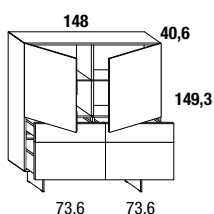
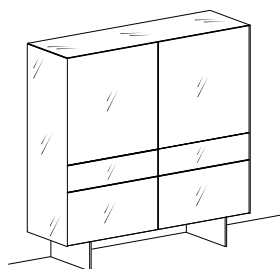

**Indiquer** un seul coloris pour structure et façades, finition brillante ou mate.  
Supports : verre extraclair ou fumé gris et métal Peltro Steel ou Titanio Steel.  
Option : éclairage LED intérieur, éclairage LED sous meuble.

**Indicar** un solo color para estructura y frontales, acabado brillante o mate.  
Soportes: cristal extraclaro o fumé grigio, metal Peltro steel o Titanio steel.  
Extras: iluminación LED interior, iluminación LED bajo el armario.

	Largeur Ancho	Profondeur Profundidad	Hauteur Altura	Code Código	Verre brillant Cristal brillante	Verre mat Cristal mate	XGlass brillant ou mat XGlass brillante o mate
🔑	148	40,6	149,3	101401	5.165	5.535	6.234

1016

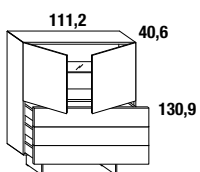
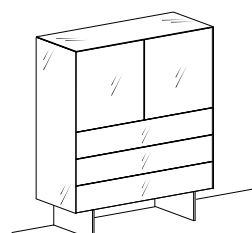

**Indiquer** un seul coloris pour structure et façades, finition brillante ou mate.  
Supports : verre extraclair ou fumé gris et métal Peltro Steel ou Titanio Steel.  
Option : éclairage LED intérieur, éclairage LED sous meuble.

**Indicar** un solo color para estructura y frontales, acabado brillante o mate.  
Soportes: cristal extraclaro o fumé grigio, metal Peltro steel o Titanio steel.  
Extras: iluminación LED interior, iluminación LED bajo el armario.

	Largeur Ancho	Profondeur Profundidad	Hauteur Altura	Code Código	Verre brillant Cristal brillante	Verre mat Cristal mate	XGlass brillant ou mat XGlass brillante o mate
🔑	111,2	40,6	130,9	101601	3.902	4.172	4.660

# MATERIA SIDEBORD

1016B

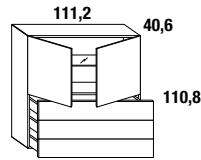
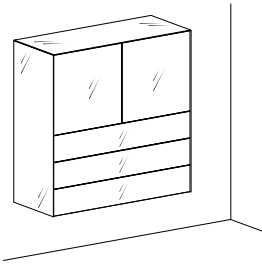

**Indiquer** un seul coloris pour structure et façades, finition brillante ou mate.  
Option : éclairage LED intérieur, éclairage LED sous meuble.

**Indicar** un solo color para estructura y frontales, acabado brillante o mate.  
Extras: iluminación LED interior, iluminación LED bajo el armario.

	Largeur Ancho	Profondeur Profundidad	Hauteur Altura	Code Código	Verre brillant Cristal brillante	Verre mat Cristal mate	XGlass brillant ou mat XGlass brillante o mate
Ⓜ	111,2	40,6	110,8	101611	3.424	3.693	4.182

1017

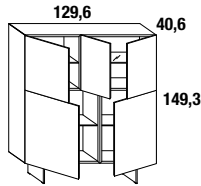
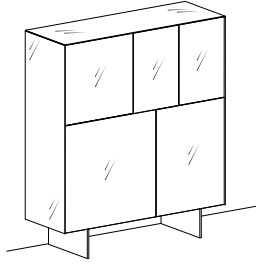

**Indiquer** un seul coloris pour structure et façades, finition brillante ou mate.  
Supports : verre extraclair ou fumé gris et métal Peltro Steel ou Titano Steel.  
Option : éclairage LED intérieur, éclairage LED sous meuble.

**Indicar** un solo color para estructura y frontales, acabado brillante o mate.  
Soportes: cristal extraclaro o fumè grigio, metal Peltro steel o Titano steel.  
Extras: iluminación LED interior, iluminación LED bajo el armario.

	Largeur Ancho	Profondeur Profundidad	Hauteur Altura	Code Código	Verre brillant Cristal brillante	Verre mat Cristal mate	XGlass brillant ou mat XGlass brillante o mate
Ⓜ	129,6	40,6	149,3	101701	4.566	4.890	5.664

2605

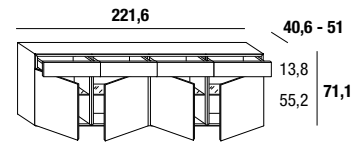
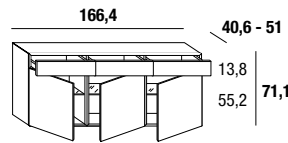
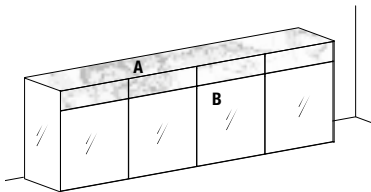

**Indiquer :**  
A- couleur façade et panneau supérieur XGlass ;  
B- couleur façade et structure.  
Option : éclairage LED intérieur.

**Indicar:**  
A- color de la frontal y de la cubierta XGlass;  
B- color de la frontal y de la estructura  
Extras: iluminación LED interior.

				Façade et structure B//Frontal y estructura B		
Largeur Ancho	Profondeur Profundidad	Hauteur Altura	Code Código	Verre brillant Cristal brillante	Verre mat Cristal mate	XGlass brillant ou mat brillante o mate
166,4	40,6	71,1	260501	3.988	4.147	4.473
221,6	40,6	71,1	260502	5.029	5.220	5.611
166,4	51	71,1	260503	5.147	5.322	5.682
221,6	51	71,1	260504	6.530	6.737	7.162

**MATERIA SIDEBORD - OPTION//OPCIONAL**

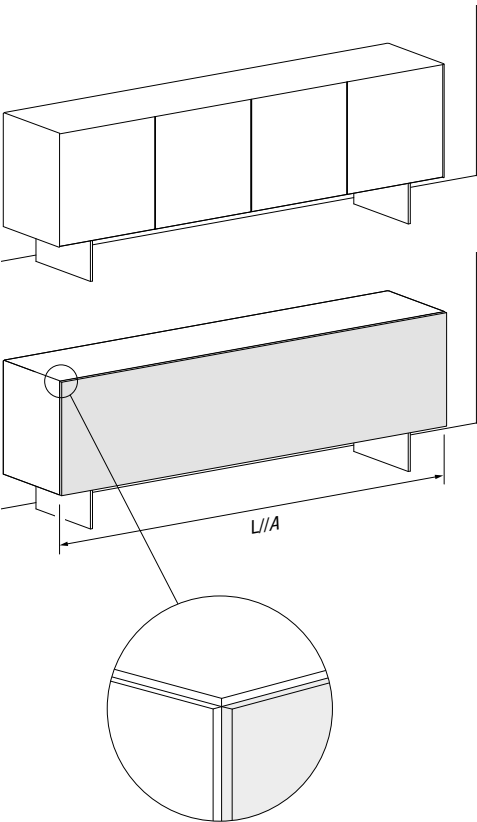
Description//Descripción	Hauteur Altura	Largeur Ancho	Code Código	Verre brillant Cristal brillante	Verre mat Cristal mate	XGlass brillant ou mat brillante o mate
<b>Panneau double face</b> Épaisseur 0,4 cm, collé à la structure <b>Panel doble cara</b> Espesor 0,4 cm, pegado a la estructura  	55,6	148	F32029	<b>422</b>	<b>496</b>	<b>765</b>
		166,4	F32035	<b>468</b>	<b>553</b>	<b>857</b>
		184,8	F32040	<b>515</b>	<b>608</b>	<b>948</b>
		221,6	F32046	<b>608</b>	<b>724</b>	<b>1.130</b>
	69	166,4	F32057	<b>619</b>	<b>733</b>	<b>1.148</b>
		221,6	F32058	<b>785</b>	<b>935</b>	<b>1.474</b>
	74	148	F32059	<b>554</b>	<b>657</b>	<b>1.025</b>
		184,8	F32060	<b>681</b>	<b>810</b>	<b>1.274</b>
		221,6	F32061	<b>809</b>	<b>964</b>	<b>1.519</b>

# MATERIA SIDEBORD - OPTION//OPCIONAL

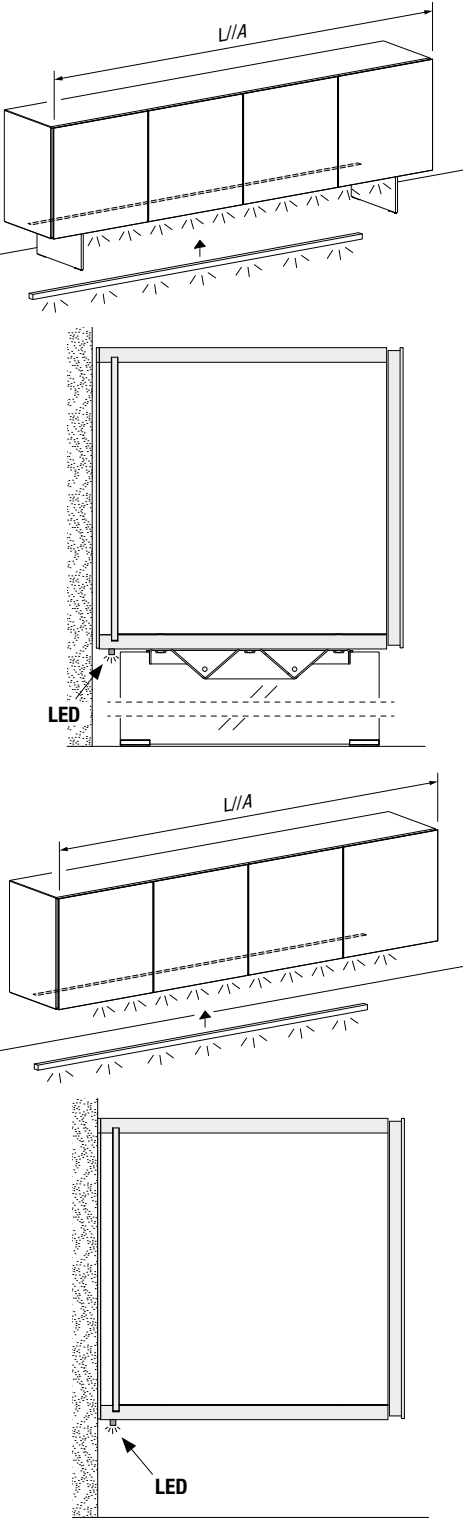
Description//Descripción	Largeur Ancho	Watt	Code Código	LED
<p><b>Éclairage LED sous meuble</b> 3000° K, à clipser. Allumage par interrupteur mural (non inclus). Alimentation non incluse. <b>Illuminación LED bajo el armario</b> 3000° K, anclaje con clip. Encendido con interruptor de pared (no incluido). Alimentador no incluido.</p> 	<p>73,6</p> <p>92</p> <p>110,4</p> <p>128,8</p> <p>147,2</p> <p>165,6</p> <p>184</p> <p>202,4</p> <p>220,8</p> <p>239,2</p> <p>257,6</p> <p>294,4</p>	<p>8,4</p> <p>11</p> <p>13,2</p> <p>15,5</p> <p>17,7</p> <p>19,9</p> <p>22,1</p> <p>24,3</p> <p>26,5</p> <p>28,7</p> <p>30,9</p> <p>35,3</p>	<p>D20078</p> <p>D20060</p> <p>D20061</p> <p>D20062</p> <p>D20063</p> <p>D20064</p> <p>D20065</p> <p>D20066</p> <p>D20067</p> <p>D20068</p> <p>D20069</p> <p>D20070</p>	<p><b>235</b></p> <p><b>293</b></p> <p><b>351</b></p> <p><b>410</b></p> <p><b>469</b></p> <p><b>528</b></p> <p><b>587</b></p> <p><b>645</b></p> <p><b>704</b></p> <p><b>763</b></p> <p><b>820</b></p> <p><b>938</b></p>
<p><b>Alimentation 24V, 4 sorties</b> Prévoir au moins une source de lumineuse. Les passages de câbles ne sont pas prévus. <b>Alimentador 24V, 4 salidas</b> Contemplar al menos un punto de luz. No hay pasos de cables preparados.</p>	<p>Watt</p> <p>15</p> <p>30</p> <p>100</p> <p>80 W a 110V pour marché USA 80 W a 110V para mercado USA</p>	<p>Code Código</p> <p>CU1715</p> <p>CU1703</p> <p>CU1710</p> <p>CU1711</p>	<p>Alimentation Alimentador</p> <p><b>62</b></p> <p><b>111</b></p> <p><b>214</b></p> <p><b>214</b></p>	

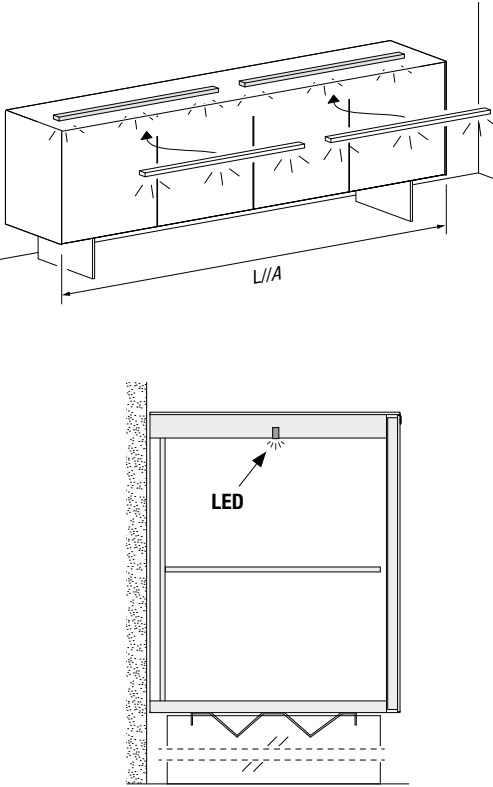
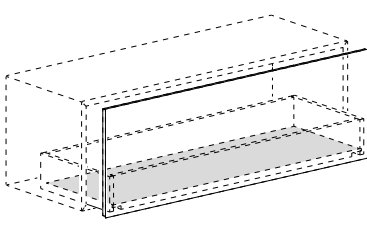
Description//Descripción	Code article Código artículo	Largeur Ancho	Éclairage Iluminación				
<p><b>Éclairage LED intérieur</b> 3000° K, allumage par capteur (inclus). Transformateur inclus. <b>Iluminación LED interior</b> 3000° K, encendido con sensor (incluido). Transformador incluido.</p> 	1003 - 1004	111,2 166,4 221,6	<b>318</b> <b>590</b> <b>635</b>				
	1005 -1006	148 184,8 221,6	<b>570</b> <b>601</b> <b>855</b>				
	1007	111,2 166,4 221,6	<b>318</b> <b>590</b> <b>635</b>				
	1008 - 1009	184,8 221,6	<b>295</b> <b>556</b>				
	1010	111,2	<b>635</b>				
	1011	111,2	<b>635</b>				
	1012	148	<b>1.137</b>				
	1013	74,4	<b>568</b>				
	1014	111,2	<b>568</b>				
	1016- 1016B	111,2	<b>568</b>				
	1017	129,6	<b>1.112</b>				
	1040 - 1041	111,2 148 184,8	<b>318</b> <b>318</b> <b>568</b>				
	1042 - 1043 - 1047 - 1048 - 1049	221,6 148 184,8	<b>635</b> <b>285</b> <b>295</b>				
	1044 - 1045 - 1046	221,6 258,4 296,2	<b>318</b> <b>568</b> <b>590</b>				
	1050 - 1051 - 1052	111,2 148 184,8	<b>318</b> <b>568</b> <b>590</b>				
	2605	221,6 148 184,8	<b>635</b> <b>285</b> <b>295</b>				
		221,6	<b>568</b>				
		221,6	<b>635</b>				
	<p><b>Fonds en verre pour intérieur du tiroir et/ou grand tiroir</b> <i>Fondos de cristal para interior de cajón y/o gaveta</i></p>  <p>* Pour les éléments de rangement avec séparateurs intérieurs prévus, 2 ou 3 panneaux arrière en fonction de l'article. * Para almacenadores con divisores interiores se contemplan 2 o 3 fondos en función del artículo.</p>	Profondeur Profundidad	Largeur Ancho	Code Código	Verre brillant Cristal brillante	Verre mat Cristal mate	XGlass brillant ou mat brillante o mate
	40,6	55,2 73,6 92 110,4 165,6 (*) 220,8 (*)	TER7202 TER7203 TER7207 TER7204 TER7225 TER7226	<b>58</b> <b>67</b> <b>77</b> <b>95</b> <b>137</b> <b>181</b>	<b>69</b> <b>78</b> <b>94</b> <b>114</b> <b>164</b> <b>217</b>	<b>139</b> <b>153</b> <b>187</b> <b>231</b> <b>323</b> <b>438</b>	
	51	55,2 92 165,5 (*) 220,8 (*)	TER7218 TER7217 TER7224 TER7227	<b>70</b> <b>98</b> <b>158</b> <b>208</b>	<b>84</b> <b>120</b> <b>189</b> <b>250</b>	<b>167</b> <b>238</b> <b>372</b> <b>505</b>	



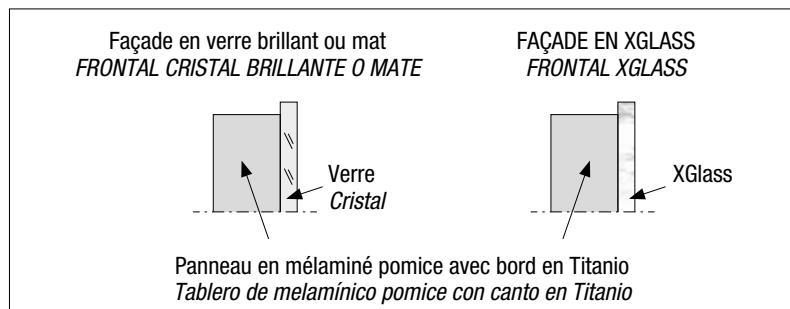

Dessus et côtés en verre ou XGlass.  
*Encimera y costados de cristal o XGlass.*

Structure en mélaminé pomice  
*Estructura de melamínico pomice*

Panneau arrière en mélaminé lino  
*Trasera de melamínico lino*

Tablette verre fumé bronze  
*Balda de cristal fumé bronce*

Vitrine verre fumé bronze (LED sur le côté gauche)  
*Vitrina de cristal fumé bronce (led en el costado izquierdo)*

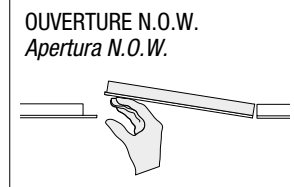
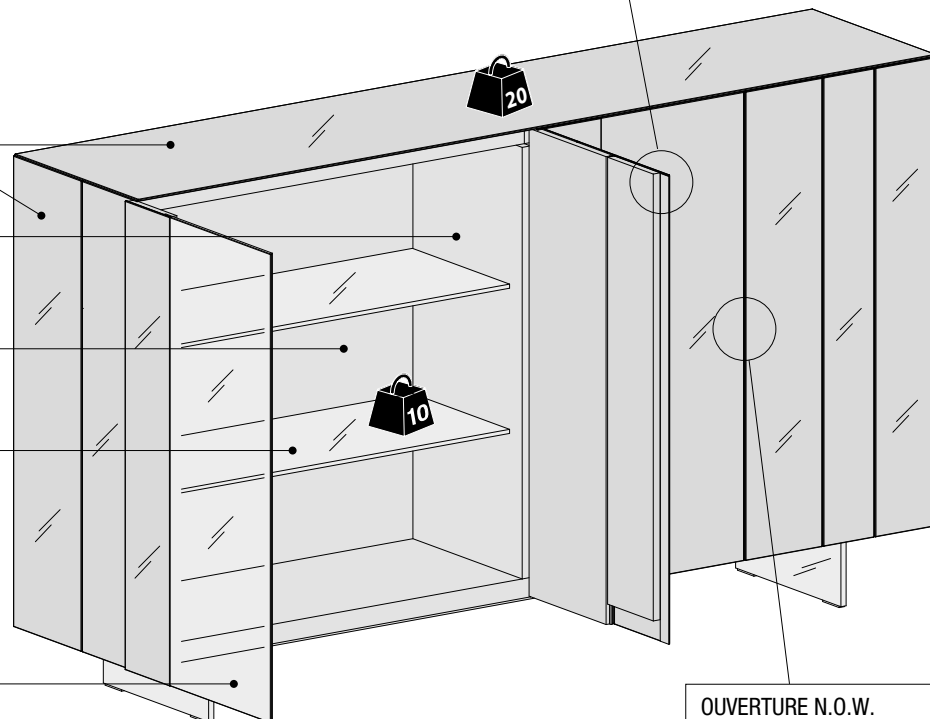

 **Le chargement doit être entendu distribué et pas concentré.**  
*La carga se debe entender como bien distribuida y no concentrada.*

**Supports en verre extraclair ou fumé gris et métal Peltro Steel ou Titanio Steel**  
**Soportes en cristal extraclaro o fumé grigio y metal Peltro steel o Titanio steel**

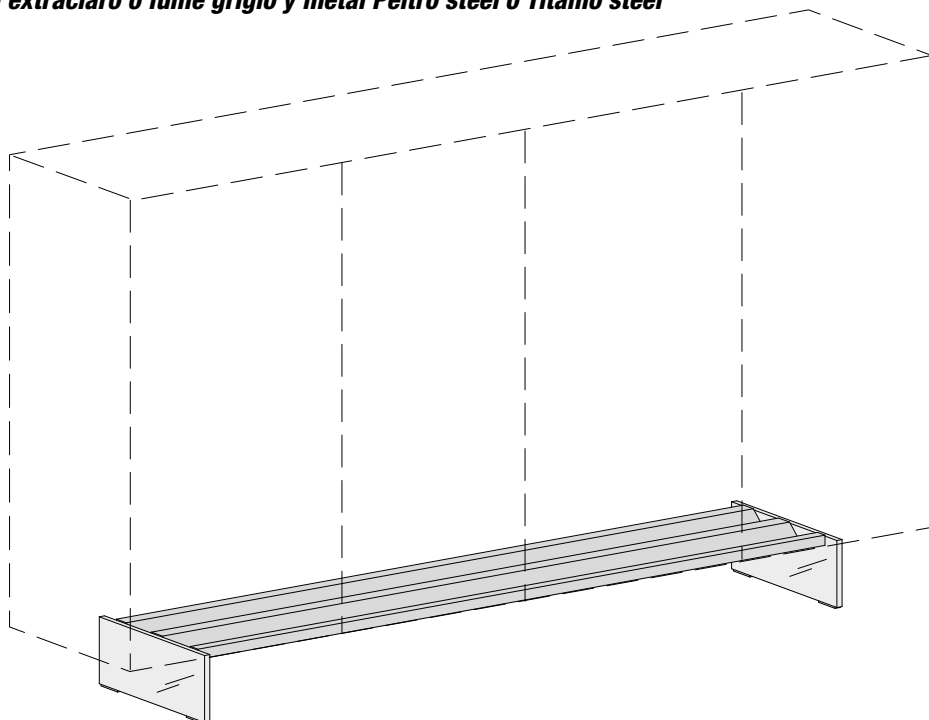



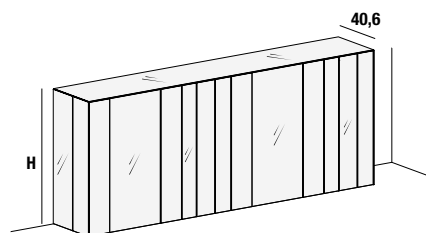

**\* SUPPLÉMENTS POUR BANDES MIXTES**

**Bande S**

de verre brillant\mat à XGlass + 58 euro (H 66,5),  
74 euro (H 94,1), 103 euro (H 130,9), 133 euro (H 167,7)

**Bande L**

de verre brillant\mat à XGlass + 142 euro (H 66,5),  
181 euro (H 94,1), 252 euro (H 130,9), 324 euro (H 167,7)  
de verre brillant\mat à Vitrine avec led + 392 euro  
(H 66,5), 496 euro (H 94,1), 607 euro (H 130,9), 712 euro  
(H 167,7)

**Plans de travail**

de verre brillant\mat à XGlass + 182 euro au mètre  
linéaire (H 66,5), 182 euro au mètre linéaire (H 94,1),  
182 euro au mètre linéaire (H 130,9), 182 euro au mètre  
linéaire (H 167,7)

**\* RECARGO PARA FRANJAS MIXTAS**

**Franja S**

de cristal brillante\mate a XGlass + 58 euro (H 66,5),  
74 euro (H 94,1), 103 euro (H 130,9), 133 euro (H 167,7)

**Franja L**

de cristal brillante\mate a XGlass + 142 euro (H 66,5),  
181 euro (H 94,1), 252 euro (H 130,9), 324 euro (H 167,7)  
de cristal brillante\mate a Vitrina con led +  
392 euro (H 66,5), 496 euro (H 94,1), 607 euro (H 130,9),  
712 euro (H 167,7)

**Encimera**

de cristal brillante\mate a XGlass + 182 euros por  
metro lineal (H 66,5), 182 euros por metro lineal  
(H 94,1), 182 euros por metro lineal (H 130,9),  
182 euros por metro lineal (H 167,7)

**\*\* SUPPLÉMENTS POUR BANDES MIXTES**

**Bande L**

de XGlass à Vitrine avec led + 250 euro (H 66,5),  
315 (H 94,1), 355 euro (H 130,9), 388 euro (H 167,7)

**\*\* RECARGO PARA FRANJAS MIXTAS**

**Franja L**

de XGlass a Vitrina con led + 250 euro (H 66,5),  
315 euro (H 94,1), 355 euro (H 130,9), 388 euro (H 167,7)

**Indiquer :** coloris des bandes et des plans, finitions brillantes ou mates.

La vitrine n'est disponible qu'en verre fumé bronze.

La petite vitrine inclut toujours une LED intérieure sans interrupteur, alimentation incluse.

Option : panneaux double face ép. 0,4 cm.

**Indicar:** colores de franjas y encimera, acabados brillantes o mates.

La vitrina solo está disponible en cristal fumé bronce.

La vitrina incluye siempre un LED interior sin interruptor, alimentador incluido.

Opcional: paneles doble cara esp. 0,4 cm

Description//Descripción	Hauteur Altura	Largeur Ancho	Profondeur Profundidad	Code Código	Verre brillant ou mat* Cristal brillante o mate*	XGlass**
	66,5	71,8	40,6	NS1031	<b>1.602</b>	<b>2.278</b>
	94,1	71,8	40,6	NS1001	<b>1.955</b>	<b>2.388</b>
	130,9	71,8	40,6	NS1012	<b>2.292</b>	<b>3.392</b>
	167,7	71,8	40,6	NS1023	<b>2.708</b>	<b>4.095</b>
	66,5	92,8	40,6	NS1032	<b>1.837</b>	<b>2.607</b>
	94,1	92,8	40,6	NS1002	<b>2.239</b>	<b>2.782</b>
	130,9	92,8	40,6	NS1013	<b>2.618</b>	<b>3.860</b>
	167,7	92,8	40,6	NS1024	<b>3.096</b>	<b>4.655</b>
	66,5	115,8	40,6	NS1033	<b>2.105</b>	<b>2.974</b>
	94,1	115,8	40,6	NS1003	<b>2.572</b>	<b>3.230</b>
	130,9	115,8	40,6	NS1014	<b>3.016</b>	<b>4.401</b>
	167,7	115,8	40,6	NS1025	<b>3.577</b>	<b>5.309</b>
	66,5	142,8	40,6	NS1034	<b>2.852</b>	<b>3.972</b>
	94,1	142,8	40,6	NS1004	<b>3.485</b>	<b>4.056</b>
	130,9	142,8	40,6	NS1015	<b>4.118</b>	<b>5.908</b>
	167,7	142,8	40,6	NS1026	<b>4.842</b>	<b>7.082</b>
	66,5	163,8	40,6	NS1035	<b>3.086</b>	<b>4.302</b>
	94,1	163,8	40,6	NS1005	<b>3.769</b>	<b>4.450</b>
	130,9	163,8	40,6	NS1016	<b>4.444</b>	<b>6.376</b>
	167,7	163,8	40,6	NS1027	<b>5.230</b>	<b>7.641</b>

Description//Descripción	Hauteur Altura	Largeur Ancho	Profondeur Profundidad	Code Código	Verre brillant ou mat* Cristal brillante o mate*	XGlass**
	66,5	184,8	40,6	NS1036	<b>3.321</b>	<b>4.631</b>
	94,1	184,8	40,6	NS1006	<b>4.051</b>	<b>4.844</b>
	130,9	184,8	40,6	NS1017	<b>4.771</b>	<b>6.842</b>
	167,7	184,8	40,6	NS1028	<b>5.618</b>	<b>8.200</b>
	Ⓜ					
	66,5	207,8	40,6	NS1037	<b>3.589</b>	<b>4.998</b>
	94,1	207,8	40,6	NS1007	<b>4.384</b>	<b>5.292</b>
	130,9	207,8	40,6	NS1018	<b>5.168</b>	<b>7.385</b>
	167,7	207,8	40,6	NS1029	<b>6.098</b>	<b>8.856</b>
	Ⓜ					
	66,5	230,8	40,6	NS1038	<b>3.857</b>	<b>5.365</b>
	94,1	230,8	40,6	NS1008	<b>4.718</b>	<b>5.740</b>
	130,9	230,8	40,6	NS1019	<b>5.565</b>	<b>7.926</b>
	167,7	230,8	40,6	NS1030	<b>6.578</b>	<b>9.510</b>
	Ⓜ					
	66,5	255,8	40,6	NS1039	<b>4.570</b>	<b>6.325</b>
	94,1	255,8	40,6	NS1009	<b>5.581</b>	<b>6.511</b>
	130,9	255,8	40,6	NS1020	<b>6.596</b>	<b>9.356</b>
	Ⓜ					
	66,5	276,8	40,6	NS1040	<b>4.804</b>	<b>6.655</b>
	94,1	276,8	40,6	NS1010	<b>5.864</b>	<b>6.907</b>
	130,9	276,8	40,6	NS1021	<b>6.922</b>	<b>9.824</b>
	Ⓜ					
	66,5	299,8	40,6	NS1041	<b>5.071</b>	<b>7.022</b>
	94,1	299,8	40,6	NS1011	<b>6.197</b>	<b>7.354</b>
	130,9	299,8	40,6	NS1022	<b>7.319</b>	<b>10.366</b>
	Ⓜ					

1375

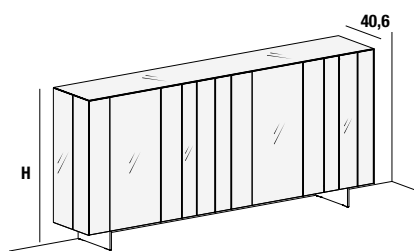

**\* SUPPLÉMENTS POUR BANDES MIXTES**

**Bande S**

de verre brillant\mat à XGlass + 58 euro (H 78,4),  
74 euro (H 106), 103 euro (H 142,8), 133 euro (H 179,6)

**Bande L**

de verre brillant\mat à XGlass + 142 euro (H 78,4),  
181 euro (H 106), 252 euro (H 142,8), 324 euro (H 179,6)  
de verre brillant\mat à Vitrine avec led + 392 euro  
(H 78,4), 496 euro (H 106), 607 euro (H 142,8), 712 euro  
(H 179,6)

**Plans de travail**

de verre brillant\mat à XGlass + 182 euro au mètre  
linéaire (H 78,4), 182 euro au mètre linéaire (H 106),  
182 euro au mètre linéaire (H 142,8), 182 euro au mètre  
linéaire (H 179,6)

**\* RECARGO PARA FRANJAS MIXTAS**

**Franja S**

de cristal brillante\mate a XGlass + 58 euro (H 78,4),  
74 euro (H 106), 103 euro (H 142,8), 133 euro (H 179,6)

**Franja L**

de cristal brillante\mate a XGlass + 142 euro (H 78,4),  
181 euro (H 106), 252 euro (H 142,8), 324 euro (H 179,6)  
de cristal brillante\mate a Vitrina con led +  
392 euro (H 78,4), 496 euro (H 106), 607 euro (H 142,8),  
712 euro (H 179,6)

**Encimera**

de cristal brillante\mate a XGlass + 182 euros por  
metro lineal (H 78,4), 182 euros por metro lineal  
(H 106), 182 euros por metro lineal (H 142,8),  
182 euros por metro lineal (H 179,6)

**SUPPLÉMENTS POUR BANDES MIXTES**

**\*\* Bande L**

de XGlass à Vitrine avec led + 250 euro (H 78,4),  
315 (H 106), 355 euro (H 142,8), 388 euro (H 179,6)

**RECARGO PARA FRANJAS MIXTAS**

**\*\* Franja L**

de XGlass a Vitrina con led + 250 euro (H 78,4),  
315 euro (H 106), 355 euro (H 142,8), 388 euro (H 179,6)

**Indiquer :** coloris bandes et dessus, finitions brillantes ou mates. Finition des supports : verre : extra-clair ou fumé grigio, métal : Peltro steel ou Titanio steel. La vitrine n'est disponible qu'en verre fumé bronze. La petite vitrine inclut toujours une LED intérieure sans interrupteur, alimentation incluse. Option : panneaux double face ép. 0,4 cm.

**Indicar:** colores de franjas y encimera, acabados brillantes o mates. Acabado de soportes: cristal: extraclaro o fumé grigio, metal: Peltro steel o Titanio steel. La vitrina solo está disponible en cristal fumé bronce. La vitrina incluye siempre un LED interior sin interruptor, alimentador incluido. Opcional: paneles doble cara esp. 0,4 cm

Description//Descripción	Hauteur Altura	Largeur Ancho	Profondeur Profundidad	Code Código	Verre brillant ou mat* Cristal brillante o mate*	XGlass**
	78,4	71,8	40,6	NS2031	2.102	2.778
	106	71,8	40,6	NS2001	2.454	2.886
	142,8	71,8	40,6	NS2012	2.790	3.891
	179,6	71,8	40,6	NS2023	3.207	4.594
	78,4	92,8	40,6	NS2032	2.348	3.119
	106	92,8	40,6	NS2002	2.748	3.291
	142,8	92,8	40,6	NS2013	3.132	4.374
	179,6	92,8	40,6	NS2024	3.610	5.169
	78,4	115,8	40,6	NS2033	2.636	3.506
	106	115,8	40,6	NS2003	3.102	3.761
	142,8	115,8	40,6	NS2014	3.562	4.948
	179,6	115,8	40,6	NS2025	4.122	5.856
	78,4	142,8	40,6	NS2034	3.404	4.522
	106	142,8	40,6	NS2004	4.034	4.605
	142,8	142,8	40,6	NS2015	4.667	6.457
	179,6	142,8	40,6	NS2026	5.399	7.639
	78,4	163,8	40,6	NS2035	3.658	4.874
	106	163,8	40,6	NS2005	4.337	5.018
	142,8	163,8	40,6	NS2016	5.018	6.950
	179,6	163,8	40,6	NS2027	5.821	8.232

Description//Descripción	Hauteur Altura	Largeur Ancho	Profondeur Profundidad	Code Código	Verre brillant ou mat* Cristal brillante o mate*	XGlass**
	78,4	184,8	40,6	NS2036	<b>3.904</b>	<b>5.215</b>
	106	184,8	40,6	NS2006	<b>4.631</b>	<b>5.424</b>
	142,8	184,8	40,6	NS2017	<b>5.361</b>	<b>7.433</b>
	179,6	184,8	40,6	NS2028	<b>6.208</b>	<b>8.791</b>
	Ⓜ					
	78,4	207,8	40,6	NS2037	<b>4.208</b>	<b>5.618</b>
	106	207,8	40,6	NS2007	<b>5.001</b>	<b>5.910</b>
	142,8	207,8	40,6	NS2018	<b>5.790</b>	<b>8.007</b>
	179,6	207,8	40,6	NS2029	<b>6.720</b>	<b>9.478</b>
	Ⓜ					
	78,4	230,8	40,6	NS2038	<b>4.513</b>	<b>6.023</b>
	106	230,8	40,6	NS2008	<b>5.373</b>	<b>6.396</b>
	142,8	230,8	40,6	NS2019	<b>6.221</b>	<b>8.582</b>
	179,6	230,8	40,6	NS2030	<b>7.233</b>	<b>10.166</b>
	Ⓜ					
	78,4	255,8	40,6	NS2039	<b>5.554</b>	<b>7.309</b>
	106	255,8	40,6	NS2009	<b>6.561</b>	<b>7.491</b>
	142,8	255,8	40,6	NS2020	<b>7.586</b>	<b>10.347</b>
	Ⓜ					
	78,4	276,8	40,6	NS2040	<b>5.816</b>	<b>7.666</b>
	106	276,8	40,6	NS2010	<b>6.870</b>	<b>7.912</b>
	142,8	276,8	40,6	NS2021	<b>7.944</b>	<b>10.846</b>
	Ⓜ					
	78,4	299,8	40,6	NS2041	<b>6.087</b>	<b>8.038</b>
	106	299,8	40,6	NS2011	<b>7.208</b>	<b>8.365</b>
	142,8	299,8	40,6	NS2022	<b>8.342</b>	<b>11.388</b>
	Ⓜ					

1378

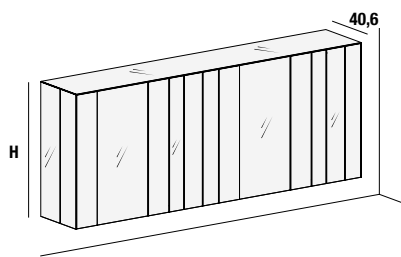

**\* SUPPLÉMENTS POUR BANDES MIXTES**

**Bande S**

de verre brillant\mat à XGlass + 58 euro (H 64,8),  
74 euro (H 92,4), 103 euro (H 129,2)

**Bande L**

de verre brillant\mat à XGlass + 142 euro (H 64,8),  
181 euro (H 92,4), 252 euro (H 129,2)  
de verre brillant\mat à Vitrine avec led + 392 euro  
(H 64,8), 496 euro (H 92,4), 607 euro (H 129,2)

**Plans de travail**

de verre brillant\mat à XGlass + 182 euro au mètre  
linéaire (H 64,8), 182 euro au mètre linéaire (H 92,4),  
182 euro au mètre linéaire (H 129,2)

**\* RECARGO PARA FRANJAS MIXTAS**

**Franja S**

de cristal brillante/mate a XGlass + 58 euro (H 64,8),  
74 euro (H 92,4), 103 euro (H 129,2)

**Franja L**

de cristal brillante/mate a XGlass + 142 euro (H 64,8),  
181 euro (H 92,4), 252 euro (H 129,2)  
de cristal brillante/mate a Vitrina con led  
+ 392 euro (H 64,8), 496 euro (H 92,4),  
607 euro (H 129,2)

**Encimera**

de cristal brillante/mate a XGlass + 182 euros por metro  
lineal (H 64,8), 182 euros por metro lineal (H 92,4),  
182 euros por metro lineal (H 129,2)

**\*\* SUPPLÉMENTS POUR BANDES MIXTES**

**Bande L**

de XGlass à Vitrine avec led + 250 euro (H 64,8),  
315 (H 92,4), 355 euro (H 129,2)

**\*\* RECARGO PARA FRANJAS MIXTAS**

**Franja L**

de XGlass a Vitrina con led + 250 euro (H 64,8),  
315 euro (H 92,4), 355 euro (H 129,2)

**Indiquer :** coloris des bandes et des plans, finitions brillantes ou mates.

La vitrine n'est disponible qu'en verre fumé bronze.

La petite vitrine inclut toujours une LED intérieure sans interrupteur, alimentation incluse.

**Indicar:** colores de franjas y encimera, acabados brillantes o mates.

La vitrina solo está disponible en cristal fumé bronce.

La vitrina incluye siempre un LED interior sin interruptor, alimentador incluido.

Description/Descripción	Largeur Ancho	Hauteur Altura	Profondeur Profundidad	Code Código	Verre brillant ou mat* Cristal brillante o mate*	XGlass**
	71,8	64,8	40,6	NS3031	<b>1.607</b>	<b>2.282</b>
		92,4	40,6	NS3001	<b>1.958</b>	<b>2.390</b>
		129,2	40,6	NS3012	<b>2.295</b>	<b>3.396</b>
	92,8	64,8	40,6	NS3032	<b>1.841</b>	<b>2.611</b>
		92,4	40,6	NS3002	<b>2.241</b>	<b>2.784</b>
		129,2	40,6	NS3013	<b>2.622</b>	<b>3.862</b>
	115,8	64,8	40,6	NS3033	<b>2.109</b>	<b>2.979</b>
		92,4	40,6	NS3003	<b>2.574</b>	<b>3.233</b>
		129,2	40,6	NS3014	<b>3.018</b>	<b>4.405</b>
	142,8	64,8	40,6	NS3034	<b>2.860</b>	<b>3.979</b>
		92,4	40,6	NS3004	<b>3.492</b>	<b>4.061</b>
		129,2	40,6	NS3015	<b>4.123</b>	<b>5.913</b>
	163,8	64,8	40,6	NS3035	<b>3.094</b>	<b>4.309</b>
		92,4	40,6	NS3005	<b>3.774</b>	<b>4.456</b>
		129,2	40,6	NS3016	<b>4.450</b>	<b>6.381</b>

# N.O.W. SIDEBORD

Description//Descripción	Largeur Ancho	Hauteur Altura	Profondeur Profundidad	Code Código	Verre brillant ou mat* Cristal brillante o mate*	XGlass**
	184,8	64,8	40,6	NS3036	<b>3.328</b>	<b>4.639</b>
		92,4	40,6	NS3006	<b>4.057</b>	<b>4.850</b>
		129,2	40,6	NS3017	<b>4.777</b>	<b>6.848</b>
	207,8	64,8	40,6	NS3037	<b>3.596</b>	<b>5.006</b>
		92,4	40,6	NS3007	<b>4.390</b>	<b>5.299</b>
		129,2	40,6	NS3018	<b>5.173</b>	<b>7.390</b>
	230,8	64,8	40,6	NS3038	<b>3.864</b>	<b>5.373</b>
		92,4	40,6	NS3008	<b>4.723</b>	<b>5.746</b>
		129,2	40,6	NS3019	<b>5.571</b>	<b>7.932</b>
	255,8	64,8	40,6	NS3039	<b>4.581</b>	<b>6.336</b>
		92,4	40,6	NS3009	<b>5.590</b>	<b>6.520</b>
		129,2	40,6	NS3020	<b>6.604</b>	<b>9.365</b>
	276,8	64,8	40,6	NS3040	<b>4.815</b>	<b>6.666</b>
		92,4	40,6	NS3010	<b>5.873</b>	<b>6.915</b>
		129,2	40,6	NS3021	<b>6.930</b>	<b>9.833</b>
	299,8	64,8	40,6	NS3041	<b>5.083</b>	<b>7.033</b>
		92,4	40,6	NS3011	<b>6.206</b>	<b>7.363</b>
		129,2	40,6	NS3022	<b>7.328</b>	<b>10.375</b>

## N.O.W. SIDEBORD

1382

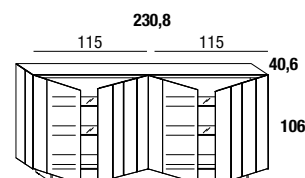
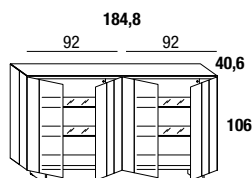
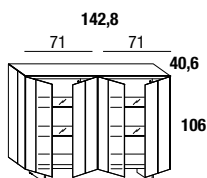
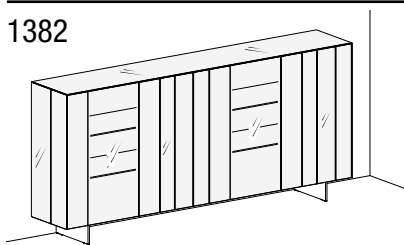

**Indiquer** : coloris des bandes et des plans, finitions brillantes ou mates.  
Finition des supports : verre : extraclair ou fumé gris, métal : Peltro steel ou Titano steel.

La vitrine n'est disponible qu'en verre fumé bronze.

La petite vitrine inclut toujours une LED intérieure sans interrupteur, alimentation incluse.

Option : 2 panneaux double face en verre ép. 0,4 cm.

**Indicar**: colores de franjas y encimera, acabados brillantes o mates.  
Acabado soportes: cristal: extraclaro o fumé grigio, metal: Peltro steel o Titano steel.  
La vitrina solo está disponible en cristal fumé bronze.  
La vitrina incluye siempre un LED interior sin interruptor, alimentador incluido.  
Opcional: 2 paneles doble cara de cristal esp. 0,4 cm.

Largeur Ancho	Profondeur Profundidad	Hauteur Altura	Code Código	Verre brillant ou mat Cristal brillante o mate
142,8	40,6	106	138201	5.026
184,8	40,6	106	138202	5.623
230,8	40,6	106	138203	6.365

1382B

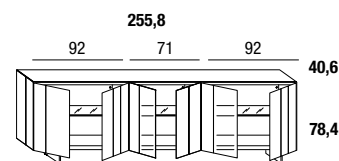
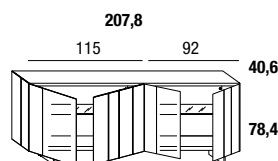
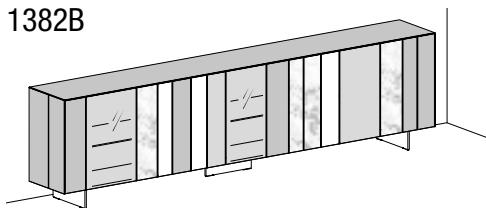

**Indiquer** : coloris des bandes et des plans, finitions brillantes ou mates.  
La vitrine n'est disponible qu'en verre fumé bronze.  
La petite vitrine inclut toujours une LED intérieure sans interrupteur, alimentation incluse.

**Indicar**: colores de franjas y encimera, acabados brillantes o mates.  
La vitrina solo está disponible en cristal fumé bronze.  
La vitrina incluye siempre un LED interior sin interruptor, alimentador incluido.

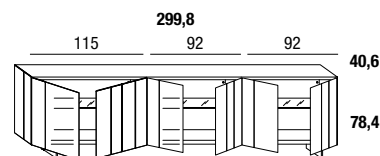

Largeur Ancho	Profondeur Profundidad	Hauteur Altura	Code Código	Verre brillant ou mat et XGlass Cristal brillante o mate y XGlass
207,8	40,6	78,4	138204	5.108
255,8	40,6	78,4	138205	6.511
299,8	40,6	78,4	138206	7.102

1383

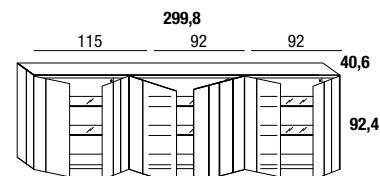
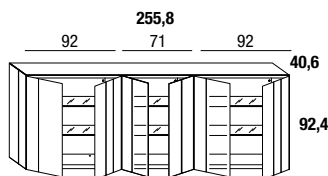
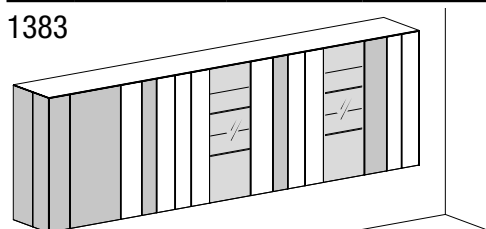

**Indiquer** : coloris des bandes et des plans, finitions brillantes ou mates.  
La vitrine n'est disponible qu'en verre fumé bronze.  
La petite vitrine inclut toujours une LED intérieure sans interrupteur, alimentation incluse.

**Indicar**: colores de franjas y encimera, acabados brillantes o mates.  
La vitrina solo está disponible en cristal fumé bronze.  
La vitrina incluye siempre un LED interior sin interruptor, alimentador incluido.

Largeur Ancho	Profondeur Profundidad	Hauteur Altura	Code Código	Verre brillant ou mat Cristal brillante o mate
255,8	40,6	92,4	138301	6.582
299,8	40,6	92,4	138302	7.198

1384

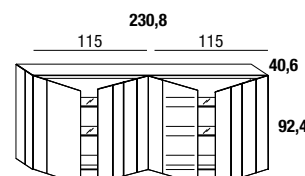
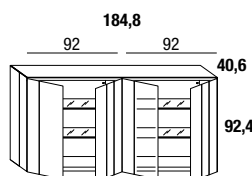
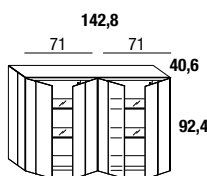
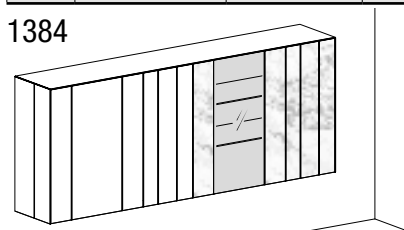

**Indiquer** : coloris des bandes et des plans, finitions brillantes ou mates.  
La vitrine n'est disponible qu'en verre fumé bronze.  
La petite vitrine inclut toujours une LED intérieure sans interrupteur, alimentation incluse.

**Indicar**: colores de franjas y encimera, acabados brillantes o mates.  
La vitrina solo está disponible en cristal fumé bronze.  
La vitrina incluye siempre un LED interior sin interruptor, alimentador incluido.

Largeur Ancho	Profondeur Profundidad	Hauteur Altura	Code Código	Verre brillant ou mat et XGlass Cristal brillante o mate y XGlass
142,8	40,6	92,4	138401	4.355
184,8	40,6	92,4	138402	4.994
230,8	40,6	92,4	138403	5.734

# N.O.W. SIDEBORD

1385

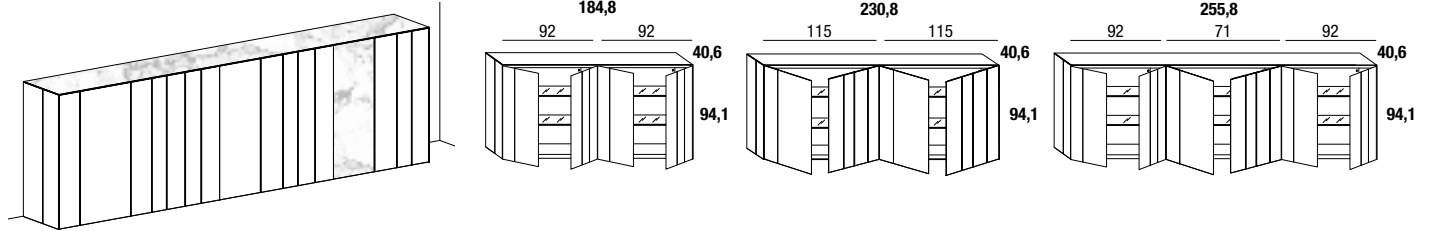

**Indiquer** les coloris de façades, côtés et plans.  
Option : 2 ou 3 panneaux double face en verre ép. 0,4 cm.

**Indicar** colores de frontales, costados y encimera.  
Opcional: 2 o 3 paneles doble cara de cristal esp. 0,4 cm.

Largeur Ancho	Profondeur Profundidad	Hauteur Altura	Code Código	Verre brillant ou mat et XGlass Cristal brillante o mate y XGlass
184,8	40,6	94,1	138501	<b>4.174</b>
230,8	40,6	94,1	138502	<b>4.923</b>
255,8	40,6	94,1	138503	<b>5.832</b>

1386

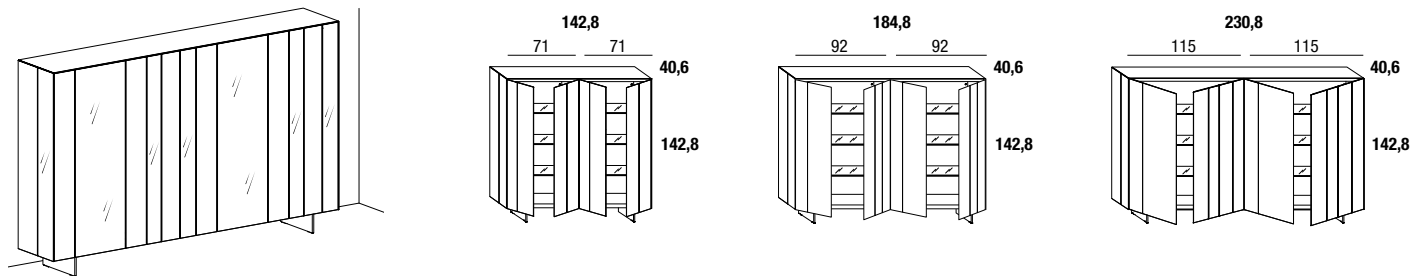

**Indiquer** les coloris de façades, côtés et plans.  
Finition des supports : verre : extraclair ou fumé gris, métal : Peltro steel ou Titano steel.  
Option : 2 panneaux double face en verre ép. 0,4 cm.

**Indicar** colores de frontales, costados y encimera.  
Acabado soportes: cristal: extraclaro o fumé grigio, metal: Peltro steel o Titano steel.  
Opcional: 2 paneles doble cara de cristal esp. 0,4 cm.

Largeur Ancho	Profondeur Profundidad	Hauteur Altura	Code Código	Verre brillant ou mat Cristal brillante o mate
142,8	40,6	142,8	138601	<b>4.667</b>
184,8	40,6	142,8	138602	<b>5.361</b>
230,8	40,6	142,8	138603	<b>6.221</b>

1387

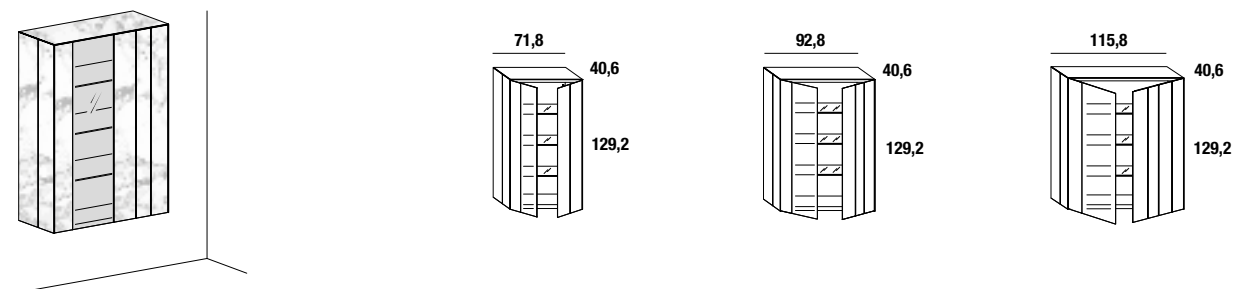

**Indiquer** : coloris des bandes et des plans, finitions brillantes ou mates.  
La vitrine n'est disponible qu'en verre fumé bronze.  
La petite vitrine inclut toujours une LED intérieure sans interrupteur, alimentation incluse.

**Indicar**: colores de franjas y encimera, acabados brillantes o mates.  
La vitrina solo está disponible en cristal fumé bronce.  
La vitrina incluye siempre un LED interior sin interruptor, alimentador incluido.

Largeur Ancho	Profondeur Profundidad	Hauteur Altura	Code Código	XGlass brillant ou mat XGlass brillante o mate
71,8	40,6	129,2	138701	<b>3.751</b>
92,8	40,6	129,2	138702	<b>4.217</b>
115,8	40,6	129,2	138703	<b>4.760</b>



## N.O.W. SIDEBORD

1388

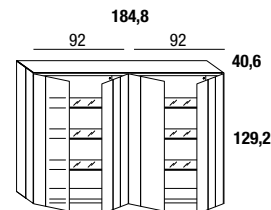
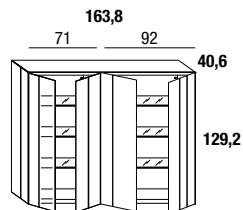
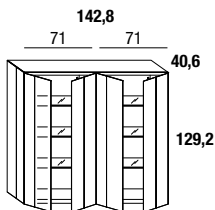
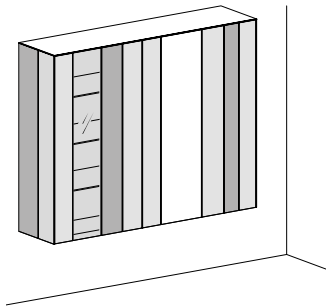

**Indiquer** : coloris des bandes et des plans, finitions brillantes ou mates.  
La vitrine n'est disponible qu'en verre fumé bronze.  
La petite vitrine inclut toujours une LED intérieure sans interrupteur, alimentation incluse.

**Indicar**: colores de franjas y encimera, acabados brillantes o mates.  
La vitrina solo está disponible en cristal fumé bronce.  
La vitrina incluye siempre un LED interior sin interruptor, alimentador incluido.

Largeur Ancho	Profondeur Profundidad	Hauteur Altura	Code Código	Verre brillant ou mat Cristal brillante o mate
142,8	40,6	129,2	138801	<b>4.730</b>
163,8	40,6	129,2	138802	<b>5.057</b>
184,8	40,6	129,2	138803	<b>5.383</b>

1389

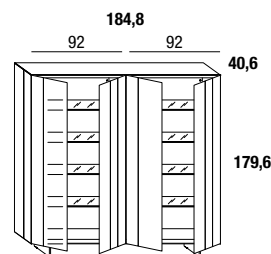
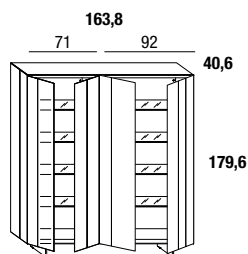
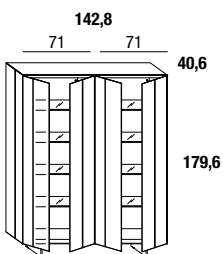
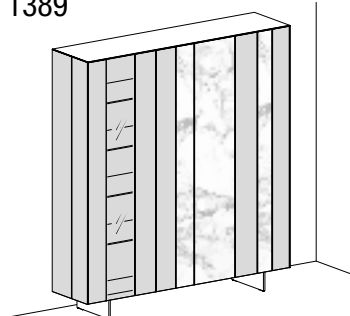

**Indiquer** : coloris des bandes et des plans, finitions brillantes ou mates.  
Finition des supports : verre : extraclair ou fumé gris, métal : Peltro steel ou Titanio steel.  
La vitrine n'est disponible qu'en verre fumé bronze.  
La petite vitrine inclut toujours une LED intérieure sans interrupteur, alimentation incluse.

**Indicar**: colores de franjas y encimera, acabados brillantes o mates.  
Acabado soportes: cristal: extraclaro o fumé grigio, metal: Peltro steel o Titanio steel.  
La vitrina solo está disponible en cristal fumé bronce.  
La vitrina incluye siempre un LED interior sin interruptor, alimentador incluido.

Largeur Ancho	Profondeur Profundidad	Hauteur Altura	Code Código	Verre brillant ou mat et XGlass Cristal brillante o mate y XGlass
142,8	40,6	179,6	138901	<b>6.702</b>
163,8	40,6	179,6	138902	<b>7.124</b>
184,8	40,6	179,6	138903	<b>7.511</b>

1390

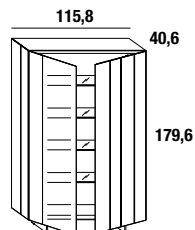
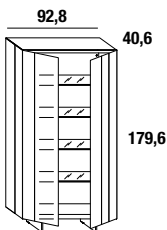
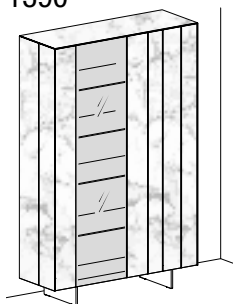

**Indiquer** : coloris des bandes et des plans, finitions brillantes ou mates.  
Finition des supports : verre : extraclair ou fumé gris, métal : Peltro steel ou Titanio steel.  
La vitrine n'est disponible qu'en verre fumé bronze.  
La petite vitrine inclut toujours une LED intérieure sans interrupteur, alimentation incluse.

**Indicar**: colores de franjas y encimera, acabados brillantes o mates.  
Acabado soportes: cristal: extraclaro o fumé grigio, metal: Peltro steel o Titanio steel.  
La vitrina incluye siempre un LED interior sin interruptor, alimentador incluido.

Largeur Ancho	Profondeur Profundidad	Hauteur Altura	Code Código	XGlass brillant ou mat XGlass brillante o mate
92,8	40,6	179,6	139001	<b>5.556</b>
115,8	40,6	179,6	139002	<b>6.243</b>

1390B

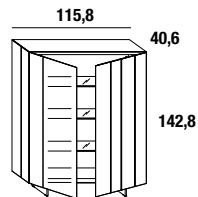
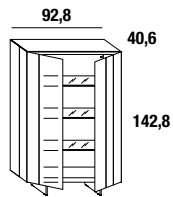
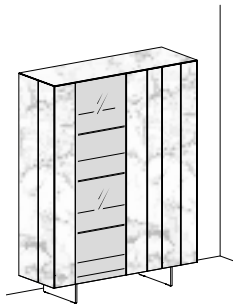

**Indiquer** : coloris des bandes et des plans, finitions brillantes ou mates.  
 Finition des supports : verre : extraclair ou fumé gris, métal : Peltro steel ou Titano steel.  
 La vitrine n'est disponible qu'en verre fumé bronze.  
 La petite vitrine inclut toujours une LED intérieure sans interrupteur, alimentation incluse.

**Indicar**: colores de franjas y encimera, acabados brillantes o mates.  
 Acabado soportes: cristal: extraclaro o fumè grigio, metal: Peltro steel o Titano steel.  
 La vitrina solo está disponible en cristal fumé bronze.  
 La vitrina incluye siempre un LED interior sin interruptor, alimentador incluido.

	Largeur Ancho	Profondeur Profundidad	Hauteur Altura	Code Código	XGlass brillant ou mat XGlass brillante o mate
Ⓜ	92,8	40,6	142,8	139003	<b>4.729</b>
	115,8	40,6	142,8	139004	<b>5.303</b>

## N.O.W. SIDEBORD - OPTION//OPCIONAL

### Panneau double face

Épaisseur 0,4 cm

**Panel doble cara**

Esp. 0,4 CM

Devant//Frontal

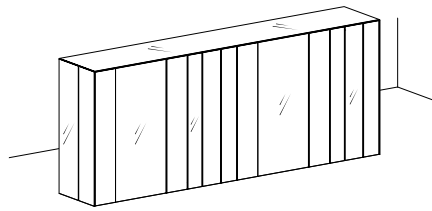

Arrière//Cubierta trasera

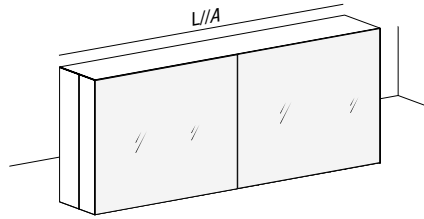

Les panneaux double face respectent la répartition des compartiments.  
Los paneles doble cara siguen la división de los espacios contenedores.

Largeur Ancho	Hauteur Altura	Profondeur Profundidad	Code Código	Verre brillant ou mat Cristal brillante o mate	XGlass
71,8	66,5	0,4	NSB012	<b>331</b>	<b>583</b>
	94,1	0,4	NSB001	<b>414</b>	<b>729</b>
92,8	66,5	0,4	NSB013	<b>416</b>	<b>740</b>
	94,1	0,4	NSB002	<b>519</b>	<b>924</b>
115,8	66,5	0,4	NSB014	<b>505</b>	<b>913</b>
	94,1	0,4	NSB003	<b>631</b>	<b>1.140</b>
142,8	66,5	0,4	NSB015	<b>664</b>	<b>1.165</b>
	94,1	0,4	NSB004	<b>829</b>	<b>1.455</b>
163,8	66,5	0,4	NSB016	<b>746</b>	<b>1.323</b>
	94,1	0,4	NSB005	<b>932</b>	<b>1.653</b>
184,8	66,5	0,4	NSB017	<b>828</b>	<b>1.479</b>
	94,1	0,4	NSB006	<b>1.035</b>	<b>1.848</b>
207,8	66,5	0,4	NSB018	<b>918</b>	<b>1.651</b>
	94,1	0,4	NSB007	<b>1.146</b>	<b>2.063</b>
230,8	66,5	0,4	NSB019	<b>1.008</b>	<b>1.824</b>
	94,1	0,4	NSB008	<b>1.259</b>	<b>2.279</b>
255,8	66,5	0,4	NSB020	<b>1.159</b>	<b>2.061</b>
	94,1	0,4	NSB009	<b>1.449</b>	<b>2.575</b>
276,8	66,5	0,4	NSB021	<b>1.242</b>	<b>2.217</b>
	94,1	0,4	NSB010	<b>1.552</b>	<b>2.771</b>
299,8	66,5	0,4	NSB022	<b>1.331</b>	<b>2.391</b>
	94,1	0,4	NSB011	<b>1.663</b>	<b>2.988</b>

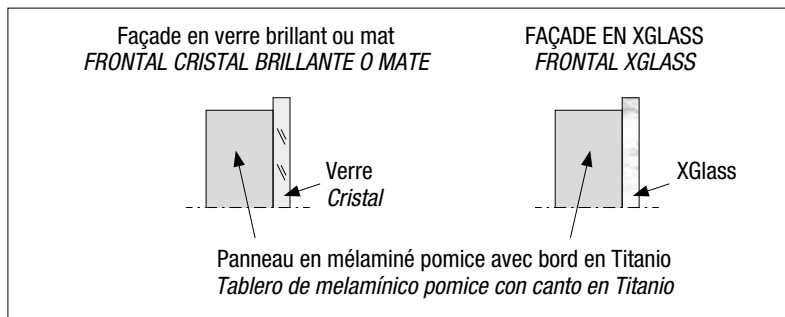

Dessus et côtés en verre ou XGlass.  
*Encimera y costados de cristal o XGlass.*

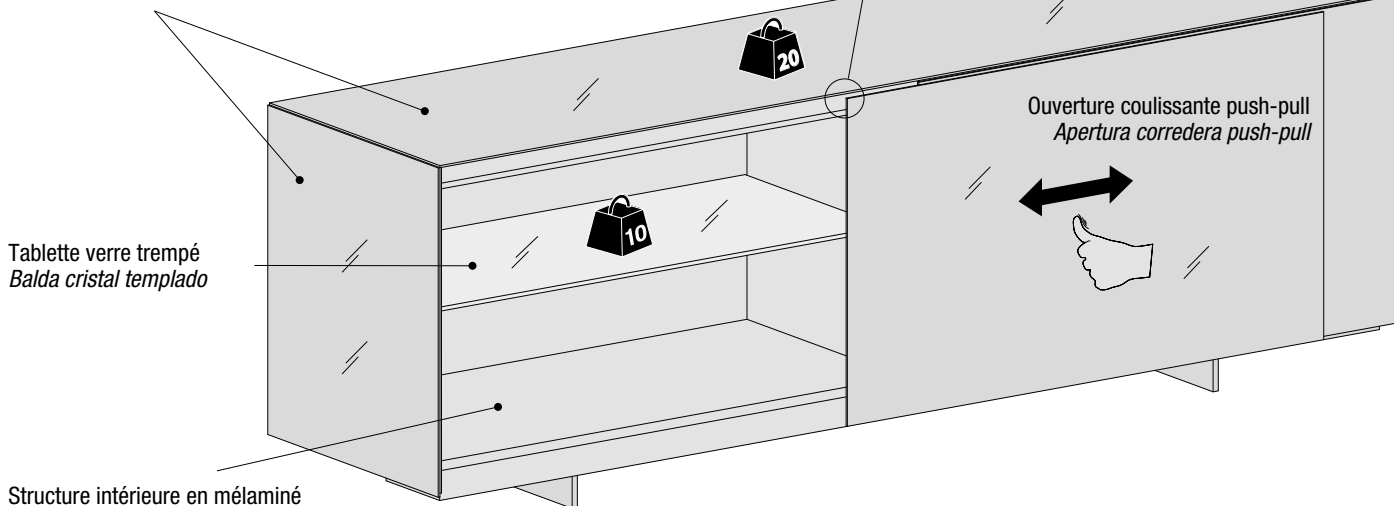

Tablette verre trempé  
*Balda cristal templado*

Structure intérieure en mélaminé  
pomice  
*Estructura interna de melamínico  
pomice*

 **Le chargement doit être entendu distribué et pas concentré.**  
*La carga se debe entender como bien distribuida y no concentrada.*

**Supports en acier Grafite**  
**Soportes de acero Grafite**

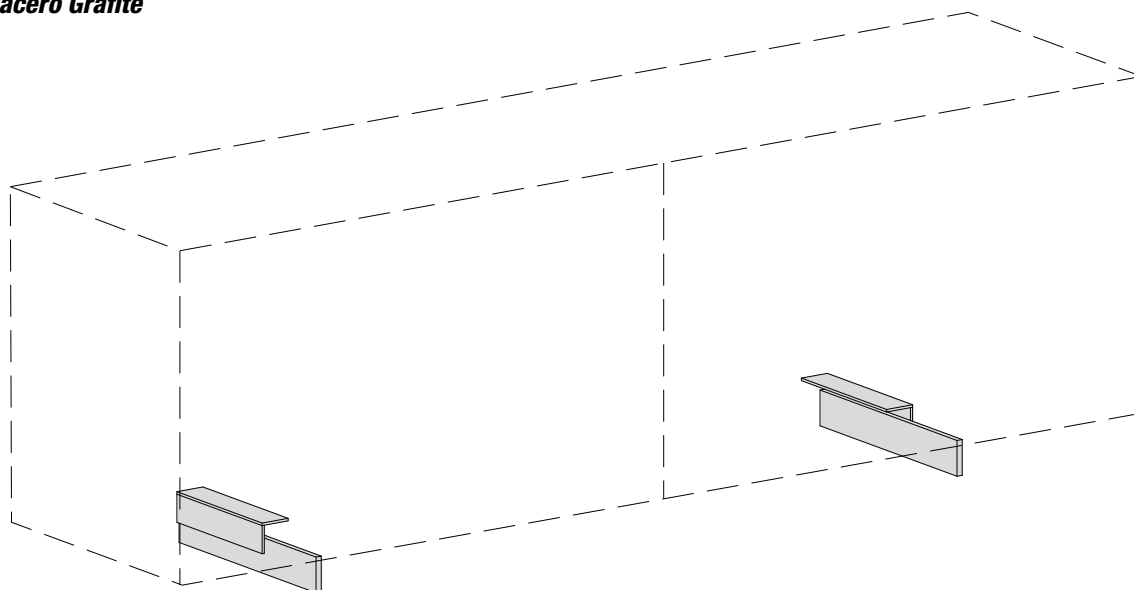

## PLENUM SIDEBORD

0832

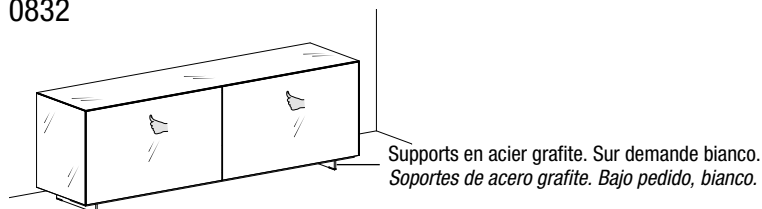

Façades coulissantes coplanaires avec ouverture push-pull  
Frontales correderos coplanares con apertura push-pull

**Indiquer** un seul coloris pour structure et façades.  
**Indicar** un solo color para estructura y frontales.

Largeur Ancho	Profondeur Profundidad	Hauteur Altura	Code Código	Verre brillant Cristal brillante	Verre mat Cristal mate
184,8	51	74,2	MPL291	5.492	5.675
221,6	51	74,2	MPL301	5.954	6.170
184,8	Option : panneau double face ép. 0,4 cm Opcional: panel doble cara esp. 0,4 cm		MPL800	719	871
221,6			MPL900	862	1.045
184,8	Option : éclairage intérieur à led, transformateur compris Opcional: iluminación led interna, transformador incluido		TER64	381	
221,6			TER65	455	

0833

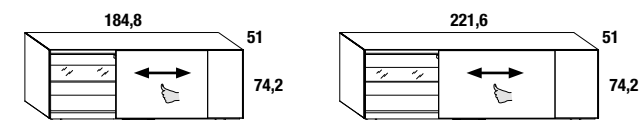
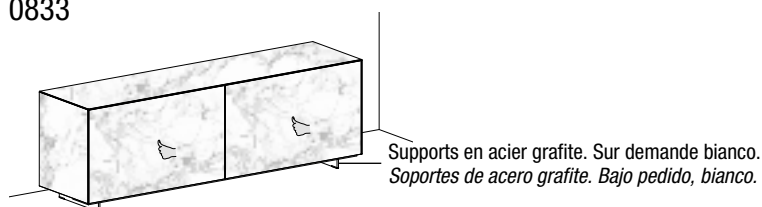

Façades coulissantes coplanaires avec ouverture push-pull  
Frontales correderos coplanares con apertura push-pull

**Indiquer** un seul coloris XGlass pour structure et façades et finition brillante ou mat.  
**Indicar** un solo color XGlass para estructura y frontales y acabado brillante o mate.

Largeur Ancho	Profondeur Profundidad	Hauteur Altura	Code Código	XGlass brillant ou mat XGlass brillante o mate
184,8	51	74,2	MPL091	6.545
221,6	51	74,2	MPL101	7.180
184,8	Option : panneau double face ép. 0,4 cm Opcional: panel doble cara esp. 0,4 cm		MPL800	1.466
221,6			MPL900	1.755
184,8	Option : éclairage intérieur à led, transformateur compris Opcional: iluminación led interna, transformador incluido		TER64	381
221,6			TER65	455

0834

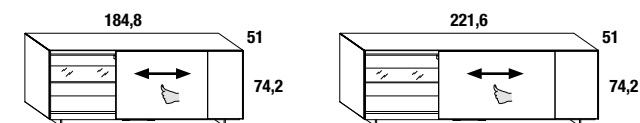
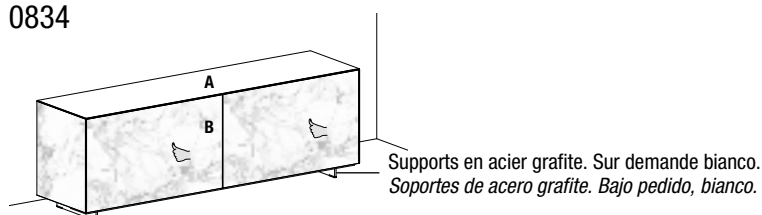

Façades coulissantes coplanaires avec ouverture push-pull  
Frontales correderos coplanares con apertura push-pull

**Indiquer**: couleur A pour le dessus en verre laqué et finition brillante ou mat, couleur B pour XGlass et finition brillante ou mat.  
**Indicar**: color A para la encimera de cristal lacada y el acabado brillante o mate, color B para XGlass y acabado brillante o mate.

			Structure XGlass brillant ou mat avec dessus en verre laqué brillant ou mat Estructura XGlass brillante o mate con encimera de cristal lacado brillante o mate	
Largeur Ancho	Profondeur Profundidad	Hauteur Altura	Code Código	Façade XGlass brillant ou mat Frontal XGlass brillante o mate
184,8	51	74,2	MPL191	6.160
221,6	51	74,2	MPL201	6.711
184,8	Option : panneau double face ép. 0,4 cm Opcional: panel doble cara esp. 0,4 cm		MPL800	1.466
221,6			MPL900	1.755
184,8	Option : éclairage intérieur à led, transformateur compris Opcional: iluminación led interna, transformador incluido		TER64	381
221,6			TER65	455

---

# **Lampes** ***Lámparas***

## GLEE LAMP

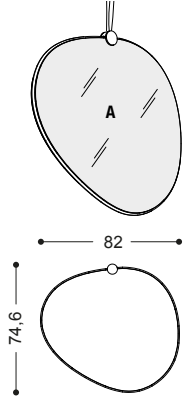
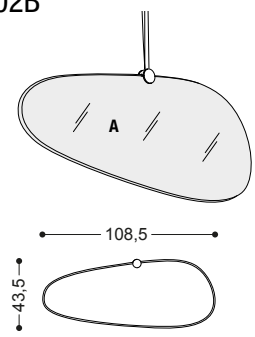
Description//Descripción	Largeur Ancho	Profondeur Profundidad	Hauteur Altura	Code Código	XGlass	Verre fumé bronze satiné Cristal Fumè bronzó satinado
<p><b>Lampe Glee</b> <i>Lámpara Glee</i> <b>2602</b></p>  <p><b>Indiquer :</b> A- couleur verre. <b>Indicar:</b> A- color del cristal.</p>	82	2,6	74,6	LIG005	<b>2.244</b>	<b>2.070</b>
<p><b>Lampe Glee</b> <i>Lámpara Glee</i> <b>2602B</b></p>  <p><b>Indiquer :</b> A- couleur verre. <b>Indicar:</b> A- color del cristal.</p>	108,5	2,6	43,5	LIG006	<b>2.244</b>	<b>2.070</b>

## CHIC LAMP

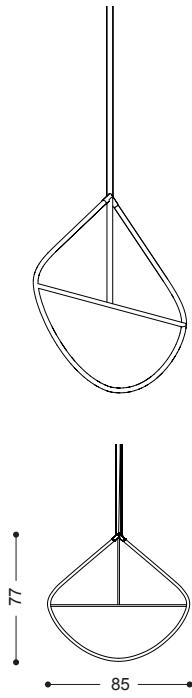
Description//Descripción	Largeur Ancho	Hauteur Altura	Code Código	LED
<p><b>Lampe Chic</b> <i>Lámpara Chic</i> <b>2616</b></p> 	85	77	LIG020	<b>1.074</b>







# Tables

## *Mesas*

AIR TABLE	332
AIR ROUND TABLE	332
AIR EXTENDABLE TABLE	333
AIR SNACK TABLE	336
AIR SLIM ROUND TABLE	337
AIR SLIM TABLE	338
AIR SOFT TABLE	342
AIR SOFT ROUND TABLE	347
HOA TABLE	348
JANEIRO TABLE	352
LOTO TABLE	353
MEET TABLE	354
P&J TABLE	357
STRATUM TABLE	358
U TABLE	359
WADI TABLE	362

## AIR TABLE

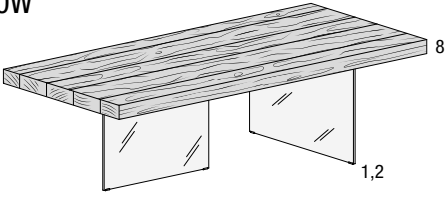
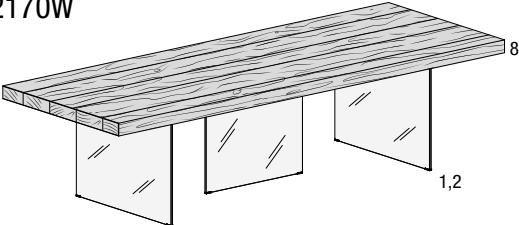
Description//Descripción	Largeur Ancho	Profondeur Profundidad	Hauteur Altura	Code Código	Wildwood		
					Pieds en verre extra-clair Patas cristal extraclaro	Verre en verre fumé gris Patas cristal fumé gris	
<b>Table Air Wildwood</b> <b>Mesa Air Wildwood</b> <b>2170W</b>  <p>Plateau supérieur en Wildwood. Pieds en verre extraclair ou fumé grigio. Spécifier têtes fermées ou rentrantes. Tablero Wildwood. Patas en cristal extraclaro o fumé grigio. Especificar extremos cerrados o abiertos.</p>	120	90	76	TAW560	<b>3.033</b>	<b>3.267</b>	
	160	90		TAW561	<b>3.831</b>	<b>4.113</b>	
	190	90		TAW562	<b>4.048</b>	<b>4.357</b>	
	200	100		TAW563	<b>4.400</b>	<b>4.732</b>	
	220	100		TAW564	<b>4.718</b>	<b>5.051</b>	
	250	100		TAW565	<b>5.205</b>	<b>5.562</b>	
	120	90	106 Table snack Mesa de desayuno	TAW5601	<b>3.352</b>	<b>3.697</b>	
	160	90		TAW5611	<b>4.147</b>	<b>4.564</b>	
	190	90		TAW5621	<b>4.363</b>	<b>4.832</b>	
	200	100		TAW5631	<b>4.718</b>	<b>5.216</b>	
	220	100		TAW5641	<b>5.080</b>	<b>5.578</b>	
	250	100		TAW5651	<b>5.616</b>	<b>6.143</b>	
<b>Table Air Wildwood</b> <b>Mesa Air Wildwood</b> <b>2170W</b>  <p>Plateau supérieur en Wildwood. Pieds en verre extraclair ou fumé grigio. Spécifier têtes fermées ou rentrantes. Tablero Wildwood. Patas en cristal extraclaro o fumé grigio. Especificar extremos cerrados o abiertos.</p>							
	250	120	76	TAW567	<b>6.255</b>	<b>6.764</b>	
	300	120		TAW568	<b>7.029</b>	<b>7.563</b>	

Supplément du 35% pour réduction de la profondeur ou de la largeur.

Profondeur minimum 80 cm.

Pour les modèles L 200, 220 et 250 cm avec deux pieds, réduction de la profondeur non disponible.

Délais de livraison non standard à vérifier au moment de la commande.

Pour des mesures plus grand, faire une demande de faisabilité.

Recargo del 35% por reducción de profundidad o anchura.

Profundidad mínima de 80 cm.

Para los modelos con An. 200, 220 y 250 cm con dos patas no está disponible la reducción de profundidad.

Tiempos de entrega no estándar que se verificarán en el momento del envío del pedido.

Para medidas mayores, hacer una solicitud de viabilidad.

## AIR ROUND TABLE

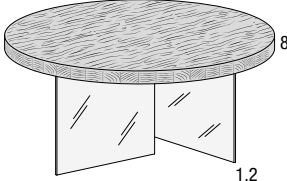
Description//Descripción	Diamètre Diámetro	Hauteur Altura	Code Código	Wildwood	
				Pieds en verre extra-clair Patas cristal extraclaro	Verre en verre fumé gris Patas cristal fumé gris
<b>Table Air Wildwood</b> <b>Mesa Air Wildwood</b> <b>2250</b>  <p>Plateau supérieur en Wildwood. Pieds en verre extraclair ou fumé grigio. Tablero Wildwood. Patas en cristal extraclaro o fumé grigio.</p>					
	120	76	TAW3101	<b>4.293</b>	<b>4.564</b>
	140		TAW3103	<b>4.737</b>	<b>5.008</b>
	160		TAW3105	<b>5.464</b>	<b>5.818</b>
	180		TAW3107	<b>6.444</b>	<b>6.842</b>
	120	106 Table snack Mesa de desayuno	TAW3102	<b>4.617</b>	<b>5.004</b>
	140		TAW3104	<b>5.058</b>	<b>5.447</b>
	160		TAW3106	<b>5.788</b>	<b>6.294</b>
	180		TAW3108	<b>6.812</b>	<b>7.379</b>



**NON réductible sur mesure**  
NO reducible a medida

## AIR EXTENDABLE TABLE

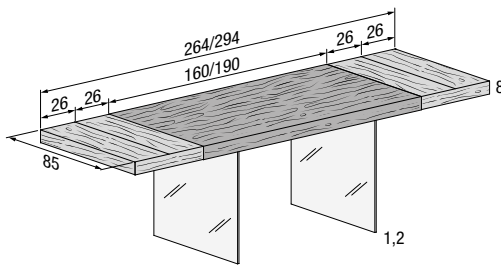
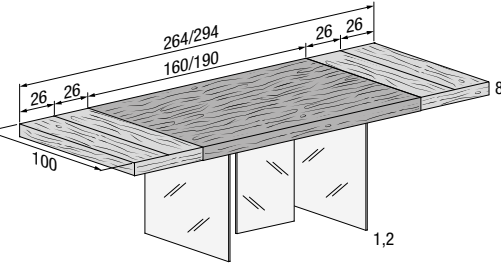
Description// Descripción	Largeur Ancho	Profondeur Profundidad	Hauteur Altura	Code Código	Wildwood	
					Pieds en verre extra-clair Patas cristal extraclaro	Verre en verre fumé gris Patas cristal fumé gris
<b>Table Air Wildwood à rallonges</b> <i>Mesa Air Wildwood extensible</i> <b>2180</b> 	160 / 264	85	76	TAV172	<b>5.722</b>	<b>6.047</b>
	190 / 294	85	76	TAV173	<b>5.979</b>	<b>6.304</b>
Plateau supérieur en Wildwood. Pieds en verre extraclair ou fumé grigio. <i>Tablero Wildwood.</i> <i>Patas en cristal extraclaro o fumé grigio.</i>						
<b>Table Air Wildwood à rallonges</b> <i>Mesa Air Wildwood extensible</i> <b>2180</b> 	Largeur Ancho	Profondeur Profundidad	Hauteur Altura	Code Código	Wildwood	
						Pieds en verre extra-clair Patas cristal extraclaro
	160/264	100	76	TAV176	<b>6.201</b>	<b>6.627</b>
	190/294	100	76	TAV177	<b>6.510</b>	<b>6.937</b>
Plateau supérieur en Wildwood. Pieds en verre extraclair ou fumé grigio. <i>Tablero Wildwood.</i> <i>Patas en cristal extraclaro o fumé grigio.</i>						

**!** **NON réductible sur mesure**  
*NO reducible a medida*

## AIR BENCH

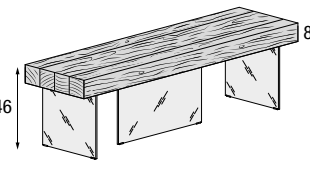
Description// Descripción	Largeur Ancho	Profondeur Profundidad	Code Código	Wildwood	
				Pieds en verre extra-clair Patas cristal extraclaro	Verre en verre fumé gris Patas cristal fumé gris
<b>Banquette Air Wildwood</b> <i>Banqueta Air Wildwood</i> 	120	40,6	TAW601	<b>1.733</b>	<b>1.851</b>
	160	40,6	TAW602	<b>1.950</b>	<b>2.096</b>
	190	40,6	TAW603	<b>2.104</b>	<b>2.250</b>
	200	40,6	TAW607	<b>2.182</b>	<b>2.328</b>
	220	40,6	TAW604	<b>2.260</b>	<b>2.406</b>
	250	40,6	TAW605	<b>2.414</b>	<b>2.559</b>
	300	40,6	TAW606	<b>2.746</b>	<b>2.892</b>
Plateau supérieur en Wildwood. Pieds en verre extraclair ou fumé grigio. <i>Tablero Wildwood.</i> <i>Patas en cristal extraclaro o fumé grigio.</i>					

# AIR TABLE

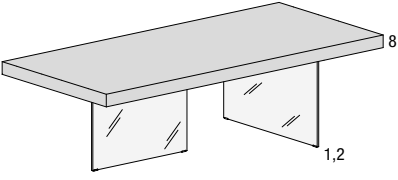
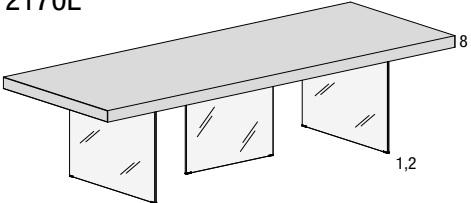
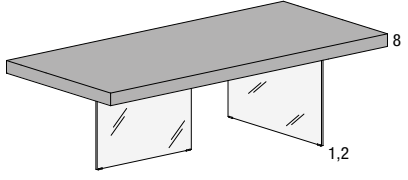
Description//Descripción	Largeur Ancho	Profondeur Profundidad	Hauteur Altura	Code Código	Laminé Laminado		Fenix	
					Pieds en verre extra-clair Patas cristal extraclaro	Verre en verre fumé gris Patas cristal fumé gris	Pieds en verre extra-clair Patas cristal extraclaro	Verre en verre fumé gris Patas cristal fumé gris
<b>Table Air stratifié</b> <b>Mesa Air laminado</b> <b>2170L</b>  <p>Plateau en laminé. Pieds en verre extraclair ou fumé grigio. Tablero laminado. Patas en cristal extraclaro o fumé grigio.</p>	120	90	76	TAV560	<b>2.411</b>	<b>2.653</b>	<b>2.825</b>	<b>3.066</b>
	160	90		TAV561	<b>2.697</b>	<b>2.985</b>	<b>3.163</b>	<b>3.451</b>
	200	100		TAV563	<b>3.087</b>	<b>3.433</b>	<b>3.698</b>	<b>4.043</b>
	220	100		TAV564	<b>3.356</b>	<b>3.702</b>	<b>4.083</b>	<b>4.428</b>
	250	100		TAV565	<b>3.796</b>	<b>4.161</b>	<b>4.622</b>	<b>4.987</b>
	120	90	106 Table snack Mesa de desayuno	TAV5601	<b>2.726</b>	<b>3.068</b>	<b>3.137</b>	<b>3.482</b>
	160	90		TAV5611	<b>3.010</b>	<b>3.424</b>	<b>3.478</b>	<b>3.891</b>
	200	100		TAV5631	<b>3.401</b>	<b>3.895</b>	<b>4.013</b>	<b>4.506</b>
	220	100		TAV5641	<b>3.714</b>	<b>4.207</b>	<b>4.440</b>	<b>4.932</b>
	250	100		TAV5651	<b>4.201</b>	<b>4.723</b>	<b>5.029</b>	<b>5.552</b>
<b>Table Air stratifié</b> <b>Mesa Air laminado</b> <b>2170L</b>  <p>Plateau en laminé. Pieds en verre extraclair ou fumé grigio. Tablero laminado. Patas en cristal extraclaro o fumé grigio.</p>					Fenix			
	Largeur Ancho	Profondeur Profundidad	Hauteur Altura	Code Código	Pieds en verre extra-clair Patas cristal extraclaro	Verre en verre fumé gris Patas cristal fumé gris		
	250	120	76	TAV567	<b>5.729</b>	<b>6.258</b>		
	300	120		TAV568	<b>6.649</b>	<b>7.196</b>		
<b>Table Air: laqué</b> <b>Mesa Air lacado</b> <b>2170L</b>  <p>Plateau en laminé. Pieds en verre extraclair ou fumé grigio. Tablero laminado. Patas en cristal extraclaro o fumé grigio.</p>					Laqué Lacado			
	Largeur Ancho	Profondeur Profundidad	Hauteur Altura	Code Código	Pieds en verre extra-clair Patas cristal extraclaro	Verre en verre fumé gris Patas cristal fumé gris		
	120	90	76	TAV570	<b>2.819</b>	<b>3.061</b>	<b>3.061</b>	
	160	90		TAV571	<b>2.863</b>	<b>3.152</b>	<b>3.152</b>	
	200	100		TAV573	<b>3.294</b>	<b>3.639</b>	<b>3.639</b>	
	220	100		TAV574	<b>3.743</b>	<b>4.088</b>	<b>4.088</b>	
	250	100		TAV575	<b>4.224</b>	<b>4.589</b>	<b>4.589</b>	
	120	90	106 Table snack Mesa de desayuno	TAV5701	<b>3.132</b>	<b>3.475</b>	<b>3.475</b>	
	160	90		TAV5711	<b>3.175</b>	<b>3.588</b>	<b>3.588</b>	
	200	100		TAV5731	<b>3.609</b>	<b>4.103</b>	<b>4.103</b>	
220	100	TAV5741		<b>4.101</b>	<b>4.595</b>	<b>4.595</b>		
250	100	TAV5751		<b>4.631</b>	<b>5.153</b>	<b>5.153</b>		

Supplément du 35% pour réduction de la profondeur ou de la largeur.  
 Profondeur minimum 80 cm.  
 Pour les modèles L 200, 220 et 250 cm avec deux pieds, réduction de la profondeur non disponible.  
 Délais de livraison non standard à vérifier au moment de la commande.  
 Pour des mesures plus grand, faire une demande de faisabilité.

Recargo del 35% por reducción de profundidad o anchura.  
 Profundidad mínima de 80 cm.  
 Para los modelos con An. 200, 220 y 250 cm con dos patas no está disponible la reducción de profundidad.  
 Tiempos de entrega no estándar que se verificarán en el momento del envío del pedido.  
 Para medidas mayores, hacer una solicitud de viabilidad.

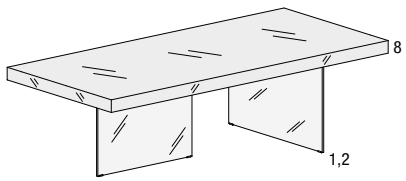
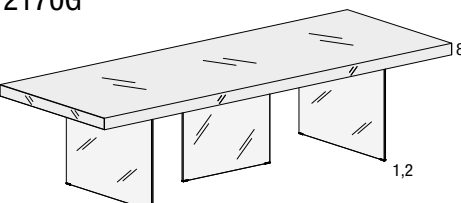
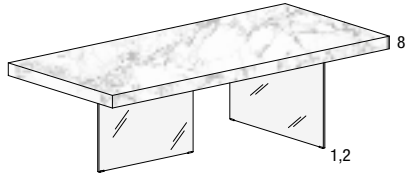
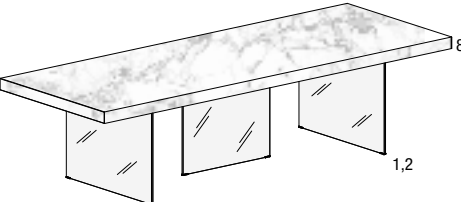
Description// Descripción	Largeur Ancho	Profondeur Profundidad	Hauteur Altura	Code Código	Verre brillant Cristal brillante		Verre mat Cristal mate	
					Pieds en verre extra-clair Patas cristal extraclaro	Verre en verre fumé gris Patas cristal fumé gris	Pieds en verre extra-clair Patas cristal extraclaro	Verre en verre fumé gris Patas cristal fumé gris
<b>Table Air verre 8 cm</b> Mesa Air cristal 8 cm <b>2170G</b>  <p>Plan verre laqué. Pieds en verre extraclair ou fumé grigio. Encimera de cristal lacado. Patas en cristal extraclaro o fumé grigio.</p>	120	90	76	TA0801	<b>2.813</b>	<b>3.054</b>	<b>2.933</b>	<b>3.174</b>
	160	90		TA0802	<b>3.270</b>	<b>3.558</b>	<b>3.426</b>	<b>3.714</b>
	190	90		TA0803	<b>3.616</b>	<b>3.940</b>	<b>3.802</b>	<b>4.128</b>
	200	100		TA0804	<b>3.848</b>	<b>4.193</b>	<b>4.062</b>	<b>4.408</b>
	220	100		TA0805	<b>4.191</b>	<b>4.536</b>	<b>4.426</b>	<b>4.770</b>
	250	100		TA0806	<b>4.517</b>	<b>4.883</b>	<b>4.784</b>	<b>5.149</b>
<b>Table Air verre 8 cm</b> Mesa Air cristal 8 cm <b>2170G</b>  <p>Plan verre laqué. Pieds en verre extraclair ou fumé grigio. Encimera de cristal lacado. Patas en cristal extraclaro o fumé grigio.</p>	250	120	76	TA0807	<b>5.412</b>		<b>5.727</b>	
	300	120		TA0808	<b>5.947</b>		<b>6.299</b>	
<b>Table Air XGlass 8 cm</b> Mesa Air XGlass 8 cm <b>2170X</b>  <p>Plan XGlass brillant ou mat. Pieds en verre extraclair ou fumé grigio. Encimera XGlass brillante o mate. Patas en cristal extraclaro o fumé grigio.</p>	120	90	76	TA0501	<b>3.187</b>		<b>3.427</b>	
	160	90		TA0502	<b>3.804</b>		<b>4.092</b>	
	190	90		TA0503	<b>4.269</b>		<b>4.595</b>	
	200	100		TA0504	<b>4.634</b>		<b>4.979</b>	
	220	100		TA0505	<b>5.053</b>		<b>5.397</b>	
	250	100		TA0506	<b>5.518</b>		<b>5.883</b>	
<b>Table Air XGlass 8 cm</b> Mesa Air XGlass 8 cm <b>2170X</b>  <p>Plan XGlass brillant ou mat. Pieds en verre extraclair ou fumé grigio. Encimera XGlass brillante o mate. Patas en cristal extraclaro o fumé grigio.</p>	250	120	76	TA0507	<b>6.575</b>		<b>7.103</b>	
	300	120		TA0508	<b>7.369</b>		<b>7.918</b>	

Supplément du 35% pour réduction de la profondeur ou de la largeur.  
 Profondeur minimum 80 cm.  
 Pour les modèles L 200, 220 et 250 cm avec deux pieds, réduction de la profondeur non disponible.  
 Délais de livraison non standard à vérifier au moment de la commande.  
 Pour des mesures plus grand, faire une demande de faisabilité.

Recargo del 35% por reducción de profundidad o anchura.  
 Profundidad mínima de 80 cm.  
 Para los modelos con An. 200, 220 y 250 cm con dos patas no está disponible la reducción de profundidad.  
 Tiempos de entrega no estándar que se verificarán en el momento del envío del pedido.  
 Para medidas mayores, hacer una solicitud de viabilidad.

# AIR SNACK TABLE

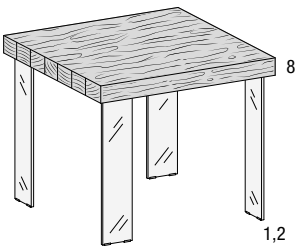
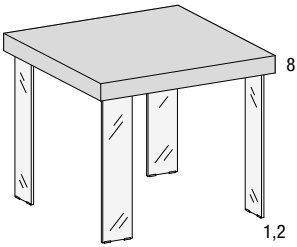
Description//Descripción	Largeur Ancho	Profondeur Profundidad	Hauteur Altura	Code Código	Wildwood				
					Pieds en verre extra-clair Patatas cristal extraclaro		Verre en verre fumé gris Patatas cristal fumé gris		
<b>Table Air Wildwood</b> <b>Mesa Air Wildwood</b> <b>2280W</b>  <p>Plateau supérieur en Wildwood. Pieds en verre extraclair ou fumé grigio. <i>Tablero Wildwood.</i> <i>Patatas en cristal extraclaro o fumé grigio.</i></p>									
	85	85	76	TAW550	<b>2.737</b>		<b>2.856</b>		
	100	100		TAW551	<b>2.972</b>		<b>3.089</b>		
<b>Table Air</b> <b>Mesa Air</b> <b>2280L</b>  <p>Plateau supérieur en laminé ou laqué. Pieds en verre extraclair ou fumé grigio. <i>Tablero en laminado o lacado.</i> <i>Patatas en cristal extraclaro o fumé grigio.</i></p>	Largeur Ancho	Profondeur Profundidad	Hauteur Altura	Code Código	Laminé Laminado		Laqué Lacado		
					Pieds en verre extra-clair Patatas cristal extraclaro	Verre en verre fumé gris Patatas cristal fumé gris	Pieds en verre extra-clair Patatas cristal extraclaro	Verre en verre fumé gris Patatas cristal fumé gris	
	85	85	76	TAV550	<b>2.097</b>	<b>2.216</b>	<b>1.628</b>	<b>1.746</b>	
100	100	TAV551		<b>2.231</b>	<b>2.348</b>	<b>1.788</b>	<b>1.905</b>		

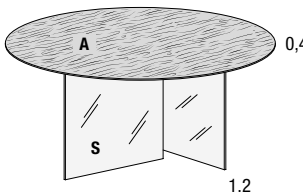
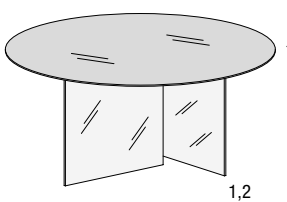
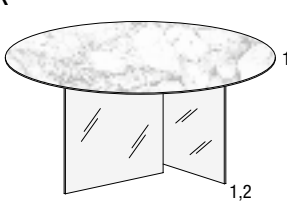
Description//Descripción	Diamètre Diámetro	Hauteur Altura	Code Código	Wildwood			
				Pieds en verre extra-clair Patas cristal extraclaro	Verre en verre fumé gris Patas cristal fumé gris		
<b>Table Air Slim ronde en Wildwood</b> <i>Mesa Air Slim redonda Wildwood</i> <b>2260W</b>  <p><b>Indiquer :</b>                      A- couleur plateau Wildwood ;                      S- finition pieds : verre extraclair ou verre fumé grigio.</p> <p><b>Indicar:</b>                      A- color del tablero en Wildwood,                      S- acabado de las patas: cristal extraclaro o cristal fumé grigio.</p>	120	76	TAW3201	<b>3.992</b>	<b>4.244</b>		
	140		TAW3203	<b>4.406</b>	<b>4.658</b>		
	160		TAW3205	<b>5.082</b>	<b>5.412</b>		
	180		TAW3207	<b>5.994</b>	<b>6.363</b>		
	120	106 Table snack Mesa de desayuno	TAW3202	<b>4.271</b>	<b>4.541</b>		
	140		TAW3204	<b>4.714</b>	<b>4.984</b>		
	160		TAW3206	<b>5.438</b>	<b>5.790</b>		
	180		TAW3208	<b>6.413</b>	<b>6.808</b>		
<b>Table Air Slim ronde en verre</b> <i>Mesa Air Slim redonda cristal</i> <b>2260G</b>  <p>Plan verre laqué.                      Pieds en verre extraclair ou fumé grigio.                      Encimera de cristal lacado.                      Patas en cristal extraclaro o fumé grigio.</p>	120	76	TAV3207	Verre brillant Cristal brillante		Verre mat Cristal mate	
	140			TAV3205	Pieds en verre extra-clair Patas cristal extraclaro	Verre en verre fumé gris Patas cristal fumé gris	Pieds en verre extra-clair Patas cristal extraclaro
	160		TAV3203	<b>3.037</b>	<b>3.302</b>	<b>3.211</b>	<b>3.475</b>
	180		TAV3201	<b>3.590</b>	<b>3.853</b>	<b>3.827</b>	<b>4.092</b>
	120	106 Table snack Mesa de desayuno	TAV3208	<b>4.484</b>	<b>4.830</b>	<b>4.793</b>	<b>5.138</b>
	140		TAV3206	<b>5.401</b>	<b>5.789</b>	<b>5.794</b>	<b>6.182</b>
	160		TAV3204	<b>3.352</b>	<b>3.728</b>	<b>3.527</b>	<b>3.902</b>
	180		TAV3202	<b>3.904</b>	<b>4.280</b>	<b>4.139</b>	<b>4.517</b>
<b>Table Air Slim ronde en XGlass</b> <i>Mesa Air Slim redonda XGlass</i> <b>2260X</b>  <p>Plan XGlass brillant ou mat.                      Pieds en verre extraclair ou fumé grigio.                      Encimera XGlass brillante o mate.                      Patas en cristal extraclaro o fumé grigio.</p>	120	76	TAG3207	XGlass			
	140			TAG3205	Pieds en verre extra-clair Patas cristal extraclaro	Verre en verre fumé gris Patas cristal fumé gris	
	160		TAG3203	<b>3.408</b>	<b>3.673</b>		
	180		TAG3201	<b>4.094</b>	<b>4.357</b>		
	120	106 Table snack Mesa de desayuno	TAG3208	<b>4.970</b>	<b>5.316</b>		
	140		TAG3206	<b>6.224</b>	<b>6.612</b>		
	160		TAG3204	<b>3.722</b>	<b>4.099</b>		
	180		TAG3202	<b>4.407</b>	<b>4.784</b>		
			<b>5.286</b>	<b>5.779</b>			
			<b>6.579</b>	<b>7.133</b>			



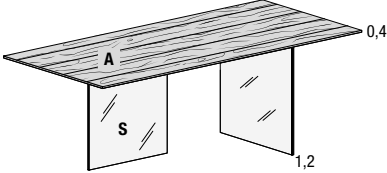
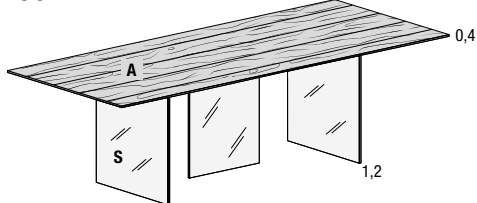

# AIR SLIM TABLE

Description//Descripción	Largeur Ancho	Profondeur Profundidad	Hauteur Altura	Code Código	Wildwood		
					Pieds en verre extra-clair Patas cristal extraclaro	Verre en verre fumé gris Patas cristal fumé gris	
<b>Table Air Slim rectangulaire en Wildwood</b> <i>Mesa Air Slim rectangular Wildwood</i> <b>2190W</b>  <p><b>Indiquer :</b>                      A- couleur plateau Wildwood ;                      S- finition pieds : verre extraclair ou verre fumé grigio.</p> <p><b>Indicar:</b>                      A- color del tablero en Wildwood,                      S- acabado de las patas: cristal extraclaro o cristal fumè grigio.</p>	120	90	76	TAW570	<b>3.515</b>	<b>3.562</b>	
	160	90		TAW571	<b>4.189</b>	<b>4.243</b>	
	190	90		TAW572	<b>4.453</b>	<b>4.514</b>	
	200	100		TAW573	<b>4.867</b>	<b>4.932</b>	
	220	100		TAW574	<b>5.134</b>	<b>5.199</b>	
	248	100		TAW575	<b>5.894</b>	<b>5.969</b>	
<b>Table Air Slim rectangulaire en Wildwood</b> <i>Mesa Air Slim rectangular Wildwood</i> <b>2190W</b>  <p><b>Indiquer :</b>                      A- couleur plateau Wildwood ;                      S- finition pieds : verre extraclair ou verre fumé grigio.</p> <p><b>Indicar:</b>                      A- color del tablero en Wildwood,                      S- acabado de las patas: cristal extraclaro o cristal fumè grigio.</p>	Largeur Ancho	Profondeur Profundidad	Hauteur Altura	Code Código	Wildwood		
						Pieds en verre extra-clair Patas cristal extraclaro	Verre en verre fumé gris Patas cristal fumé gris
	248	120	76	TAW576	<b>6.404</b>	<b>6.504</b>	
298	120	TAW577		<b>7.647</b>	<b>7.751</b>		

Supplément du 35% pour réduction de la profondeur ou de la largeur.

Profondeur minimum 80 cm.

Pour les modèles L 200, 220 et 250 cm avec deux pieds, réduction de la profondeur non disponible.

Délais de livraison non standard à vérifier au moment de la commande.

Pour des mesures plus grand, faire une demande de faisabilité.

Recargo del 35% por reducción de profundidad o anchura.

Profundidad mínima de 80 cm.

Para los modelos con An. 200, 220 y 250 cm con dos patas no está disponible la reducción de profundidad.

Tiempos de entrega no estándar que se verificarán en el momento del envío del pedido.

Para medidas mayores, hacer una solicitud de viabilidad.

# AIR SLIM TABLE

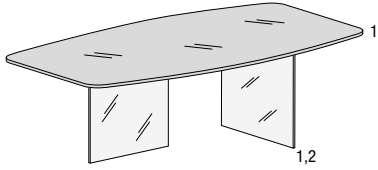
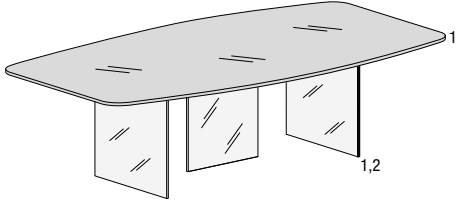
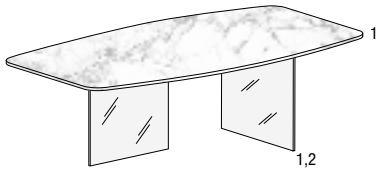
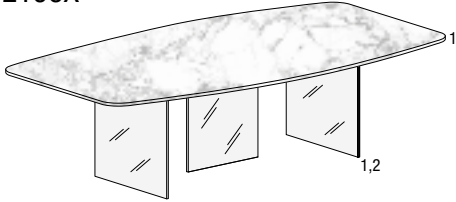
Description//Descripción	Largeur Ancho	Profondeur Profundidad	Hauteur Altura	Code Código	Verre brillant Cristal brillante		Verre mat Cristal mate	
					Pieds en verre extra-clair Patas cristal extraclaro	Verre en verre fumé gris Patas cristal fumé gris	Pieds en verre extra-clair Patas cristal extraclaro	Verre en verre fumé gris Patas cristal fumé gris
<b>Table Air Slim galbée en verre</b> <i>Mesa Air Slim perfilada cristal</i> <b>2195G</b>  Plan verre laqué. Pieds en verre extraclair ou fumé grigio. <i>Encimera de cristal lacado.</i> <i>Patas en cristal extraclaro o fumé grigio.</i>	200	120	76	TAV580	<b>4.198</b>	<b>4.543</b>	<b>4.632</b>	<b>4.977</b>
	220	120		TAV581	<b>4.299</b>	<b>4.645</b>	<b>4.729</b>	<b>5.075</b>
<b>Table Air Slim galbée en verre</b> <i>Mesa Air Slim perfilada cristal</i> <b>2195G</b>  Plan verre laqué. Pieds en verre extraclair ou fumé grigio. <i>Encimera de cristal lacado.</i> <i>Patas en cristal extraclaro o fumé grigio.</i>	250	120	76	TAV582	<b>5.152</b>	<b>5.678</b>	<b>5.737</b>	<b>6.265</b>
	300	120		TAV583	<b>5.816</b>	<b>6.363</b>	<b>6.521</b>	<b>7.068</b>
<b>Table Air Slim galbée en XGlass</b> <i>Mesa Air Slim perfilada XGlass</i> <b>2195X</b>  Plan XGlass brillant ou mat. Pieds en verre extraclair ou fumé grigio. <i>Encimera XGlass brillante o mate.</i> <i>Patas en cristal extraclaro o fumé grigio.</i>	200	120	76	TAG580	XGlass			
	220	120		TAG581	Pieds en verre extra-clair Patas cristal extraclaro	Verre en verre fumé gris Patas cristal fumé gris	<b>4.921</b>	<b>5.267</b>
<b>Table Air Slim galbée en XGlass</b> <i>Mesa Air Slim perfilada XGlass</i> <b>2195X</b>  Plan XGlass brillant ou mat. Pieds en verre extraclair ou fumé grigio. <i>Encimera XGlass brillante o mate.</i> <i>Patas en cristal extraclaro o fumé grigio.</i>	250	120	76	TAG582	XGlass			
	300	120		TAG583	Pieds en verre extra-clair Patas cristal extraclaro	Verre en verre fumé gris Patas cristal fumé gris	<b>6.251</b>	<b>6.779</b>

 **NON réductible sur mesure**  
 NO reducible a medida

# AIR SLIM TABLE

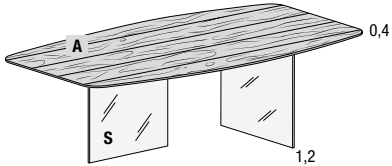
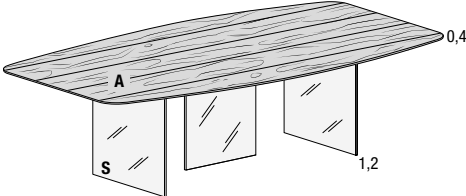
Description//Descripción	Largeur Ancho	Profondeur Profundidad	Hauteur Altura	Code Código	Wildwood	
					Pieds en verre extra-clair Patas cristal extraclaro	Verre en verre fumé gris Patas cristal fumé gris
<b>Table Air Slim galbée en Wildwood</b> <i>Mesa Air Slim perfilada Wildwood</i> <b>2195W</b>  <b>Indiquer :</b> A- couleur plateau Wildwood ; S- finition pieds : verre extraclair ou verre fumé grigio. <b>Indicar:</b> A- color del tablero en Wildwood, S- acabado de las patas: cristal extraclaro o cristal fumè grigio.	200	120	76	TAW583	<b>5.330</b>	<b>5.396</b>
	220	120		TAW584	<b>5.607</b>	<b>5.673</b>
<b>Table Air Slim galbée en Wildwood</b> <i>Mesa Air Slim perfilada Wildwood</i> <b>2195W</b>  <b>Indiquer :</b> A- couleur plateau Wildwood ; S- finition pieds : verre extraclair ou verre fumé grigio. <b>Indicar:</b> A- color del tablero en Wildwood, S- acabado de las patas: cristal extraclaro o cristal fumè grigio.					Wildwood	
	Largeur Ancho	Profondeur Profundidad	Hauteur Altura	Code Código	Pieds en verre extra-clair Patas cristal extraclaro	Verre en verre fumé gris Patas cristal fumé gris
	248	120	76	TAW586	<b>6.768</b>	<b>6.868</b>
298	120	TAW587		<b>8.100</b>	<b>8.204</b>	

 **NON réductible sur mesure**  
 NO reducible a medida

# AIR SOFT TABLE

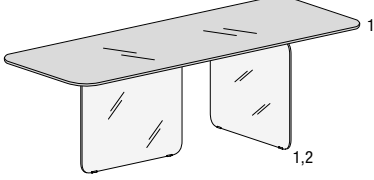
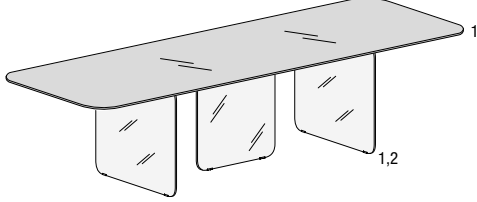
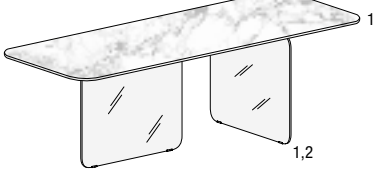
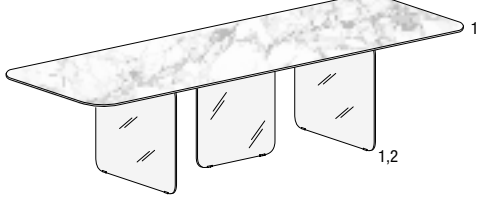
Description//Descripción	Largeur Ancho	Profondeur Profundidad	Hauteur Altura	Code Código	Verre brillant Cristal brillante		Verre mat Cristal mate	
					Pieds en verre extra-clair Patas cristal extraclaro	Verre en verre fumé gris Patas cristal fumé gris	Pieds en verre extra-clair Patas cristal extraclaro	Verre en verre fumé gris Patas cristal fumé gris
<b>Table Air Soft rectangulaire en verre</b> <b>Mesa Air Soft rectangular cristal</b> <b>2205G</b>  <p>Plateau supérieur en verre. Pieds en verre extraclair ou verre fumé gris. Tablero en cristal. Patas en cristal extraclaro o fumè grigio.</p>	160	90	76	TAV536	<b>3.336</b>	<b>3.666</b>	<b>3.651</b>	<b>3.976</b>
	200	100		TAV538	<b>4.161</b>	<b>4.546</b>	<b>4.583</b>	<b>4.964</b>
	220	100		TAV539	<b>4.329</b>	<b>4.712</b>	<b>4.793</b>	<b>5.173</b>
<b>Table Air Soft rectangulaire en verre</b> <b>Mesa Air Soft rectangular cristal</b> <b>2205G</b>  <p>Plateau supérieur en verre. Pieds en verre extraclair ou verre fumé gris. Tablero en cristal. Patas en cristal extraclaro o fumè grigio.</p>	Largeur Ancho	Profondeur Profundidad	Hauteur Altura	Code Código	Pieds en verre extra-clair Patas cristal extraclaro	Verre en verre fumé gris Patas cristal fumé gris	Pieds en verre extra-clair Patas cristal extraclaro	Verre en verre fumé gris Patas cristal fumé gris
	250	120	76	TAV541	<b>5.386</b>	<b>5.970</b>	<b>6.022</b>	<b>6.601</b>
	300	120		TAV542	<b>5.951</b>	<b>6.551</b>	<b>6.714</b>	<b>7.310</b>
<b>Table Air Soft rectangulaire en XGlass</b> <b>Mesa Air Soft rectangular XGlass</b> <b>2205X</b>  <p>Plateau supérieur en XGlass. Pieds en verre extraclair ou verre fumé gris. Tablero XGlass. Patas en cristal extraclaro o fumè grigio.</p>	Largeur Ancho	Profondeur Profundidad	Hauteur Altura	Code Código	XGlass		Pieds en verre extra-clair Patas cristal extraclaro	Verre en verre fumé gris Patas cristal fumé gris
	160	90	76	TAG747	<b>3.746</b>	<b>4.066</b>		
	200	100		TAG749	<b>4.737</b>	<b>5.112</b>		
	220	100		TAG750	<b>5.099</b>	<b>5.471</b>		
<b>Table Air Soft rectangulaire en XGlass</b> <b>Mesa Air Soft rectangular XGlass</b> <b>2205X</b>  <p>Plateau supérieur en XGlass. Pieds en verre extraclair ou verre fumé gris. Tablero XGlass. Patas en cristal extraclaro o fumè grigio.</p>	Largeur Ancho	Profondeur Profundidad	Hauteur Altura	Code Código	XGlass		Pieds en verre extra-clair Patas cristal extraclaro	Verre en verre fumé gris Patas cristal fumé gris
	250	120	76	TAG752	<b>6.667</b>	<b>7.238</b>		
	300	120		TAG753	<b>7.492</b>	<b>8.078</b>		

Supplément du 35% pour réduction de la profondeur ou de la largeur.  
Profondeur minimum 80 cm.  
Pour les modèles L 200, 220 et 250 cm avec deux pieds, réduction de la profondeur non disponible.  
Délais de livraison non standard à vérifier au moment de la commande.  
Pour des mesures plus grand, faire une demande de faisabilité.

Recargo del 35% por reducción de profundidad o anchura.  
Profundidad mínima de 80 cm.  
Para los modelos con An. 200, 220 y 250 cm con dos patas no está disponible la reducción de profundidad.  
Tiempos de entrega no estándar que se verificarán en el momento del envío del pedido.  
Para medidas mayores, hacer una solicitud de viabilidad.

# AIR SOFT TABLE

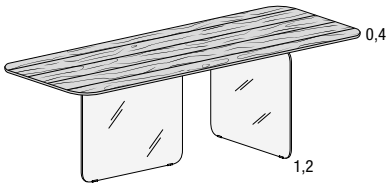
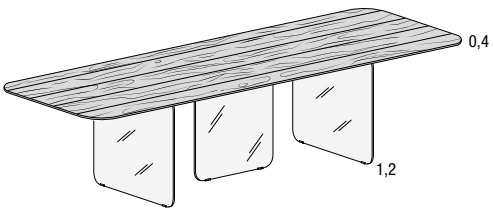
Description//Descripción	Largeur Ancho	Profondeur Profundidad	Hauteur Altura	Code Código	Wildwood	
					Pieds en verre extra- clair Patas cristal extraclaro	Verre en verre fumé gris Patas cristal fumé gris
<b>Table Air Soft rectangulaire en Wildwood</b> <b>Mesa Air Soft rectangular Wildwood</b> <b>2205W</b>  Plateau supérieur en Wildwood. Pieds en verre extraclair ou verre fumé gris. Tablero Wildwood. Patas en cristal extraclaro o fumé grigio.	120	90	76	TAW701	<b>3.814</b>	<b>3.860</b>
	160	90		TAW702	<b>4.487</b>	<b>4.541</b>
	190	90		TAW703	<b>4.752</b>	<b>4.813</b>
	200	100		TAW704	<b>5.165</b>	<b>5.231</b>
	220	100		TAW705	<b>5.432</b>	<b>5.497</b>
	248	100		TAW706	<b>6.192</b>	<b>6.267</b>
<b>Table Air Soft rectangulaire en Wildwood</b> <b>Mesa Air Soft rectangular Wildwood</b> <b>2205W</b>  Plateau supérieur en Wildwood. Pieds en verre extraclair ou verre fumé gris. Tablero Wildwood. Patas en cristal extraclaro o fumé grigio.	248	120	76	TAW707	<b>6.851</b>	<b>6.952</b>
	298	120		TAW708	<b>8.094</b>	<b>8.198</b>

Supplément du 35% pour réduction de la profondeur ou de la largeur.

Profondeur minimum 80 cm.

Pour les modèles L 200, 220 et 250 cm avec deux pieds, réduction de la profondeur non disponible.

Délais de livraison non standard à vérifier au moment de la commande.

Pour des mesures plus grand, faire une demande de faisabilité.

Recargo del 35% por reducción de profundidad o anchura.

Profundidad mínima de 80 cm.

Para los modelos con An. 200, 220 y 250 cm con dos patas no está disponible la reducción de profundidad.

Tiempos de entrega no estándar que se verificarán en el momento del envío del pedido.

Para medidas mayores, hacer una solicitud de viabilidad.

# AIR SOFT TABLE

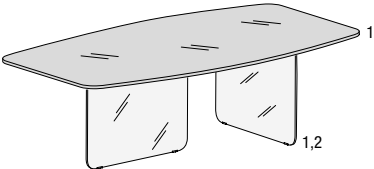
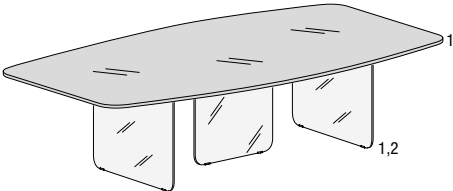
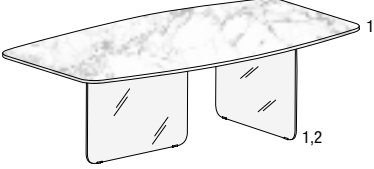
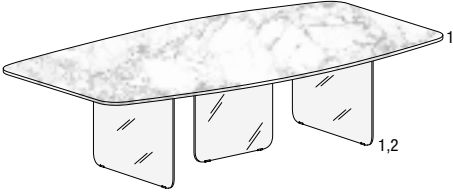
Description//Descripción	Largeur Ancho	Profondeur Profundidad	Hauteur Altura	Code Código	Verre brillant Cristal brillante		Verre mat Cristal mate	
					Pieds en verre extra-clair Patas cristal extraclaro	Verre en verre fumé gris Patas cristal fumé gris	Pieds en verre extra-clair Patas cristal extraclaro	Verre en verre fumé gris Patas cristal fumé gris
<b>Table Air Soft galbée en verre</b> <i>Mesa Air Soft perfilada cristal</i> <b>2210G</b>  <p>Plateau supérieur en verre. Pieds en verre extraclair ou verre fumé gris. <i>Tablero en cristal.</i> <i>Patas en cristal extraclaro o fumè grigio.</i></p>	200	120	76	TAV590	<b>4.496</b>	<b>4.841</b>	<b>4.930</b>	<b>5.275</b>
	220	120		TAV591	<b>4.597</b>	<b>4.944</b>	<b>5.027</b>	<b>5.373</b>
<b>Table Air Soft galbée en verre</b> <i>Mesa Air Soft perfilada cristal</i> <b>2210G</b>  <p>Plateau supérieur en verre. Pieds en verre extraclair ou verre fumé gris. <i>Tablero en cristal.</i> <i>Patas en cristal extraclaro o fumè grigio.</i></p>	250	120	76	TAV592	<b>5.599</b>	<b>6.126</b>	<b>6.184</b>	<b>6.712</b>
	300	120		TAV593	<b>6.264</b>	<b>6.811</b>	<b>6.969</b>	<b>7.516</b>
<b>Table Air Soft galbée en XGlass</b> <i>Mesa Air Soft perfilada XGlass</i> <b>2210X</b>  <p>Plateau supérieur en XGlass. Pieds en verre extraclair ou verre fumé gris. <i>Tablero XGlass.</i> <i>Patas en cristal extraclaro o fumè grigio.</i></p>	200	120	76	TAG590	XGlass			
	220	120		TAG591	Pieds en verre extra-clair Patas cristal extraclaro	Verre en verre fumé gris Patas cristal fumé gris	<b>5.219</b>	<b>5.565</b>
<b>Table Air Soft galbée en XGlass</b> <i>Mesa Air Soft perfilada XGlass</i> <b>2210X</b>  <p>Plateau supérieur en XGlass. Pieds en verre extraclair ou verre fumé gris. <i>Tablero XGlass.</i> <i>Patas en cristal extraclaro o fumè grigio.</i></p>	250	120	76	TAG592	XGlass			
	300	120		TAG593	Pieds en verre extra-clair Patas cristal extraclaro	Verre en verre fumé gris Patas cristal fumé gris	<b>6.699</b>	<b>7.226</b>

**! NON réductible sur mesure**  
**NO reducible a medida**

# AIR SOFT TABLE

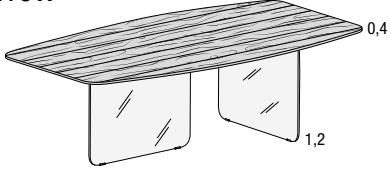
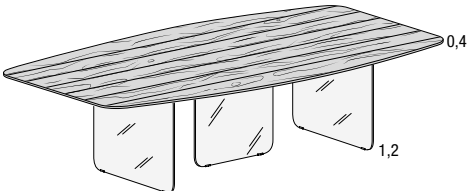
Description//Descripción	Largeur Ancho	Profondeur Profundidad	Hauteur Altura	Code Código	Wildwood		
					Pieds en verre extra-clair Patas cristal extraclaro	Verre en verre fumé gris Patas cristal fumé gris	
<b>Table Air Soft galbée en Wildwood</b> <i>Mesa Air Soft perfilada Wildwood</i> <b>2210W</b>  <p>Plateau supérieur en Wildwood. Pieds en verre extraclair ou verre fumé gris. <i>Tablero Wildwood.</i> <i>Patas en cristal extraclaro o fumè grigio.</i></p>	200	120	76	TAW593	<b>5.629</b>	<b>5.694</b>	
	220	120		TAW594	<b>5.905</b>	<b>5.971</b>	
<b>Table Air Soft galbée en Wildwood</b> <i>Mesa Air Soft perfilada Wildwood</i> <b>2210W</b>  <p>Plateau supérieur en Wildwood. Pieds en verre extraclair ou verre fumé gris. <i>Tablero Wildwood.</i> <i>Patas en cristal extraclaro o fumè grigio.</i></p>	Largeur Ancho	Profondeur Profundidad	Hauteur Altura	Code Código	Wildwood		
						Pieds en verre extra-clair Patas cristal extraclaro	Verre en verre fumé gris Patas cristal fumé gris
	248	120	76	TAW596	<b>7.215</b>	<b>7.316</b>	
298	120	TAW597		<b>8.547</b>	<b>8.651</b>		

**! NON réductible sur mesure**  
*NO reducible a medida*

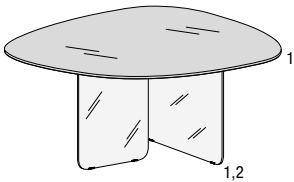
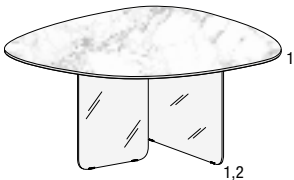
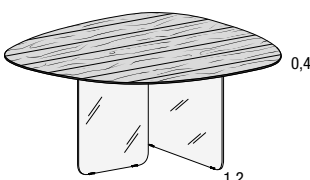

# AIR SOFT TABLE

Description//Descripción	Largeur Ancho	Profondeur Profundidad	Hauteur Altura	Code Código	Verre brillant Cristal brillante		Verre mat Cristal mate	
					Pieds en verre extra-clair Patas cristal extraclaro	Verre en verre fumé gris Patas cristal fumé gris	Pieds en verre extra-clair Patas cristal extraclaro	Verre en verre fumé gris Patas cristal fumé gris
<b>Table Air Soft organique en verre</b> <b>Mesa Air Soft orgánica cristal</b> <b>2215G</b>  <p>Plateau supérieur en verre. Pieds en verre extraclair ou verre fumé gris. Tablero en cristal. Patas en cristal extraclaro o fumè grigio.</p>	130	120	76	TAV610	<b>3.350</b>	<b>3.615</b>	<b>3.549</b>	<b>3.813</b>
	150	140	76	TAV611	<b>3.971</b>	<b>4.234</b>	<b>4.241</b>	<b>4.505</b>
	170	160	76	TAV612	<b>4.909</b>	<b>5.255</b>	<b>5.256</b>	<b>5.600</b>
	190	180	76	TAV613	<b>5.866</b>	<b>6.253</b>	<b>6.299</b>	<b>6.687</b>
<b>Table Air Soft organique en XGlass</b> <b>Mesa Air Soft orgánica XGlass</b> <b>2215X</b>  <p>Plateau supérieur en XGlass. Pieds en verre extraclair ou verre fumé gris. Tablero XGlass. Patas en cristal extraclaro o fumè grigio.</p>					XGlass			
					Pieds en verre extra-clair Patas cristal extraclaro		Verre en verre fumé gris Patas cristal fumé gris	
	130	120	76	TAG610	<b>3.773</b>		<b>4.037</b>	
	150	140	76	TAG611	<b>4.544</b>		<b>4.807</b>	
	170	160	76	TAG612	<b>5.453</b>		<b>5.799</b>	
	190	180	76	TAG613	<b>6.775</b>		<b>7.163</b>	
<b>Table Air Soft organique en Wildwood</b> <b>Mesa Air Soft orgánica Wildwood</b> <b>2215W</b>  <p>Plateau supérieur en Wildwood. Pieds en verre extraclair ou verre fumé gris. Tablero Wildwood. Patas en cristal extraclaro o fumè grigio.</p>					Wildwood			
					Pieds en verre extra-clair Patas cristal extraclaro		Verre en verre fumé gris Patas cristal fumé gris	
	130	120	76	TAW610	<b>4.722</b>		<b>5.021</b>	
	150	140	76	TAW611	<b>5.210</b>		<b>5.509</b>	
	170	160	76	TAW612	<b>6.010</b>		<b>6.400</b>	
	190	180	76	TAW613	<b>7.088</b>		<b>7.527</b>	



**NON réductible sur mesure**  
**NO reducible a medida**

# AIR SOFT ROUND TABLE

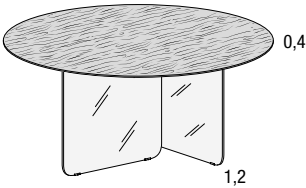
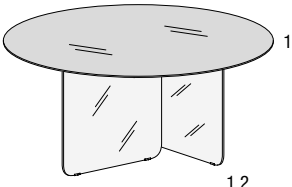
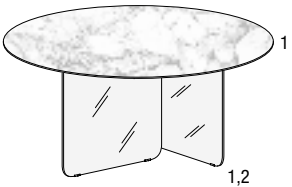
Description/Descripción	Diamètre Diámetro	Hauteur Altura	Code Código	Wildwood			
				Pieds en verre extra-clair Patas cristal extraclaro	Verre en verre fumé gris Patas cristal fumé gris		
<b>Table Air Soft ronde en Wildwood</b> <i>Mesa Air Soft redonda Wildwood</i> <b>2220W</b>  <p>Plateau supérieur en Wildwood. Pieds en verre extraclair ou verre fumé gris. <i>Tablero Wildwood.</i> <i>Patas en cristal extraclaro o fumè grigio.</i></p>	120	76	TAW330	<b>4.291</b>	<b>4.543</b>		
	140		TAW331	<b>4.704</b>	<b>4.956</b>		
	160		TAW332	<b>5.380</b>	<b>5.710</b>		
	180		TAW333	<b>6.292</b>	<b>6.661</b>		
<b>Table Air Soft ronde en verre</b> <i>Mesa Air Soft redonda cristal</i> <b>2220G</b>  <p>Plan verre laqué. Pieds en verre extraclair ou fumé grigio. <i>Encimera de cristal lacado.</i> <i>Patas en cristal extraclaro o fumè grigio.</i></p>				Verre brillant <i>Cristal brillante</i>		Verre mat <i>Cristal mate</i>	
				Pieds en verre extra-clair <i>Patas cristal extraclaro</i>	Verre en verre fumé gris <i>Patas cristal fumé gris</i>	Pieds en verre extra-clair <i>Patas cristal extraclaro</i>	Verre en verre fumé gris <i>Patas cristal fumé gris</i>
	120	76	TAV330	<b>3.336</b>	<b>3.600</b>	<b>3.510</b>	<b>3.773</b>
	140		TAV331	<b>3.888</b>	<b>4.152</b>	<b>4.126</b>	<b>4.390</b>
	160		TAV332	<b>4.782</b>	<b>5.128</b>	<b>5.092</b>	<b>5.436</b>
180	TAV333		<b>5.700</b>	<b>6.087</b>	<b>6.092</b>	<b>6.481</b>	
<b>Table Air Soft ronde en XGlass</b> <i>Mesa Air Soft redonda XGlass</i> <b>2220X</b>  <p>Plan XGlass brillant ou mat. Pieds en verre extraclair ou fumé grigio. <i>Encimera XGlass brillante o mate.</i> <i>Patas en cristal extraclaro o fumè grigio.</i></p>				XGlass			
				Pieds en verre extra-clair <i>Patas cristal extraclaro</i>		Verre en verre fumé gris <i>Patas cristal fumé gris</i>	
	120	76	TAG330	<b>3.706</b>		<b>3.971</b>	
	140		TAG331	<b>4.392</b>		<b>4.656</b>	
	160		TAG332	<b>5.268</b>		<b>5.614</b>	
180	TAG333		<b>6.522</b>		<b>6.910</b>		

2360

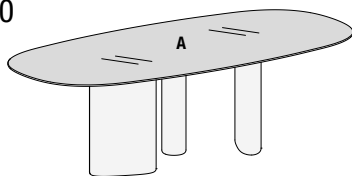

Description// Descripción	Largeur Ancho	Profondeur Profundidad	Hauteur Altura	Code Código	Verre brillant Cristal brillante	Verre mat Cristal mate	XGlass	Wildwood
<p><b>Indiquer :</b> A- couleur plateau. Pieds en acier peint Peltro steel ou Titanio steel <b>Indicar:</b> A- color del tablero. Patas de acero pintado Peltro steel o Titanio steel</p>	160	100	76	TAA201	<b>5.024</b>	<b>5.024</b>	<b>5.644</b>	<b>5.668</b>
<p><b>Indiquer :</b> A- couleur plateau. Pieds en acier peint Peltro steel ou Titanio steel <b>Indicar:</b> A- color del tablero. Patas de acero pintado Peltro steel o Titanio steel</p>	220	120	76	TAA202	<b>6.302</b>	<b>6.302</b>	<b>7.325</b>	<b>6.751</b>
<p><b>Indiquer :</b> A- couleur plateau. Pieds en acier peint Peltro steel ou Titanio steel <b>Indicar:</b> A- color del tablero. Patas de acero pintado Peltro steel o Titanio steel</p>	250	120	76	TAA203	<b>6.659</b>	<b>6.659</b>	<b>7.822</b>	<b>7.047</b>
<p><b>Indiquer :</b> A- couleur plateau. Pieds en acier peint Peltro steel ou Titanio steel <b>Indicar:</b> A- color del tablero. Patas de acero pintado Peltro steel o Titanio steel</p>	300	120	76	TAA204	<b>7.939</b>	<b>7.939</b>	<b>9.334</b>	<b>7.971</b>



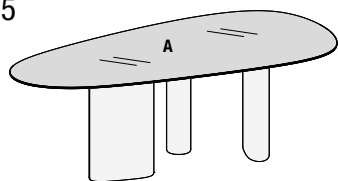

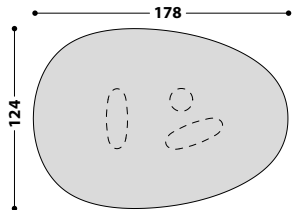
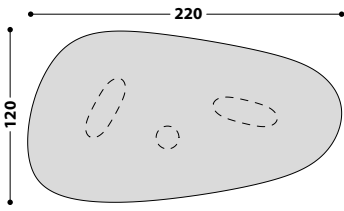
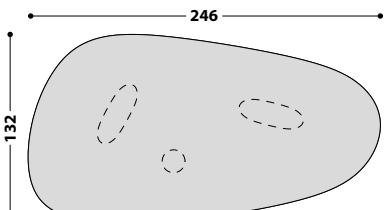
Description/ Descripción	Largeur Ancho	Profondeur Profundidad	Hauteur Altura	Code Código	Verre brillant Cristal brillante	Verre mat Cristal mate	XGlass	Wildwood
 <p><b>Indiquer :</b> A- couleur plateau. Pieds en acier peint Peltro steel ou Titanio steel</p> <p><b>Indicar:</b> A- color del tablero. Patas de acero pintado Peltro steel o Titanio steel</p>	178	124	76	TAA301	6.226	6.226	7.095	6.588
 <p><b>Indiquer :</b> A- couleur plateau. Pieds en acier peint Peltro steel ou Titanio steel</p> <p><b>Indicar:</b> A- color del tablero. Patas de acero pintado Peltro steel o Titanio steel</p>	220	120	76	TAA302	6.757	6.757	7.883	7.031
 <p><b>Indiquer :</b> A- couleur plateau. Pieds en acier peint Peltro steel ou Titanio steel</p> <p><b>Indicar:</b> A- color del tablero. Patas de acero pintado Peltro steel o Titanio steel</p>	246	132	76	TAA303	7.033	7.033	8.291	7.346

2370

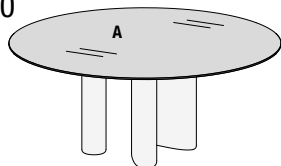

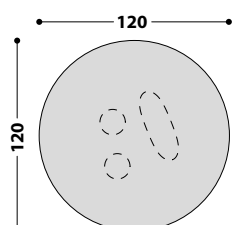
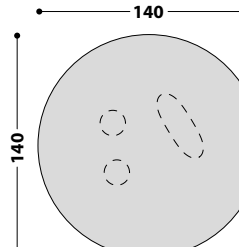
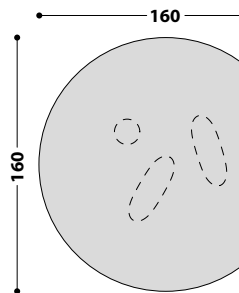
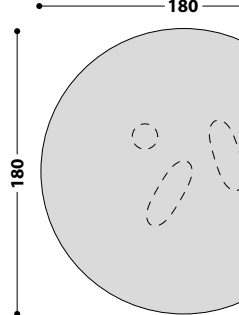
Description// Descripción	Diamètre Diámetro	Hauteur Altura	Code Código	Verre brillant Cristal brillante	Verre mat Cristal mate	XGlass	Wildwood
 <p><b>Indiquer :</b> A- couleur plateau. Pieds en acier peint Peltro steel ou Titanio steel <b>Indicar:</b> A- color del tablero. Patas de acero pintado Peltro steel o Titanio steel</p>	120	76	TAA101	<b>4.634</b>	<b>4.634</b>	<b>5.192</b>	<b>5.861</b>
 <p><b>Indiquer :</b> A- couleur plateau. Pieds en acier peint Peltro steel ou Titanio steel <b>Indicar:</b> A- color del tablero. Patas de acero pintado Peltro steel o Titanio steel</p>	140	76	TAA102	<b>5.244</b>	<b>5.244</b>	<b>6.004</b>	<b>6.189</b>
 <p><b>Indiquer :</b> A- couleur plateau. Pieds en acier peint Peltro steel ou Titanio steel <b>Indicar:</b> A- color del tablero. Patas de acero pintado Peltro steel o Titanio steel</p>	160	76	TAA103	<b>6.250</b>	<b>6.250</b>	<b>7.242</b>	<b>7.042</b>
 <p><b>Indiquer :</b> A- couleur plateau. Pieds en acier peint Peltro steel ou Titanio steel <b>Indicar:</b> A- color del tablero. Patas de acero pintado Peltro steel o Titanio steel</p>	180	76	TAA104	<b>6.903</b>	<b>6.903</b>	<b>8.159</b>	<b>7.562</b>

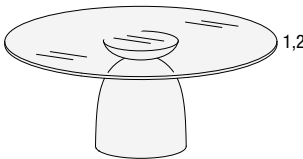
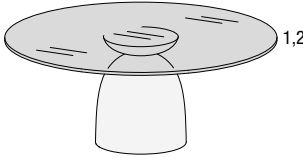
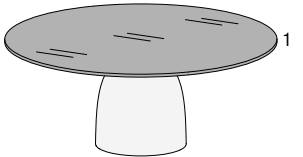
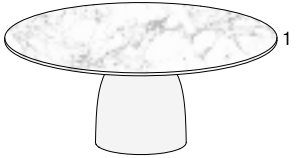
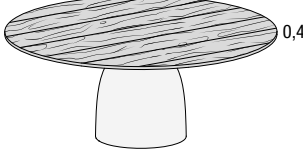
Description//Descripción	Diamètre Diámetro	Hauteur Altura	Code Código	Verre extra-clair Cristal extraclaro	
<p><b>Table Janeiro ronde en verre extraclair</b> <i>Mesa Janeiro redonda cristal extraclaro</i></p> <p><b>2390E</b></p>  <p>Plateau en verre extraclair. Base en béton coloré naturelle ou antracite.</p> <p><i>Tablero cristal extraclaro.</i> <i>Base en hormigón pintado en naturale o antracite.</i></p>					
	120	73	TA0219	<b>4.219</b>	
	140	73	TA0220	<b>4.513</b>	
	160	73	TA0221	<b>4.905</b>	
	180	73	TA0222	<b>5.395</b>	
<p><b>Table Janeiro ronde en verre fumé gris</b> <i>Mesa Janeiro redonda cristal fumè grigio</i></p> <p><b>2390F</b></p>  <p>Dessus Verre gris fumé. Base en béton coloré naturelle ou antracite.</p> <p><i>Encimera Cristal ahumado gris.</i> <i>Base en hormigón pintado en naturale o antracite.</i></p>	Diamètre Diámetro	Hauteur Altura	Code Código	Verre gris fumé Cristal ahumado gris	
	120	73	TA0223	<b>4.238</b>	
	140	73	TA0224	<b>4.539</b>	
	160	73	TA0225	<b>4.938</b>	
	180	73	TA0226	<b>5.435</b>	
<p><b>Table Janeiro ronde en verre laqué</b> <i>Mesa Janeiro redonda cristal lacado</i></p> <p><b>2390L</b></p>  <p>Plan verre laqué Base en béton coloré naturelle ou antracite.</p> <p><i>Encimera de cristal lacado</i> <i>Base en hormigón pintado en naturale o antracite.</i></p>	Diamètre Diámetro	Hauteur Altura	Code Código	Verre brillant Cristal brillante	Verre mat Cristal mate
	120	73	TA0227	<b>4.779</b>	<b>4.954</b>
	140	73	TA0228	<b>5.236</b>	<b>5.473</b>
	160	73	TA0229	<b>5.787</b>	<b>6.094</b>
	180	73	TA0230	<b>6.439</b>	<b>6.829</b>
<p><b>Table Janeiro ronde en XGlass</b> <i>Mesa Janeiro redonda XGlass</i></p> <p><b>2390X</b></p>  <p>Plan XGlass brillant ou mat. Base en béton coloré naturelle ou antracite.</p> <p><i>Encimera XGlass brillante o mate.</i> <i>Base en hormigón pintado en naturale o antracite.</i></p>	Diamètre Diámetro	Hauteur Altura	Code Código	XGlass	
	120	73	TA0231	<b>5.490</b>	
	140	73	TA0232	<b>6.171</b>	
	160	73	TA0233	<b>6.960</b>	
	180	73	TA0234	<b>7.954</b>	
<p><b>Table Janeiro ronde en Wildwood</b> <i>Mesa Janeiro redonda Wildwood</i></p> <p><b>2390W</b></p>  <p>Plan Wildwood. Base en béton coloré naturelle ou antracite.</p> <p><i>Encimera Wildwood.</i> <i>Base en hormigón pintado en naturale o antracite.</i></p>	Diamètre Diámetro	Hauteur Altura	Code Código	Wildwood	
	120	75	TA0235	<b>5.910</b>	
	140	75	TA0236	<b>6.333</b>	
	160	75	TA0237	<b>6.783</b>	
	180	75	TA0238	<b>7.388</b>	

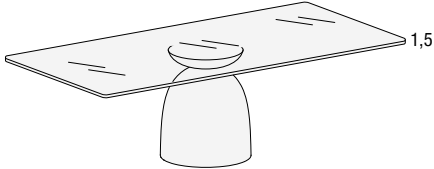
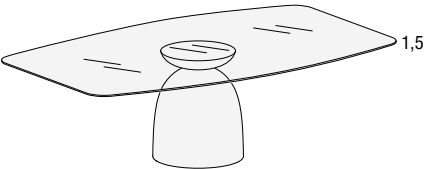
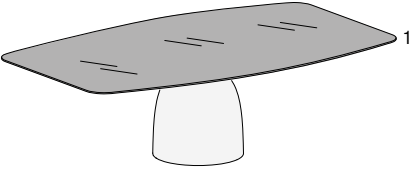
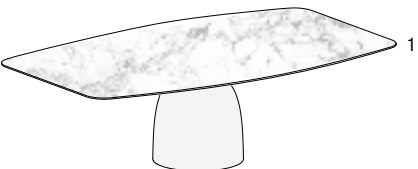
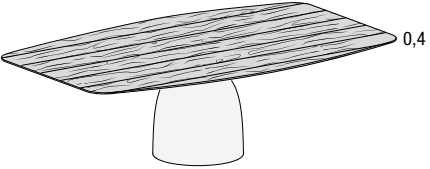
Description//Descripción	Largeur Ancho	Profondeur Profundidad	Hauteur Altura	Code Código	Verre extra-clair Cristal extraclaro		
<b>Table Janeiro rectangulaire en verre extraclair</b> <i>Mesa Janeiro rectangular cristal extraclaro</i> <b>2380</b>  Plateau en verre extraclair. Base en béton coloré naturelle ou antracite. * Conseillée pour 6 personnes <i>Tablero cristal extraclaro.</i> <i>Base en hormigón pintado en naturelle o antracite.</i> * Aconsejada para 6 personas							
	200	100*	73	TA0201	<b>5.207</b>		
	220	110	73	TA0202	<b>5.617</b>		
<b>Table Janeiro galbée en verre extraclair</b> <i>Mesa Janeiro perfilada cristal extraclaro</i> <b>2385E</b>  Plateau en verre extraclair. Base en béton coloré naturelle ou antracite. <i>Tablero cristal extraclaro.</i> <i>Base en hormigón pintado en naturelle o antracite.</i>	Largeur Ancho	Profondeur Profundidad	Hauteur Altura	Code Código	Verre extra-clair Cristal extraclaro		
	200	120	73	TA0239	<b>5.297</b>		
	220	120	73	TA0240	<b>5.708</b>		
<b>Table Janeiro galbée en verre laqué</b> <i>Mesa Janeiro perfilada cristal lacado</i> <b>2385G</b>  Plan verre laqué Base en béton coloré naturelle ou antracite. <i>Encimera de cristal lacado</i> <i>Base en hormigón pintado en naturelle o antracite.</i>	Largeur Ancho	Profondeur Profundidad	Hauteur Altura	Code Código	Verre brillant Cristal brillante	Verre mat Cristal mate	
	200	120	73	TA0245	<b>5.598</b>	<b>5.964</b>	
	220	120	73	TA0246	<b>5.826</b>	<b>6.230</b>	
<b>Table Janeiro galbée en XGlass</b> <i>Mesa Janeiro perfilada XGlass</i> <b>2385X</b>  Plan XGlass brillant ou mat. Base en béton coloré naturelle ou antracite. <i>Encimera XGlass brillante o mate.</i> <i>Base en hormigón pintado en naturelle o antracite.</i>	Largeur Ancho	Profondeur Profundidad	Hauteur Altura	Code Código	XGlass		
	200	120	73	TA0248	<b>6.844</b>		
	220	120	73	TA0249	<b>7.188</b>		
<b>Table Janeiro galbée en Wildwood</b> <i>Mesa Janeiro perfilada Wildwood</i> <b>2385W</b>  Plan Wildwood. Base en béton coloré naturelle ou antracite. <i>Encimera Wildwood.</i> <i>Base en hormigón pintado en naturelle o antracite.</i>	Largeur Ancho	Profondeur Profundidad	Hauteur Altura	Code Código	Wildwood		
	200	120	75	TA0251	<b>6.249</b>		
	220	120	75	TA0252	<b>6.523</b>		

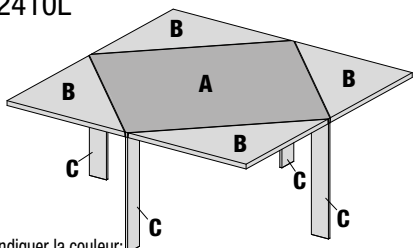
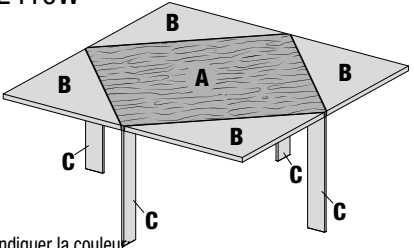
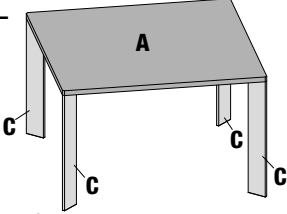
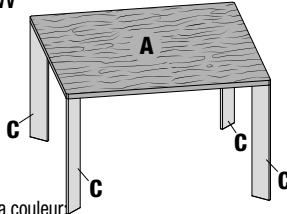
Description//Descripción	Table fermée Mesa cerrada	Table ouverte Mesa abierta	Hauteur Altura	Code Código	Rallonges laquées Extensibles lacado	Rallonges Wildwood Extensibles Wildwood
<b>Loto table - DESSUS LAQUÉ</b> Loto table - <i>SOBRE LACADO</i> <b>2410L</b>  Indiquer la couleur: <b>A</b> laqué <b>B</b> laqué ou Wildwood <b>C</b> Acier verni bianco, grafite, nero, Peltro Steel, Titanio Steel <b>Indicar color:</b> <b>A</b> lacado <b>B</b> lacado o Wildwood <b>C</b> Acero barnizado blanco, grafite, nero, Peltro Steel, Titanio Steel						
	100 x 100	140 x 140	76	TAV190	<b>3.518</b>	<b>3.897</b>
	120 x 120	168 x 168	76	TAV191	<b>3.866</b>	<b>4.380</b>
<b>Loto table - TOP WILDWOOD</b> Loto table - <i>ENCIMERA WILDWOOD</i> <b>2410W</b>  Indiquer la couleur: <b>A</b> Wildwood <b>B</b> laqué ou Wildwood <b>C</b> Acier verni bianco, grafite, nero, Peltro Steel, Titanio Steel <b>Indicar color:</b> <b>A</b> Wildwood <b>B</b> lacado o Wildwood <b>C</b> Acero barnizado blanco, grafite, nero, Peltro Steel, Titanio Steel	Table fermée Mesa cerrada	Table ouverte Mesa abierta	Hauteur Altura	Code Código	Rallonges laquées Extensibles lacado	Rallonges Wildwood Extensibles Wildwood
	100 x 100	140 x 140	76	TAV192	<b>3.675</b>	<b>4.174</b>
	120 x 120	168 x 168	76	TAV193	<b>4.139</b>	<b>4.780</b>
<b>Loto table</b> <b>2415L</b>  Indiquer la couleur: <b>A</b> laqué <b>C</b> Acier verni bianco, grafite, nero, Peltro Steel, Titanio Steel <b>Indicar color:</b> <b>A</b> lacado <b>C</b> Acero barnizado blanco, grafite, nero, Peltro Steel, Titanio Steel	Table Mesa		Hauteur Altura	Code Código	Laqué Lacado	
	100 x 100		76	TAV194	<b>1.905</b>	
	120 x 120		76	TAV195	<b>2.111</b>	
	140 x 140		76	TAV196	<b>2.324</b>	
<b>Loto table</b> <b>2415W</b>  Indiquer la couleur: <b>A</b> Wildwood <b>C</b> Acier verni bianco, grafite, nero, Peltro Steel, Titanio Steel <b>Indicar color:</b> <b>A</b> Wildwood <b>C</b> Acero barnizado blanco, grafite, nero, Peltro Steel, Titanio Steel	Table Mesa		Hauteur Altura	Code Código	Wildwood	
	100 x 100		76	TAV197	<b>2.184</b>	
	120 x 120		76	TAV198	<b>2.513</b>	
	140 x 140		76	TAV199	<b>2.860</b>	

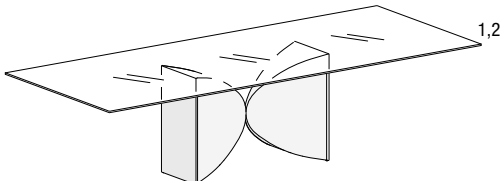
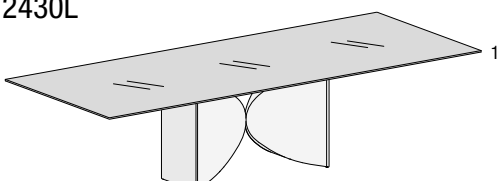
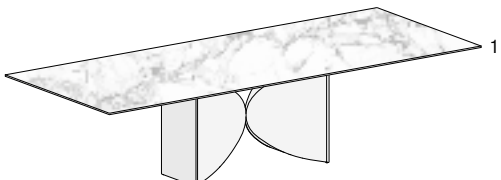
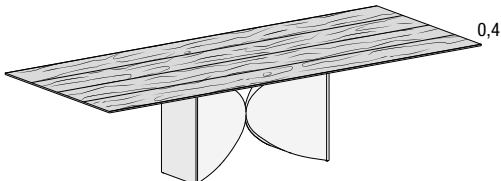

# MEET TABLE

Description//Descripción	Largeur Ancho	Profondeur Profundidad	Hauteur Altura	Code Código	Verre extra-clair Cristal extraclaro	Verre gris fumé Cristal ahumado gris
<b>Table Meet rectangulaire verre extra-clair ou fumé grigio</b> <i>Mesa Meet rectangular cristal extraclaro o fumé grigio</i> <b>2430E</b>  Plateau verre extra-clair ou fumé grigio. Base en bois laqué Titanio steel, Peltro steel ou nero. * Conseillée pour 6 personnes <i>Tablero extraclaro o fumé grigio.</i> Base en acero pintado Titanio steel, Peltro steel o nero. * Aconsejada para 6 personas						
	200	100*	76	TA0701	<b>4.008</b>	<b>4.389</b>
	220	110	76	TA0702	<b>4.288</b>	<b>4.751</b>
	250	120	76	TA0703	<b>4.676</b>	<b>5.249</b>
<b>Table Meet rectangulaire en verre laqué</b> <i>Mesa Meet rectangular cristal lacado</i> <b>2430L</b>  Plan verre laqué Base en bois laqué Titanio steel, Peltro steel ou nero. * Conseillée pour 6 personnes <i>Encimera de cristal lacado</i> Base en acero pintado Titanio steel, Peltro steel o nero. * Aconsejada para 6 personas	Largeur Ancho	Profondeur Profundidad	Hauteur Altura	Code Código	Verre brillant Cristal brillante	Verre mat Cristal mate
	200	100*	76	TA0704	<b>4.696</b>	<b>4.992</b>
	220	110	76	TA0705	<b>5.024</b>	<b>5.382</b>
	250	120	76	TA0706	<b>5.624</b>	<b>6.067</b>
<b>Table Meet rectangulaire en XGlass</b> <i>Mesa Meet rectangular XGlass</i> <b>2430X</b>  Plan XGlass brillant ou mat. Base en bois laqué Titanio steel, Peltro steel ou nero. * Conseillée pour 6 personnes <i>Encimera XGlass brillante o mate.</i> Base en acero pintado Titanio steel, Peltro steel o nero. * Aconsejada para 6 personas	Largeur Ancho	Profondeur Profundidad	Hauteur Altura	Code Código	XGlass	
	200	100*	76	TA0707	<b>5.621</b>	
	220	110	76	TA0708	<b>6.266</b>	
	250	120	76	TA0709	<b>7.157</b>	
<b>Table Meet rectangulaire en Wildwood</b> <i>Mesa Meet rectangular Wildwood</i> <b>2430W</b>  Plan Wildwood. Base en bois laqué Titanio steel, Peltro steel ou nero. * Conseillée pour 6 personnes <i>Encimera Wildwood.</i> Base en acero pintado Titanio steel, Peltro steel o nero. * Aconsejada para 6 personas	Largeur Ancho	Profondeur Profundidad	Hauteur Altura	Code Código	Wildwood	
	200	100*	76	TA0710	<b>5.267</b>	
	220	110	76	TA0711	<b>5.577</b>	
	248	120	76	TA0712	<b>6.095</b>	

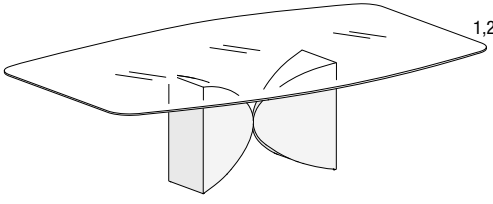
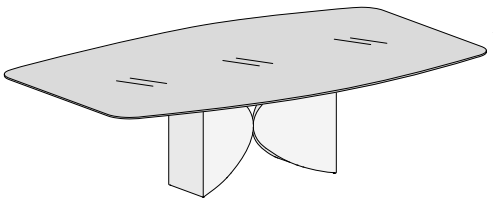
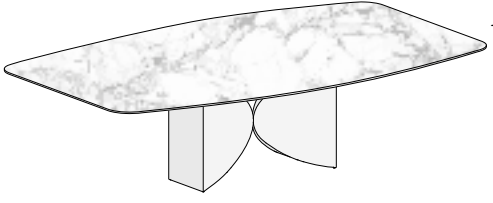
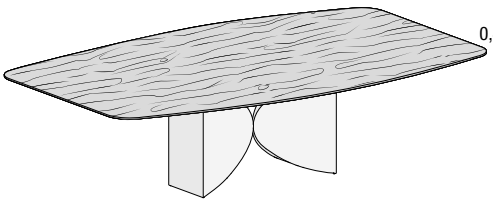
Description//Descripción	Largeur Ancho	Profondeur Profundidad	Hauteur Altura	Code Código	Verre extra-clair Cristal extraclaro	Verre gris fumé Cristal ahumado gris
<b>Table Meet galbée verre extra-clair ou fumé grigio.</b> <i>Mesa Meet perfilada cristal extraclaro o fumè grigio.</i> <b>2435E</b> 						
	200	120	76	TA0713	<b>4.274</b>	<b>4.731</b>
	220	120	76	TA0714	<b>4.434</b>	<b>4.938</b>
	250	120	76	TA0715	<b>4.675</b>	<b>5.247</b>
Plateau verre extra-clair ou fumé grigio. Base en bois laqué Titanio steel, Peltro steel ou nero. Tablero extraclaro o fumè grigio. Base en acero pintado Titanio steel, Peltro steel o nero.						
<b>Table Meet galbée en verre laqué</b> <i>Mesa Meet perfilada cristal lacado</i> <b>2435L</b> 	Largeur Ancho	Profondeur Profundidad	Hauteur Altura	Code Código	Verre brillant Cristal brillante	Verre mat Cristal mate
	200	120	76	TA0716	<b>5.012</b>	<b>5.369</b>
	220	120	76	TA0717	<b>5.251</b>	<b>5.643</b>
	250	120	76	TA0718	<b>5.622</b>	<b>6.067</b>
Plan verre laqué Base en bois laqué Titanio steel, Peltro steel ou nero. Encimera de cristal lacado Base en acero pintado Titanio steel, Peltro steel o nero.						
<b>Table Meet galbée en XGlass</b> <i>Mesa Meet perfilada XGlass</i> <b>2435X</b> 	Largeur Ancho	Profondeur Profundidad	Hauteur Altura	Code Código	XGlass	
	200	120	76	TA0719	<b>6.240</b>	
	220	120	76	TA0720	<b>6.609</b>	
	250	120	76	TA0721	<b>7.162</b>	
Plan XGlass brillant ou mat. Base en bois laqué Titanio steel, Peltro steel ou nero. Encimera XGlass brillante o mate. Base en acero pintado Titanio steel, Peltro steel o nero.						
<b>Table Meet galbée en Wildwood</b> <i>Mesa Meet perfilada Wildwood</i> <b>2435W</b> 	Largeur Ancho	Profondeur Profundidad	Hauteur Altura	Code Código	Wildwood	
	200	120	76	TA0722	<b>5.636</b>	
	220	120	76	TA0723	<b>5.897</b>	
	248	120	76	TA0724	<b>6.223</b>	
Plan Wildwood. Base en bois laqué Titanio steel, Peltro steel ou nero. Encimera Wildwood. Base en acero pintado Titanio steel, Peltro steel o nero.						

# MEET TABLE

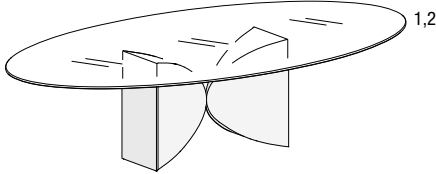
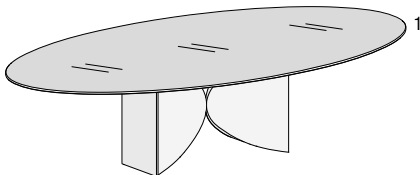
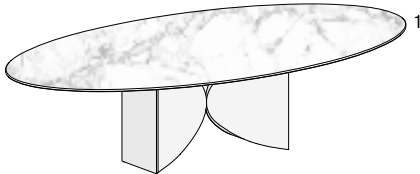
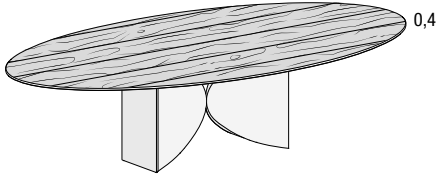
Description//Descripción	Largeur Ancho	Profondeur Profundidad	Hauteur Altura	Code Código	Verre extra-clair Cristal extraclaro	Verre gris fumé Cristal ahumado gris
<b>Table Meet ovale verre extra-clair ou fumé grigio</b> <i>Mesa Meet oval cristal extraclaro o fumé grigio</i> <b>2440E</b> 						
	200	130	76	TA0725	<b>4.340</b>	<b>4.818</b>
	220	130	76	TA0726	<b>4.508</b>	<b>5.033</b>
	250	130	76	TA0727	<b>4.761</b>	<b>5.356</b>
Plateau verre extra-clair ou fumé grigio. Base en bois laqué Titanio steel, Peltro steel ou nero. <i>Tablero extraclaro o fumé grigio.</i> <i>Base en acero pintado Titanio steel, Peltro steel o nero.</i>						
<b>Table Meet ovale en verre laqué</b> <i>Mesa Meet oval cristal lacado</i> <b>2440L</b> 	Largeur Ancho	Profondeur Profundidad	Hauteur Altura	Code Código	Verre brillant Cristal brillante	Verre mat Cristal mate
	200	130	76	TA0728	<b>5.122</b>	<b>5.609</b>
	220	130	76	TA0729	<b>5.368</b>	<b>5.901</b>
	250	130	76	TA0730	<b>5.756</b>	<b>6.349</b>
Plan verre laqué Base en bois laqué Titanio steel, Peltro steel ou nero. <i>Encimera de cristal lacado</i> <i>Base en acero pintado Titanio steel, Peltro steel o nero.</i>						
<b>Table Meet ovale en XGlass</b> <i>Mesa Meet oval XGlass</i> <b>2440X</b> 	Largeur Ancho	Profondeur Profundidad	Hauteur Altura	Code Código	XGlass	
	200	130	76	TA0731	<b>6.397</b>	
	220	130	76	TA0732	<b>6.782</b>	
	250	130	76	TA0733	<b>7.357</b>	
Plan XGlass brillant ou mat. Base en bois laqué Titanio steel, Peltro steel ou nero. <i>Encimera XGlass brillante o mate.</i> <i>Base en acero pintado Titanio steel, Peltro steel o nero.</i>						
<b>Table Meet ovale en Wildwood</b> <i>Mesa Meet oval Wildwood</i> <b>2440W</b> 	Largeur Ancho	Profondeur Profundidad	Hauteur Altura	Code Código	Wildwood	
	200	128	76	TA0734	<b>6.031</b>	
	220	128	76	TA0735	<b>6.240</b>	
	248	128	76	TA0736	<b>6.574</b>	
Plan Wildwood. Base en bois laqué Titanio steel, Peltro steel ou nero. <i>Encimera Wildwood.</i> <i>Base en acero pintado Titanio steel, Peltro steel o nero.</i>						

## P&J TABLE

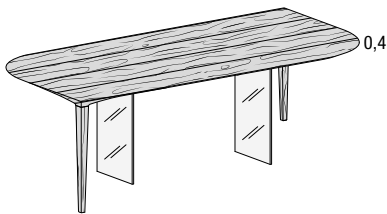
Description//Descripción	Largeur Ancho	Profondeur Profundidad	Hauteur Altura	Code Código	Wildwood
<b>Table P&amp;J Wildwood</b> <b>Mesa P&amp;J Wildwood</b> <b>2455</b> 					
	160	90	76	TA0407	<b>4.112</b>
	180	90	76	TA0408	<b>4.417</b>
	200	100	76	TA0409	<b>4.737</b>
	220	110	76	TA0410	<b>5.114</b>
	248	110	76	TA0411	<b>5.519</b>
Plan Wildwood. Pieds en verre extraclair et acier contreplaqué Wildwood. Encimera Wildwood. Patas en cristal extraclaro y acero contrachapado Wildwood.					

Version spéculaire disponible sur demande.  
 Disponible versión espejular previa solicitud.

 **NON réductible sur mesure**  
 NO reducible a medida

# STRATUM TABLE

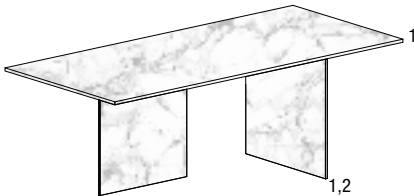
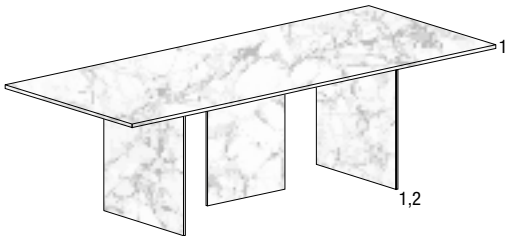
Description//Descripción	Largeur Ancho	Profondeur Profundidad	Hauteur Altura	Code Código	XGlass
<b>Table Stratum rectangulaire en XGlass</b> <i>Mesa Stratum rectangular XGlass</i> <b>2470</b> 	160	90	76	TAG7411	<b>3.696</b>
	200	100		TAG7421	<b>4.732</b>
	220	100		TAG7431	<b>5.093</b>
	Plateau supérieur et pieds en XGlass brillant ou mat. <i>Tablero y patas XGlass brillo o mate.</i>				
<b>Table Stratum rectangulaire en XGlass</b> <i>Mesa Stratum rectangular XGlass</i> <b>2470</b> 	Largeur Ancho	Profondeur Profundidad	Hauteur Altura	Code Código	XGlass
	250	120	76	TAG7441	<b>6.694</b>
	300	120		TAG7451	<b>7.626</b>
	Plateau supérieur et pieds en XGlass brillant ou mat. <i>Tablero y patas XGlass brillo o mate.</i>				

Supplément du 35% pour réduction de la profondeur ou de la largeur.  
 Profondeur minimum 80 cm.  
 Délais de livraison non standard à vérifier au moment de la commande.  
 Pour des mesures plus grand, faire une demande de faisabilité.

*Recargo del 35% por reducción de profundidad o anchura.  
 Profundidad mínima de 80 cm.  
 Tiempos de entrega no estándar que se verificarán en el momento del envío del pedido.  
 Para medidas mayores, hacer una solicitud de viabilidad.*

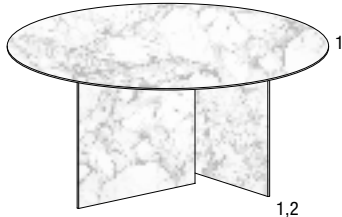
Description//Descripción	Diamètre Diámetro	Hauteur Altura	Code Código	XGlass	
<b>Table stratum ronde en XGlass</b> <i>Mesa Stratum redonda XGlass</i> <b>2475</b>  <b>⚠ NON réductible sur mesure</b> <i>NO reducible a medida</i>	120	76	TAG3217	<b>3.563</b>	
	140		TAG3215	<b>4.265</b>	
	160		TAG3213	<b>5.109</b>	
	180		TAG3211	<b>6.297</b>	
	120	106	TAG3218	<b>3.870</b>	
	140		TAG3216	<b>4.572</b>	
	160		Table snack <i>Mesa de desayuno</i> TAG3214	<b>5.418</b>	
	180		TAG3212	<b>6.646</b>	
	Plateau supérieur et pieds en XGlass brillant ou mat. <i>Tablero y patas XGlass brillo o mate.</i>				

# U TABLE

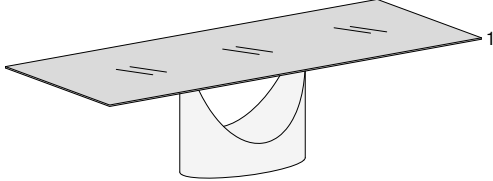
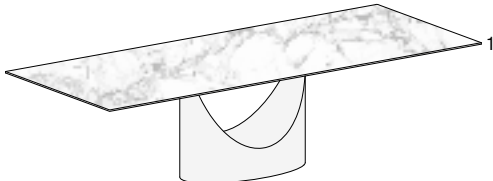
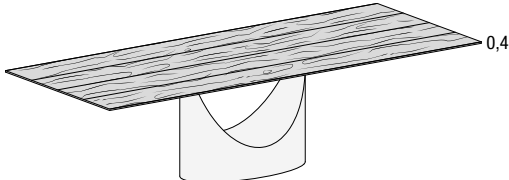
Description//Descripción	Largeur Ancho	Profondeur Profundidad	Hauteur Altura	Code Código	Verre brillant Cristal brillante	Verre mat Cristal mate
<b>Table U rectangulaire verre</b> <i>Mesa U rectangular cristal</i> <b>2490G</b>  Dessus verre Piètement en acier peint Titanio steel ou Peltro steel. * Conseillée pour 6 personnes <i>Sobre de cristal</i> <i>Base de acero pintado Titanio steel o Peltro steel.</i> * Aconsejada para 6 personas						
	200	100*	76	TA0103	<b>4.878</b>	<b>5.209</b>
	220	110	76	TA0104	<b>5.196</b>	<b>5.600</b>
	250	120	76	TA0105	<b>5.681</b>	<b>6.178</b>
	300	120	76	TA0106	<b>6.972</b>	<b>7.570</b>
<b>Table U rectangulaire XGlass</b> <i>Mesa U rectangular XGlass</i> <b>2490X</b>  Plan XGlass brillant ou mat. Piètement en acier peint Titanio steel ou Peltro steel. * Conseillée pour 6 personnes <i>Encimera XGlass brillante o mate.</i> <i>Base de acero pintado Titanio steel o Peltro steel.</i> * Aconsejada para 6 personas	Largeur Ancho	Profondeur Profundidad	Hauteur Altura	Code Código	XGlass	
	200	100*	76	TA0108	<b>5.914</b>	
	220	110	76	TA0109	<b>6.521</b>	
	250	120	76	TA0110	<b>7.299</b>	
300	120	76	TA0111	<b>8.921</b>		
<b>Table U rectangulaire Wildwood</b> <i>Mesa U rectangular Wildwood</i> <b>2490W</b>  Plan Wildwood. Piètement en acier peint Titanio steel ou Peltro steel. * Conseillée pour 6 personnes <i>Encimera Wildwood.</i> <i>Base de acero pintado Titanio steel o Peltro steel.</i> * Aconsejada para 6 personas	Largeur Ancho	Profondeur Profundidad	Hauteur Altura	Code Código	Wildwood	
	200	100*	76	TA0113	<b>5.421</b>	
	220	110	76	TA0114	<b>5.597</b>	
	248	120	76	TA0115	<b>6.104</b>	
298	120	76	TA0116	<b>7.536</b>		

# U TABLE

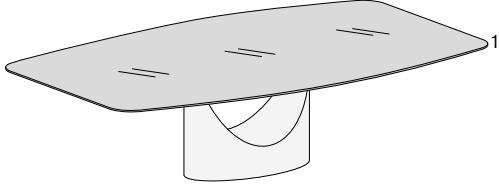
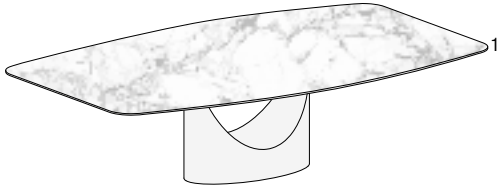
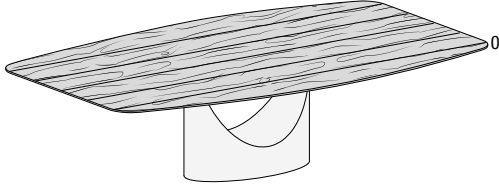
Description//Descripción	Largeur Ancho	Profondeur Profundidad	Hauteur Altura	Code Código	Verre brillant Cristal brillante	Verre mat Cristal mate
<b>Table U galbée verre</b> <i>Mesa U perfilada cristal</i> <b>2495G</b>						
  Dessus verre Piètement en acier peint Titanio steel ou Peltro steel. <i>Sobre de cristal</i> <i>Base de acero pintado Titanio steel o Peltro steel.</i>	200	120	76	TA0121	<b>5.477</b>	<b>5.833</b>
	220	120	76	TA0122	<b>5.722</b>	<b>6.107</b>
	250	120	76	TA0123	<b>6.116</b>	<b>6.587</b>
	300	120	76	TA0142	<b>7.407</b>	<b>8.005</b>
<b>Table U galbée XGlass</b> <i>Mesa U perfilada XGlass</i> <b>2495X</b>	Largeur Ancho	Profondeur Profundidad	Hauteur Altura	Code Código	XGlass	
  Plan XGlass brillant ou mat. Piètement en acier peint Titanio steel ou Peltro steel. <i>Encimera XGlass brillante o mate.</i> <i>Base de acero pintado Titanio steel o Peltro steel.</i>	200	120	76	TA0124	<b>6.581</b>	
	220	120	76	TA0125	<b>6.944</b>	
	250	120	76	TA0126	<b>7.503</b>	
	300	120	76	TA0143	<b>9.169</b>	
<b>Table U galbée Wildwood</b> <i>Mesa U perfilada Wildwood</i> <b>2495W</b>	Largeur Ancho	Profondeur Profundidad	Hauteur Altura	Code Código	Wildwood	
  Plan Wildwood. Piètement en acier peint Titanio steel ou Peltro steel. <i>Encimera Wildwood.</i> <i>Base de acero pintado Titanio steel o Peltro steel.</i>	200	120	76	TA0127	<b>5.884</b>	
	220	120	76	TA0128	<b>6.070</b>	
	248	120	76	TA0129	<b>6.468</b>	
	298	120	76	TA0144	<b>7.988</b>	

# U TABLE

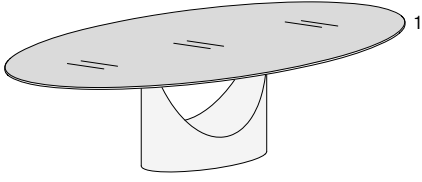
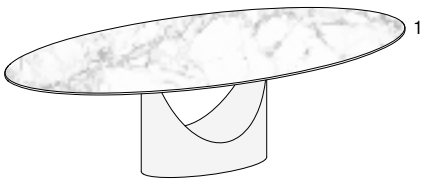
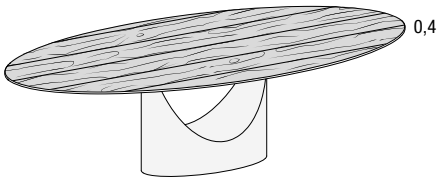
Description//Descripción	Largeur Ancho	Profondeur Profundidad	Hauteur Altura	Code Código	Verre brillant Cristal brillante	Verre mat Cristal mate
<b>Table U ovale verre</b> <i>Mesa U oval cristal</i> <b>2500G</b>  Dessus verre Base en acier peint Titanio steel ou Peltro steel. <i>Sobre de cristal</i> <i>Base en acero pintado Titanio steel o Peltro steel.</i>						
	200	130	76	TA0133	<b>4.836</b>	<b>5.329</b>
	220	130	76	TA0134	<b>5.084</b>	<b>5.622</b>
	250	130	76	TA0135	<b>5.475</b>	<b>6.075</b>
	300	130	76	TA0145	<b>6.707</b>	<b>7.442</b>
<b>Table U ovale XGlass</b> <i>Mesa U oval XGlass</i> <b>2500X</b>  Plan XGlass brillant ou mat. Base en acier peint Titanio steel ou Peltro steel. <i>Encimera XGlass brillante o mate.</i> <i>Base en acero pintado Titanio steel o Peltro steel.</i>	Largeur Ancho	Profondeur Profundidad	Hauteur Altura	Code Código	XGlass	
	200	130	76	TA0136	<b>6.123</b>	
	220	130	76	TA0137	<b>6.511</b>	
	250	130	76	TA0138	<b>7.093</b>	
300	130	76	TA0146	<b>8.667</b>		
<b>Table U ovale Wildwood</b> <i>Mesa U oval Wildwood</i> <b>2500W</b>  Plan Wildwood. Base en acier peint Titanio steel ou Peltro steel. <i>Encimera Wildwood.</i> <i>Base en acero pintado Titanio steel o Peltro steel.</i>	Largeur Ancho	Profondeur Profundidad	Hauteur Altura	Code Código	Wildwood	
	200	128	76	TA0139	<b>5.755</b>	
	220	128	76	TA0140	<b>5.965</b>	
	248	128	76	TA0141	<b>6.303</b>	
298	128	76	TA0147	<b>7.785</b>		

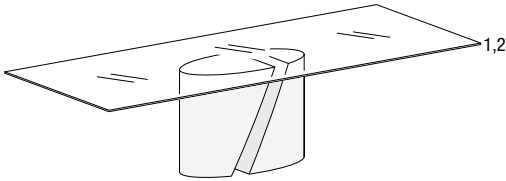
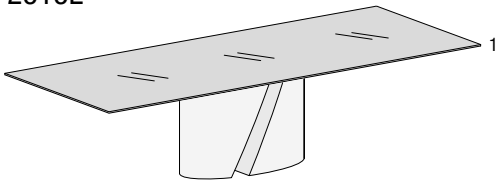
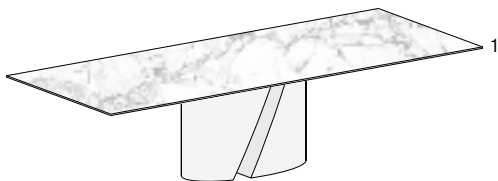
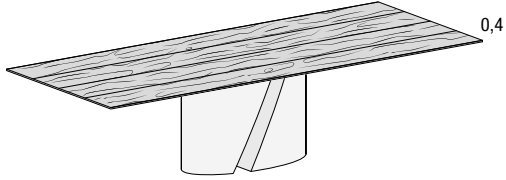

# WADI TABLE

Description//Descripción	Largeur Ancho	Profondeur Profundidad	Hauteur Altura	Code Código	Verre extra-clair Cristal extraclaro	Verre gris fumé Cristal ahumado gris
<b>Table Wadi rectangulaire verre extra-clair ou fumé grigio.</b> <i>Mesa Wadi rectangular cristal extraclaro o fumè grigio .</i> <b>2515E</b>  Plateau verre extra-clair ou fumé grigio. Base en bois laqué Titanio steel, Peltro steel ou nero. * Conseillée pour 6 personnes <i>Tablero extraclaro o fumè grigio.</i> Base en acero pintado Titanio steel, Peltro steel o nero. * Aconsejada para 6 personas						
	200	100*	76	TA0601	<b>4.370</b>	<b>4.752</b>
	220	110	76	TA0602	<b>4.651</b>	<b>5.112</b>
	250	120	76	TA0603	<b>5.039</b>	<b>5.610</b>
<b>Table Wadi rectangulaire en verre laqué</b> <i>Mesa Wadi rectangular cristal lacado</i> <b>2515L</b>  Plan verre laqué Base en bois laqué Titanio steel, Peltro steel ou nero. * Conseillée pour 6 personnes <i>Encimera de cristal lacado</i> Base en acero pintado Titanio steel, Peltro steel o nero. * Aconsejada para 6 personas	Largeur Ancho	Profondeur Profundidad	Hauteur Altura	Code Código	Verre brillant Cristal brillante	Verre mat Cristal mate
	200	100*	76	TA0604	<b>5.058</b>	<b>5.356</b>
	220	110	76	TA0605	<b>5.387</b>	<b>5.744</b>
	250	120	76	TA0606	<b>5.986</b>	<b>6.430</b>
<b>Table Wadi rectangulaire en XGlass</b> <i>Mesa Wadi rectangular XGlass</i> <b>2515X</b>  Plan XGlass brillant ou mat. Base en bois laqué Titanio steel, Peltro steel ou nero. * Conseillée pour 6 personnes <i>Encimera XGlass brillante o mate.</i> Base en acero pintado Titanio steel, Peltro steel o nero. * Aconsejada para 6 personas	Largeur Ancho	Profondeur Profundidad	Hauteur Altura	Code Código	XGlass	
	200	100*	76	TA0607	<b>5.983</b>	
	220	110	76	TA0608	<b>6.627</b>	
	250	120	76	TA0609	<b>7.520</b>	
<b>Table Wadi rectangulaire en Wildwood</b> <i>Mesa Wadi rectangular Wildwood</i> <b>2515W</b>  Plan Wildwood. Base en bois laqué Titanio steel, Peltro steel ou nero. * Conseillée pour 6 personnes <i>Encimera Wildwood.</i> Base en acero pintado Titanio steel, Peltro steel o nero. * Aconsejada para 6 personas	Largeur Ancho	Profondeur Profundidad	Hauteur Altura	Code Código	Wildwood	
	200	100*	76	TA0610	<b>5.630</b>	
	220	110	76	TA0611	<b>5.938</b>	
	248	120	76	TA0612	<b>6.458</b>	

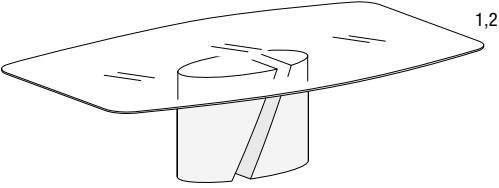
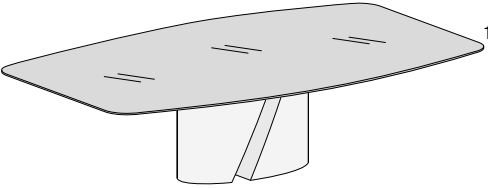
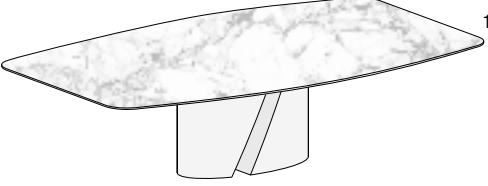
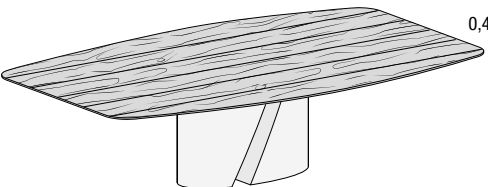
Description//Descripción	Largeur Ancho	Profondeur Profundidad	Hauteur Altura	Code Código	Verre extra-clair Cristal extraclaro	Verre gris fumé Cristal ahumado gris
<b>Table Wadi galbée verre extra-clair ou fumé grigio</b> <i>Mesa Wadi perfilada cristal extraclaro o fumè grigio</i> <b>2520E</b>  <p>Plateau verre extra-clair ou fumé grigio. Base en bois laqué Titanio steel, Peltro steel ou nero. <i>Tablero extraclaro o fumè grigio.</i> Base en acero pintado Titanio steel, Peltro steel o nero.</p>						
	200	120	76	TA0613	<b>4.636</b>	<b>5.094</b>
	220	120	76	TA0614	<b>4.797</b>	<b>5.300</b>
	250	120	76	TA0615	<b>5.038</b>	<b>5.609</b>
<b>Table Wadi galbée en verre laqué</b> <i>Mesa Wadi perfilada cristal lacado</i> <b>2520L</b>  <p>Plan verre laqué Base en bois laqué Titanio steel, Peltro steel ou nero. <i>Encimera de cristal lacado</i> Base en acero pintado Titanio steel, Peltro steel o nero.</p>						
	200	120	76	TA0616	<b>5.375</b>	<b>5.731</b>
	220	120	76	TA0617	<b>5.614</b>	<b>6.005</b>
	250	120	76	TA0618	<b>5.984</b>	<b>6.430</b>
<b>Table Wadi galbée en XGlass</b> <i>Mesa Wadi perfilada XGlass</i> <b>2520X</b>  <p>Plan XGlass brillant ou mat. Base en bois laqué Titanio steel, Peltro steel ou nero. <i>Encimera XGlass brillante o mate.</i> Base en acero pintado Titanio steel, Peltro steel o nero.</p>					XGlass	
	200	120	76	TA0619	<b>6.603</b>	
	220	120	76	TA0620	<b>6.972</b>	
	250	120	76	TA0621	<b>7.524</b>	
<b>Table Wadi galbée en Wildwood</b> <i>Mesa Wadi perfilada Wildwood</i> <b>2520W</b>  <p>Plan Wildwood. Base en bois laqué Titanio steel, Peltro steel ou nero. <i>Encimera Wildwood.</i> Base en acero pintado Titanio steel, Peltro steel o nero.</p>					Wildwood	
	200	120	76	TA0622	<b>5.999</b>	
	220	120	76	TA0623	<b>6.259</b>	
	248	120	76	TA0624	<b>6.587</b>	

# WADI TABLE

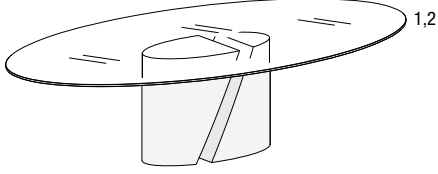
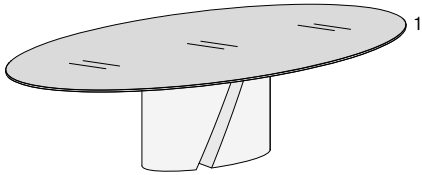
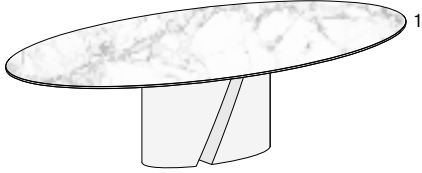
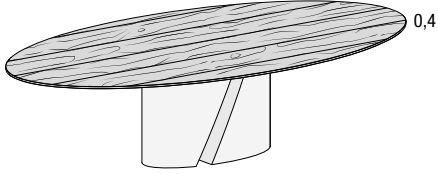
Description//Descripción	Largeur Ancho	Profondeur Profundidad	Hauteur Altura	Code Código	Verre extra-clair Cristal extraclaro	Verre gris fumé Cristal ahumado gris
<b>Table Wadi ovale verre extra-clair ou fumé grigio</b> <i>Mesa Wadi oval cristal extraclaro o fumè grigio</i> <b>2525E</b> 						
	200	130	76	TA0625	<b>4.703</b>	<b>5.180</b>
	220	130	76	TA0626	<b>4.869</b>	<b>5.395</b>
	250	130	76	TA0627	<b>5.122</b>	<b>5.718</b>
Plateau verre extra-clair ou fumé grigio. Base en bois laqué Titanio steel, Peltro steel ou nero. <i>Tablero extraclaro o fumè grigio.</i> <i>Base en acero pintado Titanio steel, Peltro steel o nero.</i>						
<b>Table Wadi ovale en verre laqué</b> <i>Mesa Wadi oval cristal lacado</i> <b>2525G</b> 	Largeur Ancho	Profondeur Profundidad	Hauteur Altura	Code Código	Verre brillant Cristal brillante	Verre mat Cristal mate
	200	130	76	TA0628	<b>5.485</b>	<b>5.972</b>
	220	130	76	TA0629	<b>5.729</b>	<b>6.262</b>
	250	130	76	TA0630	<b>6.118</b>	<b>6.710</b>
Plan verre laqué Base en bois laqué Titanio steel, Peltro steel ou nero. <i>Encimera de cristal lacado</i> <i>Base en acero pintado Titanio steel, Peltro steel o nero.</i>						
<b>Table Wadi ovale en XGlass</b> <i>Mesa Wadi oval XGlass</i> <b>2525X</b> 	Largeur Ancho	Profondeur Profundidad	Hauteur Altura	Code Código	XGlass	
	200	130	76	TA0631	<b>6.759</b>	
	220	130	76	TA0632	<b>7.143</b>	
	250	130	76	TA0633	<b>7.719</b>	
Plan XGlass brillant ou mat. Base en bois laqué Titanio steel, Peltro steel ou nero. <i>Encimera XGlass brillante o mate.</i> <i>Base en acero pintado Titanio steel, Peltro steel o nero.</i>						
<b>Table Wadi ovale en Wildwood</b> <i>Mesa Wadi oval Wildwood</i> <b>2525W</b> 	Largeur Ancho	Profondeur Profundidad	Hauteur Altura	Code Código	Wildwood	
	200	128	76	TA0634	<b>6.394</b>	
	220	128	76	TA0635	<b>6.603</b>	
	248	128	76	TA0636	<b>6.937</b>	
Plan Wildwood. Base en bois laqué Titanio steel, Peltro steel ou nero. <i>Encimera Wildwood.</i> <i>Base en acero pintado Titanio steel, Peltro steel o nero.</i>						

## AIR\_TABLE

Pieds en verre trempé ép. 1,2 cm extra-clair ou fumé grigio. Fixation et système de réglage avec profil en aluminium intégré dans le plan.  
*Patas de cristal templado esp. 1,2 cm extraclaro o fumé grigio. Fijación y sistema de regulación con perfil de aluminio integrado en el sobre.*

## AIR WILDWOOD\_TABLE

Couvre-chant ép. 8 cm, panneau supérieur avec lattes et une couche en chêne ép. 4 mm, reliés pour un effet de lattes irrégulières, panneau inférieur en multiplis, pourtours massifs en multiplis.  
*Cajón esp. 8 cm, panel superior alistonado con una capa de roble de 4 mm esp. unidos con un efecto de listones irregulares, panel inferior en multicapa, madera maciza perimetral multicapa.*

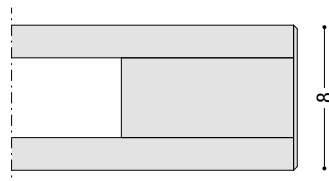
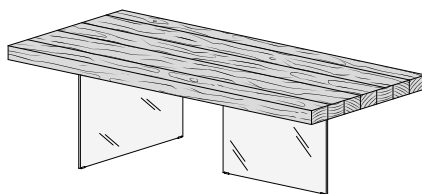

## AIR LAMINÉ/FENIX/LAQUÉ\_TABLE//AIR LAMINADA/FENIX/LACADA\_MESA

Panneau alvéolaire MDF ép. 8 cm. Laqué avec fond de polyester et laqué. Laminé revêtement laminé ép. 1 mm, bordé avec bords ABS ou Fenix.  
*Atamborado en MDF esp. 8 cm. Lacado con fondo poliéster y lacado. Laminado revestimiento laminado esp. 1 mm, bordado con borde ABS o Fenix.*

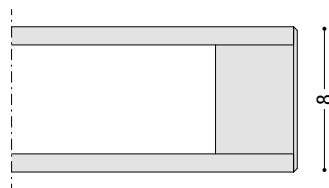
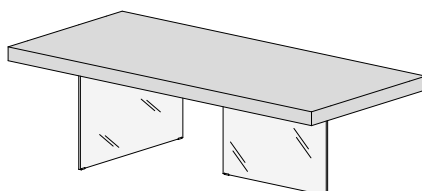

## AIR GLASS/XGLASS\_TABLE

Plan emboîté en MDF revêtu en verre trempé ép. 0,4 cm, laqué dans les coloris LAGO avec peinture à l'eau, ou fini avec une peinture acrylique UV et arrière avec peinture à l'eau.  
*Sobre tipo caja de MDF revestido de cristal templado esp. 0,4 cm, lacado en los colores LAGO con barnizado al agua, o acabado con un barnizado acrílico UV y retrobarnizado al agua.*

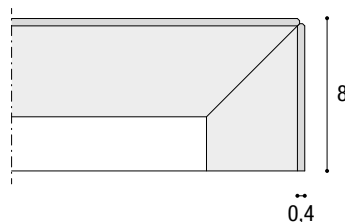
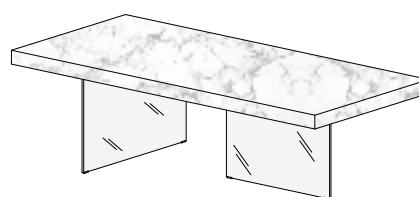
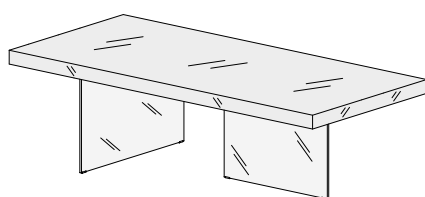

## AIR GLASS/XGLASS\_TABLE

Plateau en verre trempé couplé à verre trempé ép. 0,8 cm.  
*Top de cristal templado esp. 1 cm junto a cristal templado esp. 0,8 cm.*

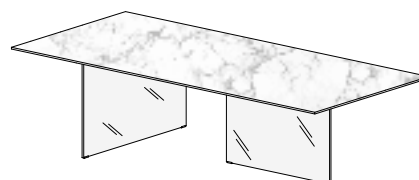
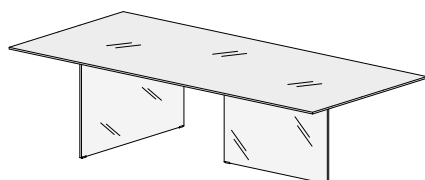

# AIR TABLE

## CHARGE CAPACIDAD

### Charge de la table//Capacidad de la mesa

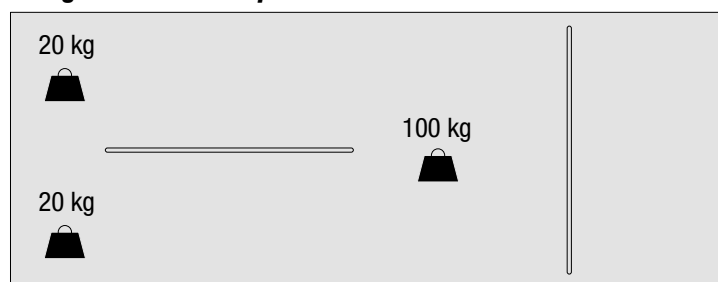

### MESURES TABLES AIR//MEDIDAS MESAS AIR

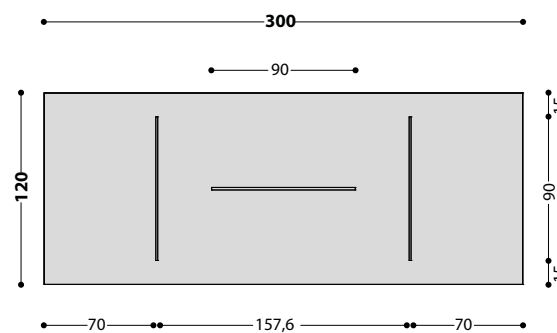
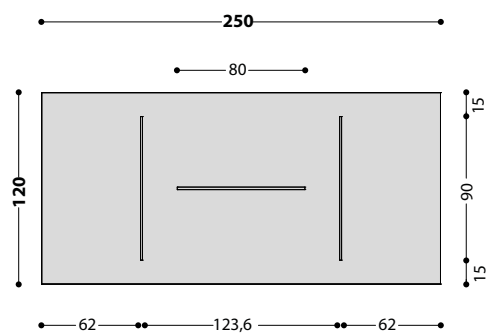
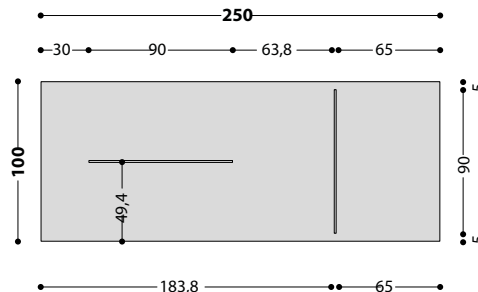
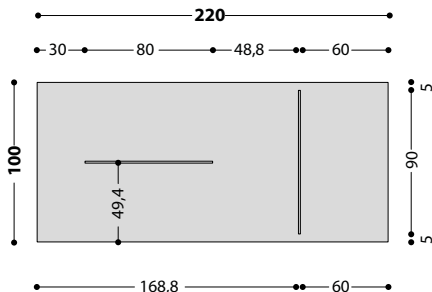
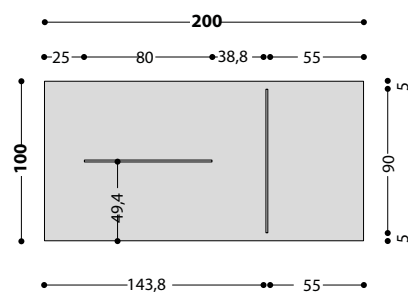
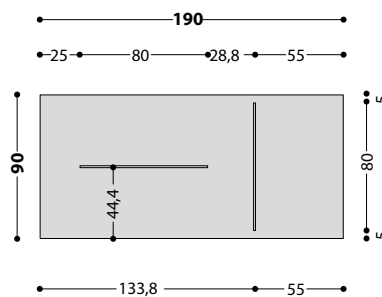
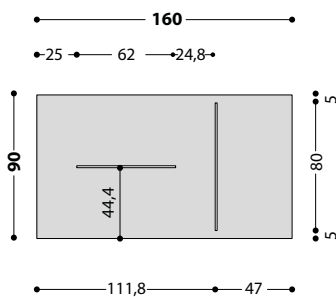
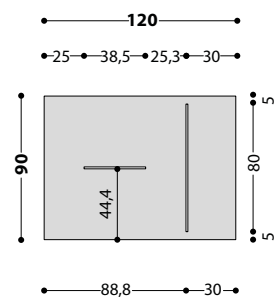

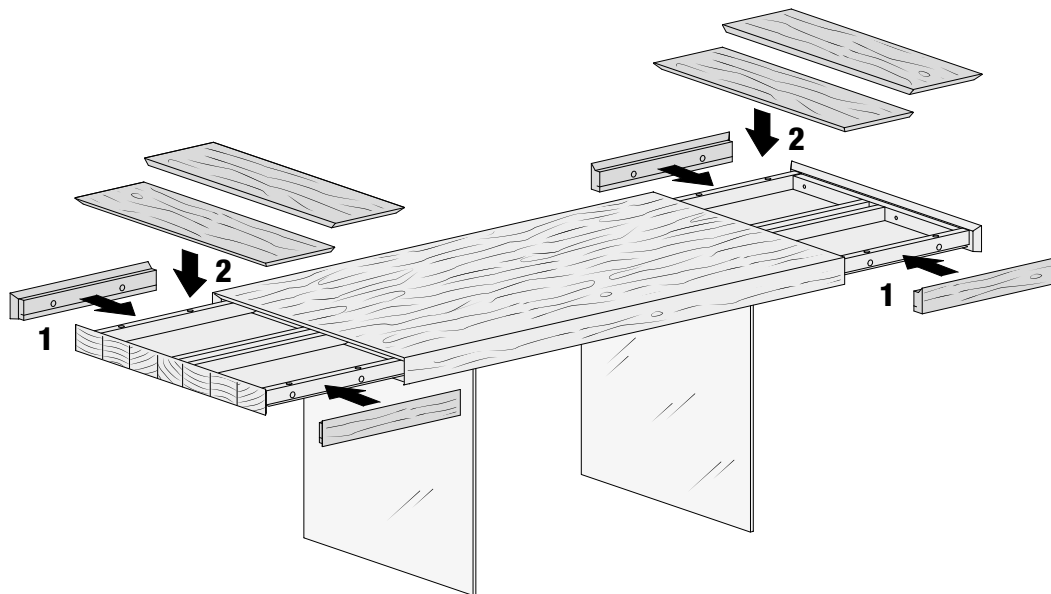

**160/264 x 85**

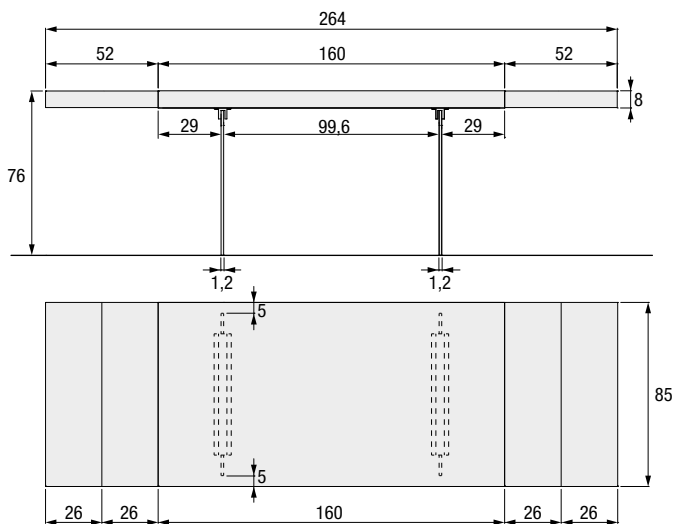

**190/294 x 85**

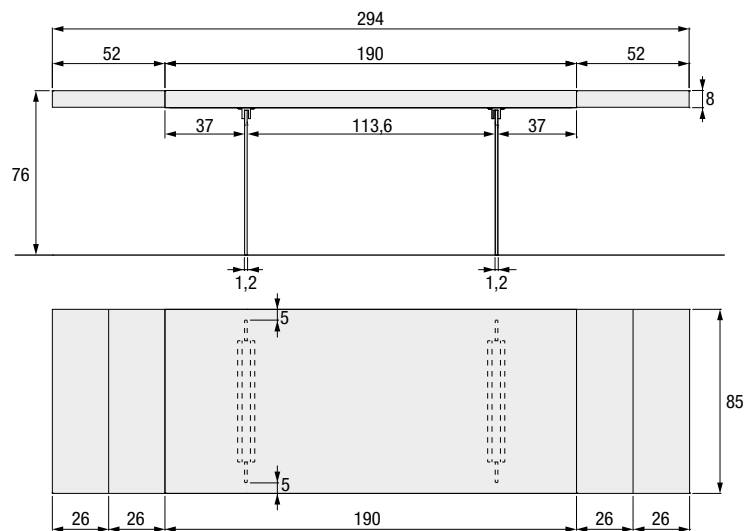

**160/264 x 100**

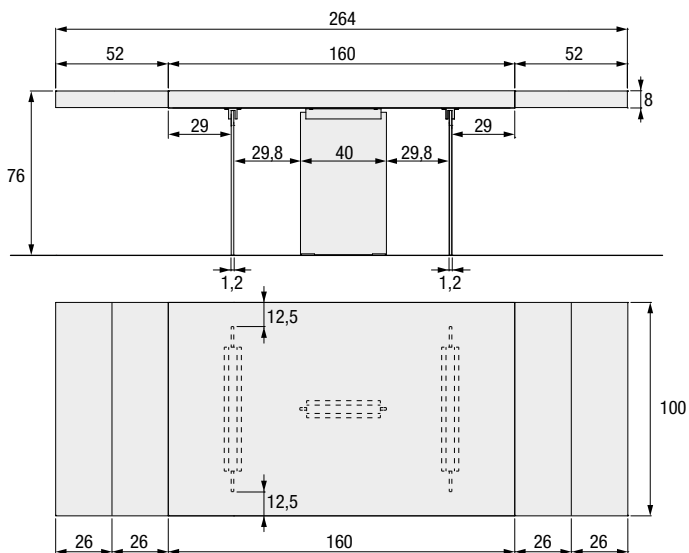

**190/294 x 100**

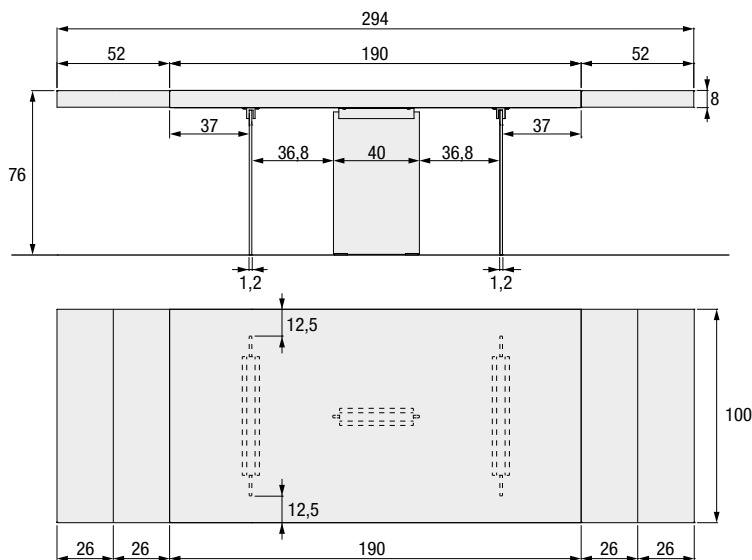

## AIR WILDWOOD ROUND TABLE

Couvre-chant ép. 8 cm, panneau supérieur avec lattes et une couche en chêne ép. 4 mm, reliés pour un effet de lattes irrégulières, panneau inférieur en multiplis, pourtours massifs en multiplis.

Cajón esp. 8 cm, panel superior alistonado con una capa de roble de 4 mm esp. unidos con un efecto de listones irregulares, panel inferior en multicapa, madera maciza perimetral multicapa.

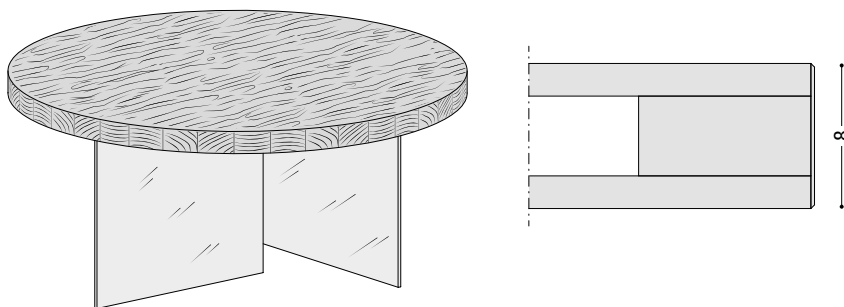

## AIR GLASS ROUND TABLE/AIR XGLASS ROUND TABLE/STRATUM TABLE

Plateau en verre trempé couplé à verre trempé ép. 0,8 cm.

Top de cristal templado esp. 1 cm junto a cristal templado esp. 0,8 cm.

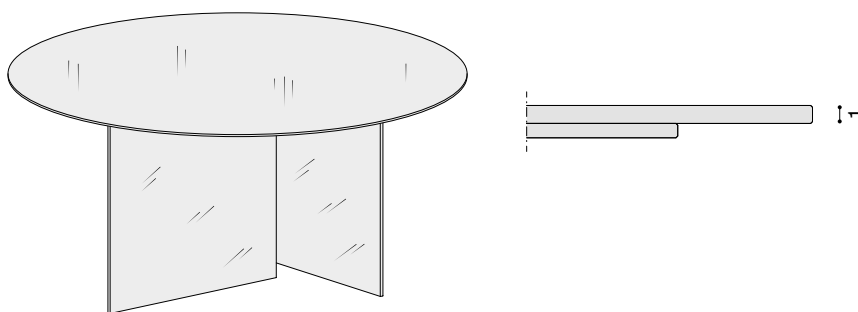

Ø 120

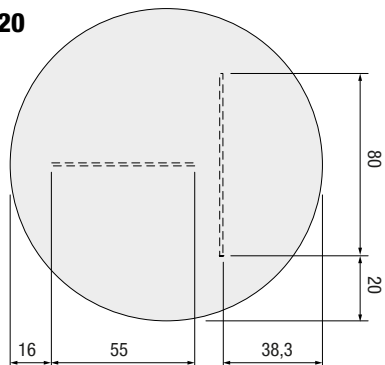

Ø 140

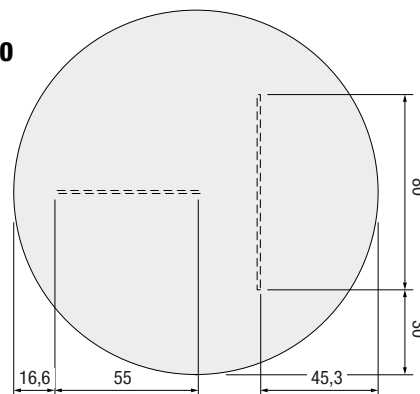

Ø 160

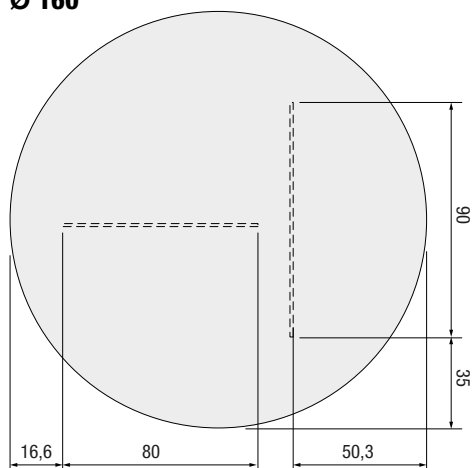

Ø 180

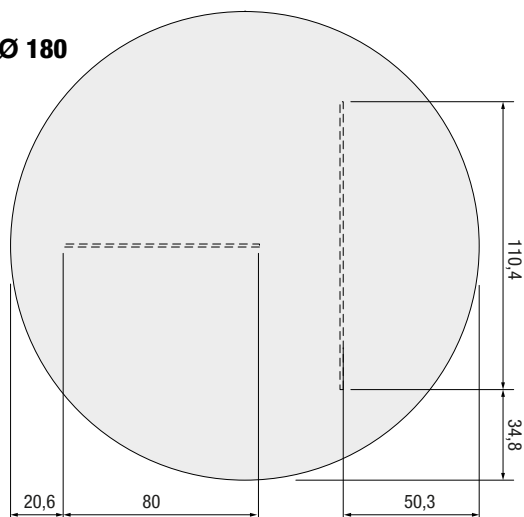

# AIR SOFT TABLE

**130 x 120**

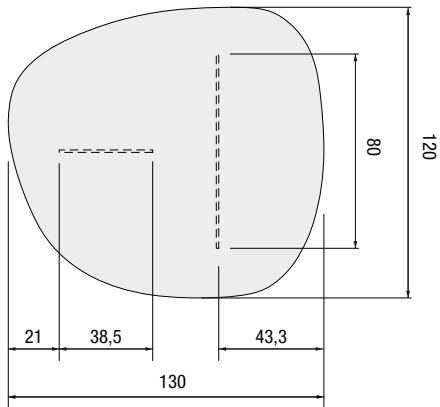

**150 x 140**

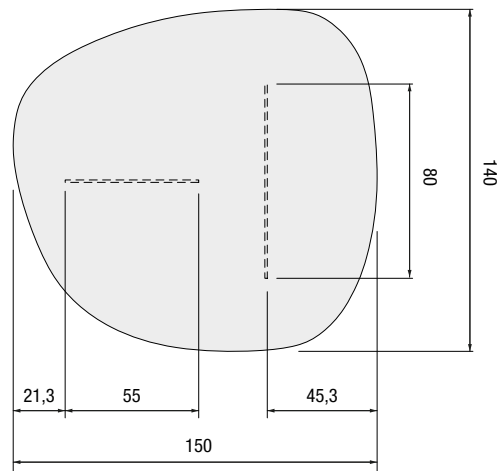

**170 x 160**

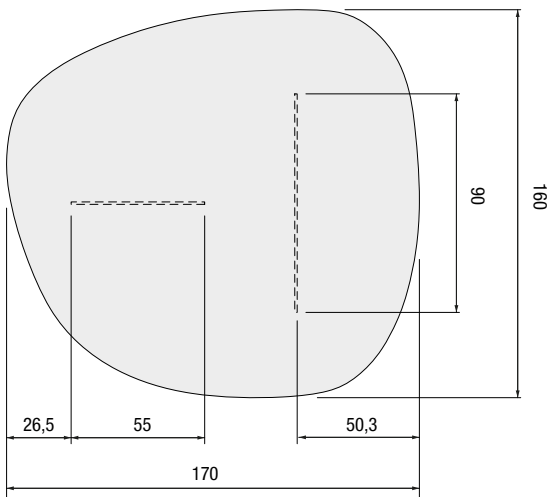

**190 x 180**

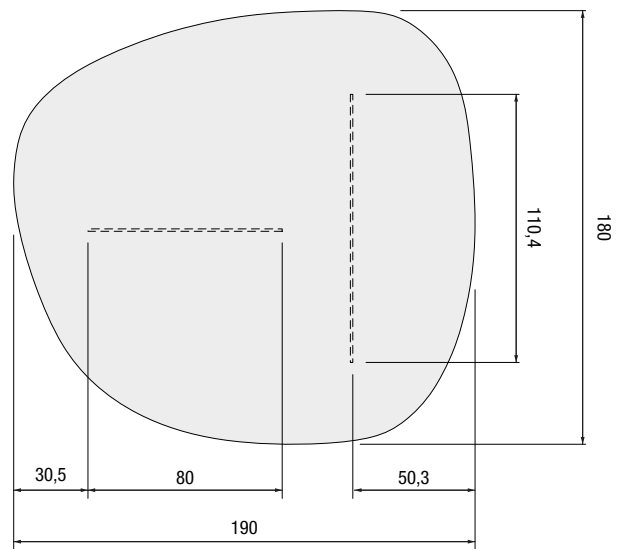

# AIR SNACK TABLE

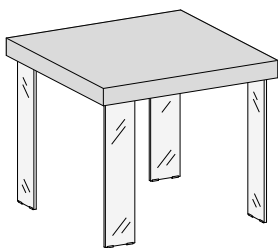

**85 x 85**

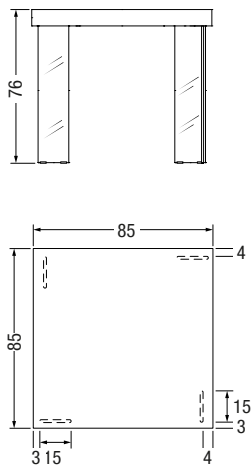

**100 x 100**

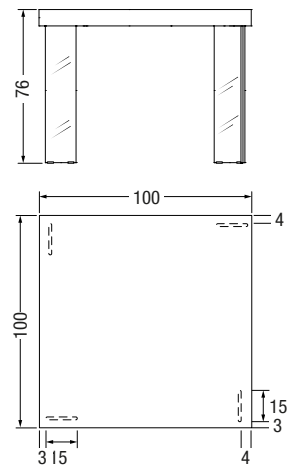



## JANEIRO TABLE

---

Piètement en ciment avec support interne en acier, poids 117 kg.  
*Base de cemento con soporte interno de acero, peso 117 kg.*

### PLATEAU EN WILDWOOD//ENCIMERA DE WILDWOOD

---

Panneau en multiplis de bouleau ép. 1,8 cm, certifié CARB2 / TSCA TITLE VI, accouplé à des panneaux ép.1,8 cm composés d'un support en lamellé et d'une couche en chêne ép. 0,4 cm.

*Tablero de multicapa de abedul esp. 1,8 cm, con certificación CARB2 / TSCA TITLE VI, unido a tableros esp.1,8 cm formados por un soporte de madera alistonada y una capa de roble esp. 0,4 cm.*

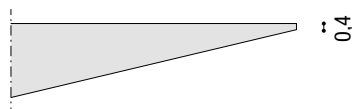

### PLATEAU SUPÉRIEUR EN VERRE EXTRACLAIR OU FUMÉ GRIS//TABLERO EN CRISTAL EXTRACLARO O FUMÉ GRIGIO

---

Verre extra clair trempé ép. 1,2 cm o 1,5 cm, laqué partiellement pour une zone circulaire Ø 50 cm au centre, avec peinture à l'eau, coloris assortis à la finition du piètement.

*Cristal extraclaro templado esp. 1,2 cm o 1,5 cm, parcialmente lacado en una zona circular Ø 50 cm en el centro, con barnizado al agua, en colores a juego con el acabado de la base.*

Verre extra-clair//Cristal extraclaro

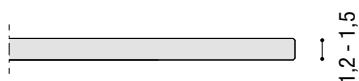

Verre fumé grigio//Cristal fumé grigio

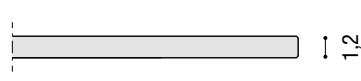

### PLATEAU EN VERRE BRILLANT OU MAT//ENCIMERA DE CRISTAL BRILLANTE O MATE

---

Verre extra clair trempé ép. 1 cm, laqué dans les coloris LAGO avec peinture à l'eau, accouplé à un verre trempé ép. 0,8 cm.

*Cristal extraclaro templado esp. 1 cm lacado en los colores LAGO con barnizado al agua, unido a un cristal templado esp. 0,8 cm.*

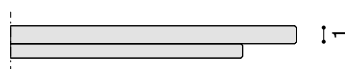

### PLATEAU EN XGLASS BRILLANT OU MAT//ENCIMERA DE XGLASS BRILLANTE O MATE

---

Verre extra clair trempé ép. 1 cm, fini avec une peinture acrylique UV et peinture à l'eau à l'arrière, accouplé à un verre trempé ép. 0,8 cm.

*Cristal extraclaro templado esp. 1 cm acabado con un barnizado acrílico UV y retrobarnizado al agua, unido a un cristal templado esp. 0,8 cm.*

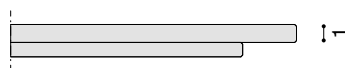

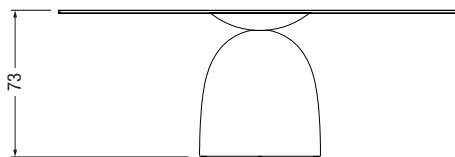
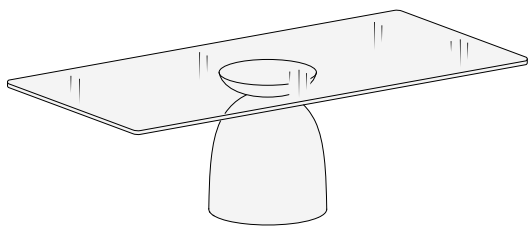

**200 x 100**

Conseillée pour 6 personnes  
Aconsejada para 6 personas

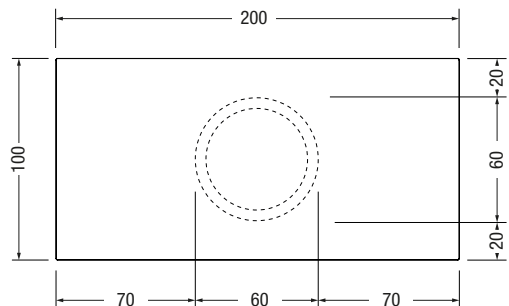

**220 x 110**

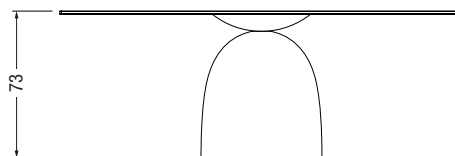
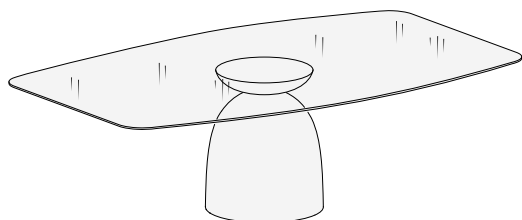
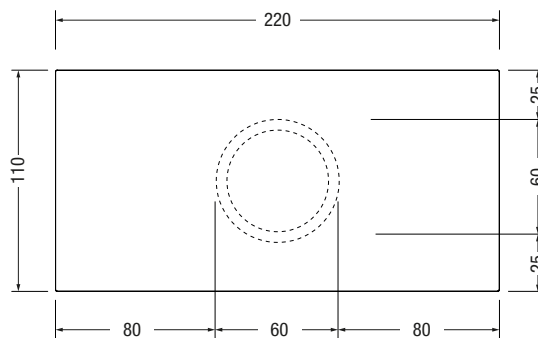

**200 x 120**

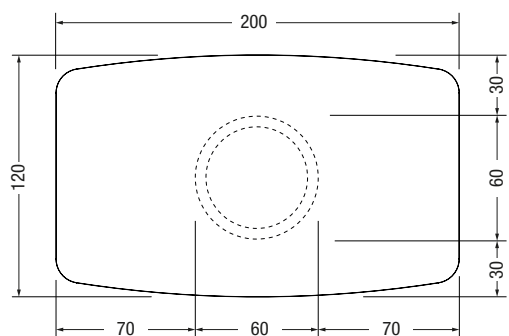

**220 x 120**

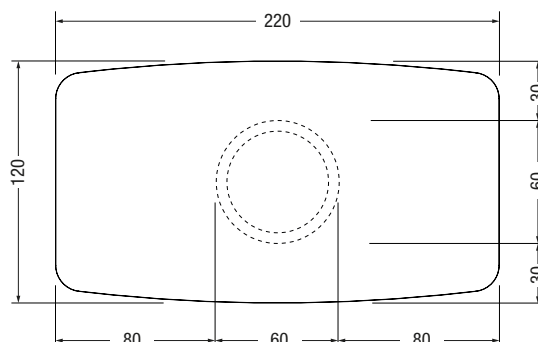

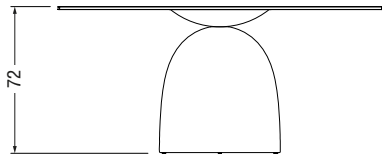
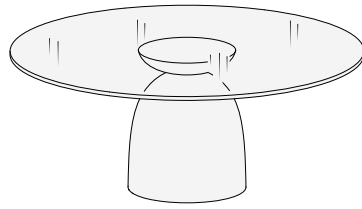

120

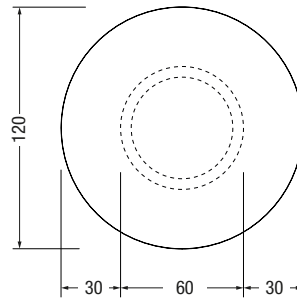

140

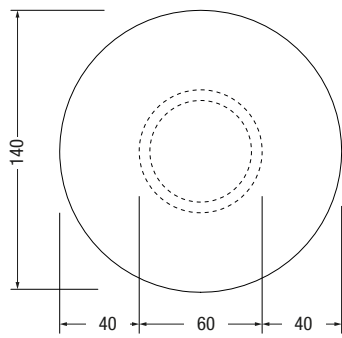

160

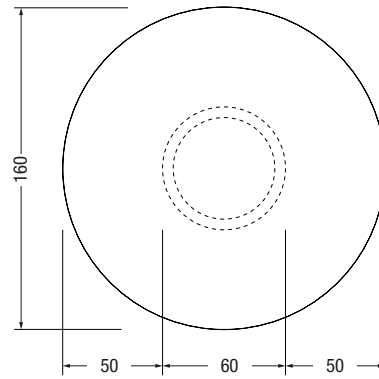

180

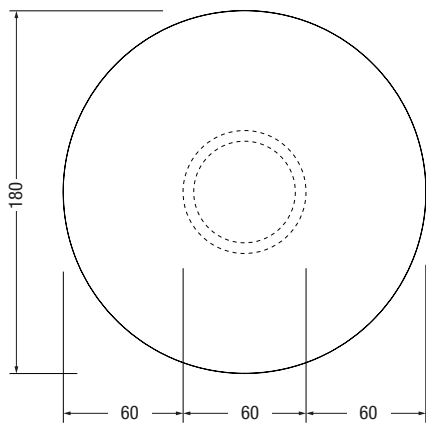

## LOTO TABLE

Pieds en métal laqué avec poudres époxy.  
*Patas de metal lacado epoxi.*

Panneau ép. 3 cm, panneau en lattes avec une couche de chêne ép. 4 mm couplé à un panneau mélaminé. Panneaux latéraux en aggloméré ép. 3 cm.

*Panel esp. 3 cm, panel multicapa con una capa de roble esp. 4 mm junto al tablero de melamina. Paneles laterales en madera aglomerada esp. 3 cm.*

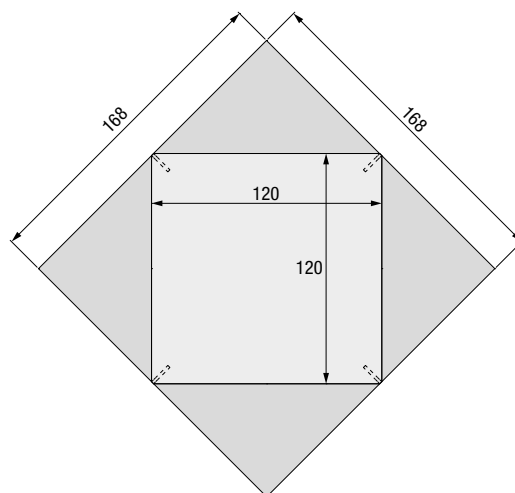
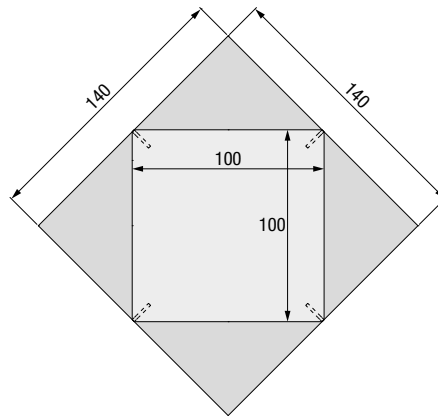
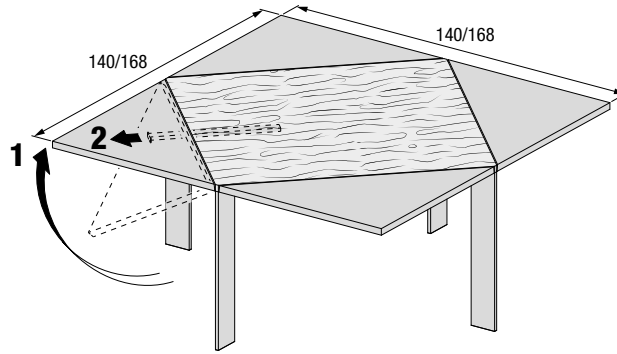

## MEET TABLE

Piètement en MDF, certifié CARB2 / TSCA TITLE VI, peint avec fond polyester et finition polyuréthane effet métallisé.  
Base de MDF, certificada CARB2 / TSCA TITLE VI, barnizado con fondo poliéster y acabado de poliuretano efecto metalizado.

### PLATEAU SUPÉRIEUR EN VERRE EXTRACLAIR OU FUMÉ GRIS//TABLERO EN CRISTAL EXTRACLARO O FUMÉ GRIGIO

Verre extra clair trempé ép. 1,2 cm.  
Cristal extraclaro templado esp. 1,2 cm.

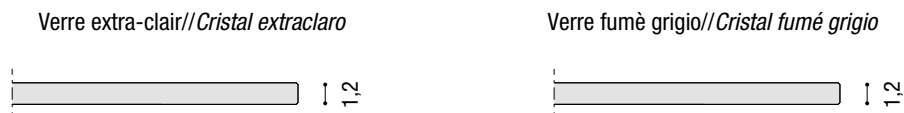

### PLATEAU EN WILDWOOD//ENCIMERA DE WILDWOOD

Panneau en multiplis de bouleau ép. 1,8 cm, certifié CARB2 / TSCA TITLE VI, accouplé à des panneaux ép.1,8 cm composés d'un support en lamellé et d'une couche en chêne ép. 0,4 cm.

Tablero de multicapa de abedul esp. 1,8 cm, con certificación CARB2 / TSCA TITLE VI, unido a tableros esp.1,8 cm formados por un soporte de madera alistonada y una capa de roble esp. 0,4 cm.

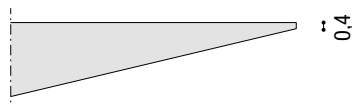

### PLATEAU EN VERRE BRILLANT OU MAT//ENCIMERA DE CRISTAL BRILLANTE O MATE

Verre extra clair trempé ép. 1 cm, laqué dans les coloris LAGO avec peinture à l'eau, accouplé à un verre trempé ép. 0,8 cm.  
Cristal extraclaro templado esp. 1 cm lacado en los colores LAGO con barnizado al agua, unido a un cristal templado esp. 0,8 cm.

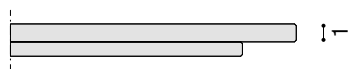

### PLATEAU EN XGLASS BRILLANT OU MAT//ENCIMERA DE XGLASS BRILLANTE O MATE

Verre extra clair trempé ép. 1 cm, fini avec une peinture acrylique UV et peinture à l'eau à l'arrière, accouplé à un verre trempé ép. 0,8 cm.  
Cristal extraclaro templado esp. 1 cm acabado con un barnizado acrílico UV y retrobarnizado al agua, unido a un cristal templado esp. 0,8 cm.

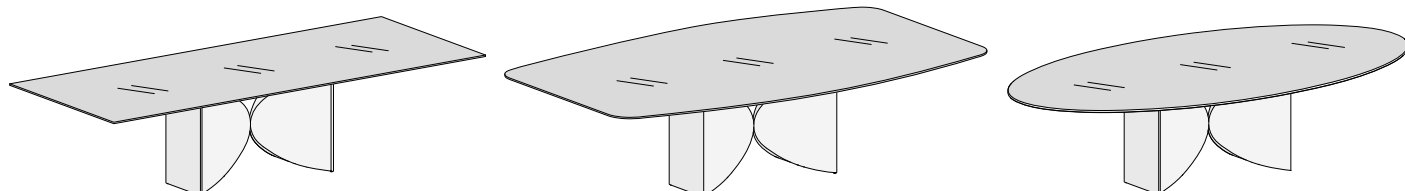
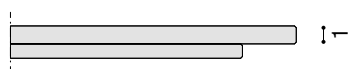

**200 x 100**

Conseillée pour 6 personnes  
Aconsejada para 6 personas

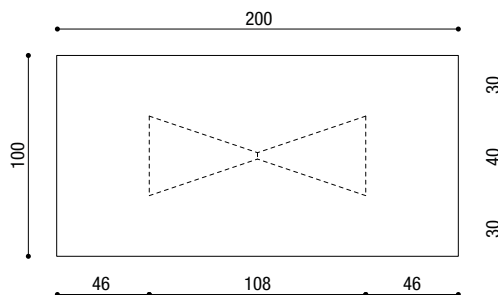
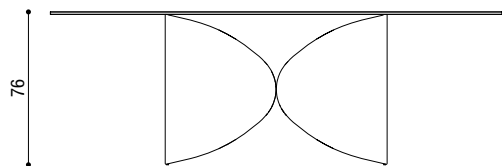

**220 x 110**

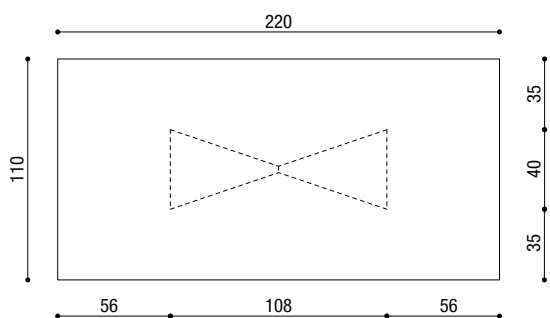

**250 x 120**

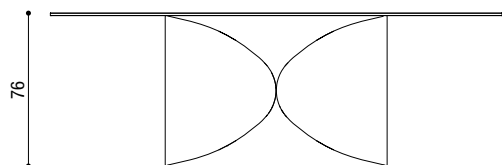
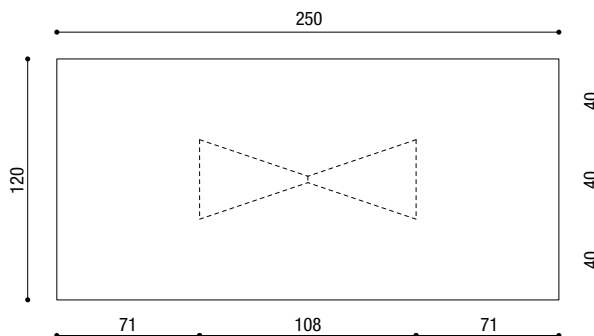

**200 x 120**

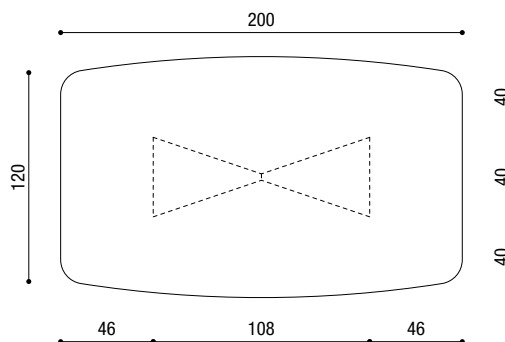

**220 x 120**

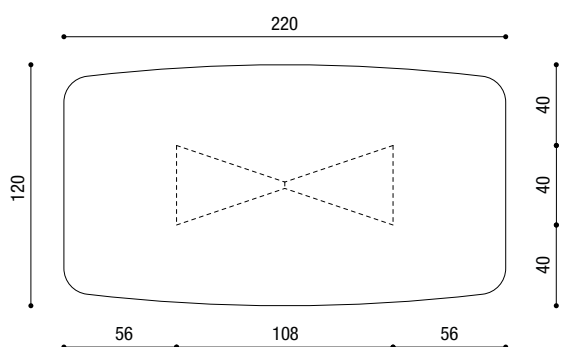

**250 x 120**

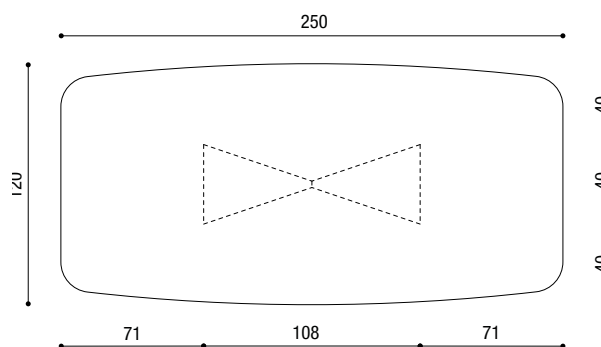

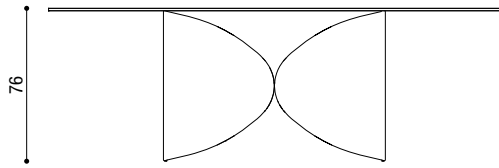

200 x 130

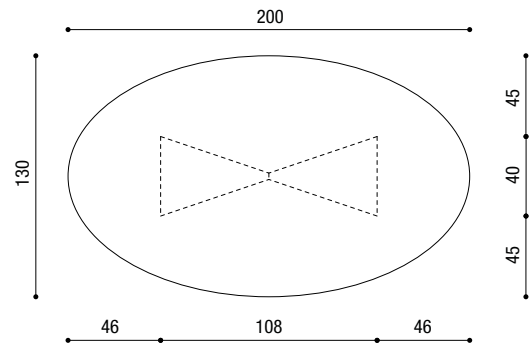

220 x 130

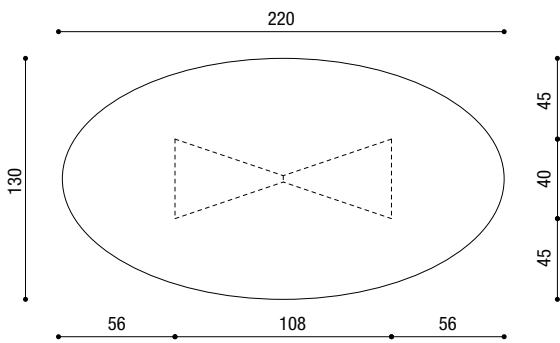

250 x 130

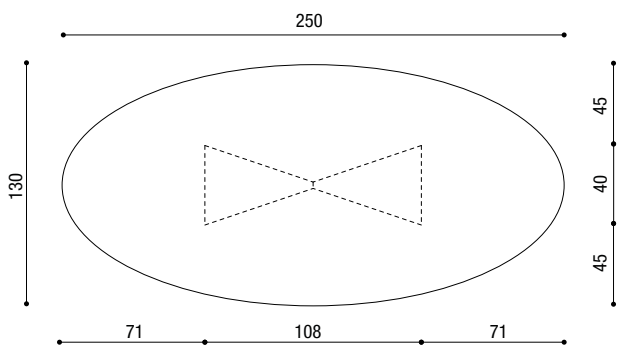

## P&J TABLE

Pieds en acier revêtu en chêne et verre trempé extra clair ép. 1,2 cm.  
Patas de acero revestido de roble y cristal templado extraclaro esp. 1,2 cm.

### PLATEAU EN WILDWOOD//ENCIMERA DE WILDWOOD

Panneau en multiplis de bouleau ép. 1,8 cm, certifié CARB2 / TSCA TITLE VI, accouplé à des panneaux ép.1,8 cm composés d'un support en lamellé et d'une couche en chêne ép. 0,4 cm, joints avec effet de lattes.

Tablero de multicapa de abedul esp. 1,8 cm, con certificación CARB2 / TSCA TITLE VI, unido a tableros esp.1,8 cm formados por un soporte de madera alistonada y una capa de roble esp. 0,4 cm, ensamblados con efecto de laminas.

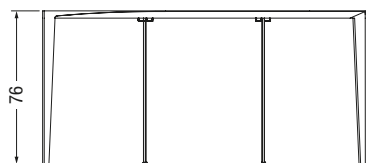

160 x 90

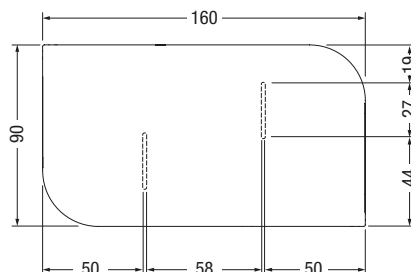

180 x 90

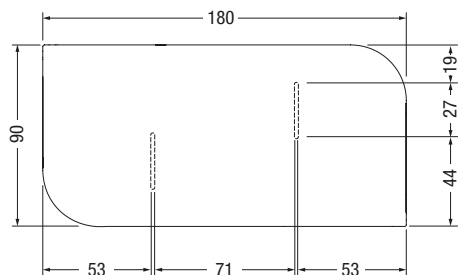

200 x 100

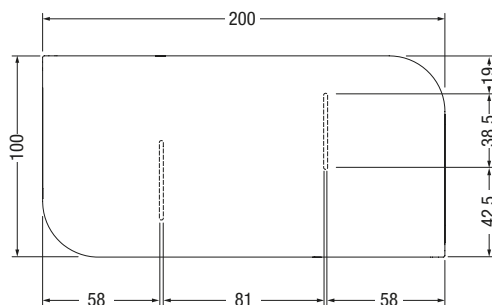

220 x 110

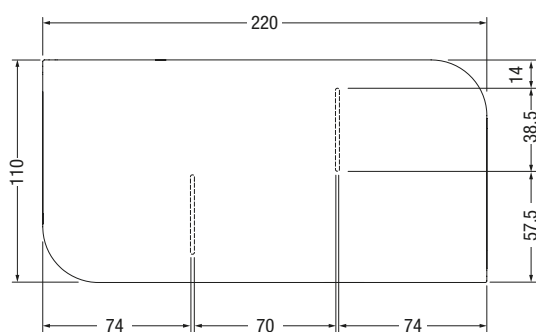

248 x 110

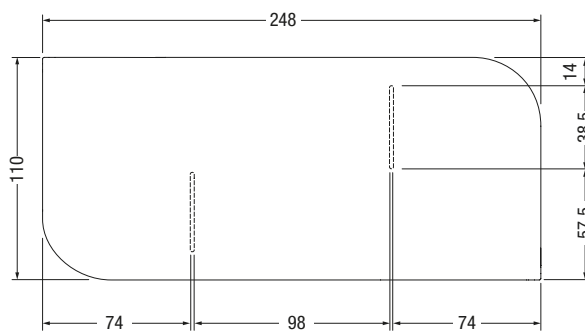



## U TABLE

Piètement en acier, peint avec poudres époxy, effet métallisé.  
Base de acero, pintado epoxi, efecto metalizado.

### PLATEAU EN WILDWOOD//ENCIMERA DE WILDWOOD

Panneau en multiplis de bouleau ép. 1,8 cm, certifié CARB2 / TSCA TITLE VI, accouplé à des panneaux ép.1,8 cm composés d'un support en lamellé et d'une couche en chêne ép. 0,4 cm.  
Tablero de multicapa de abedul esp. 1,8 cm, con certificación CARB2 / TSCA TITLE VI, unido a tableros esp.1,8 cm formados por un soporte de madera alistonada y una capa de roble esp. 0,4 cm.



### PLATEAU EN VERRE BRILLANT OU MAT//ENCIMERA DE CRISTAL BRILLANTE O MATE

Verre extra clair trempé ép. 1 cm laqué dans les coloris LAGO avec peinture à l'eau, accouplé à un verre trempé ép. 0,8 cm.  
Cristal extraclaro templado esp. 1 cm lacado en los colores LAGO con barnizado al agua, unido a un cristal templado esp. 0,8 cm.

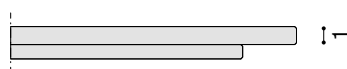

### PLATEAU EN XGLASS BRILLANT OU MAT//ENCIMERA DE XGLASS BRILLANTE O MATE

Verre extra clair trempé ép. 1 cm, fini avec une peinture acrylique UV et peinture à l'eau à l'arrière, accouplé à un verre trempé ép. 0,8 cm.  
Cristal extraclaro templado esp. 1 cm acabado con un barnizado acrílico UV y retrobarnizado al agua, unido a un cristal templado esp. 0,8 cm.

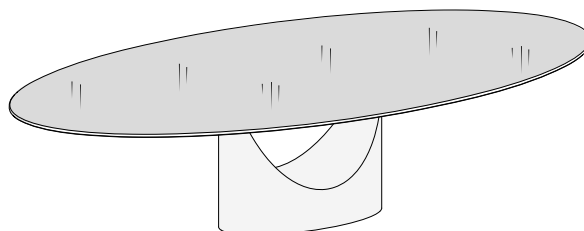
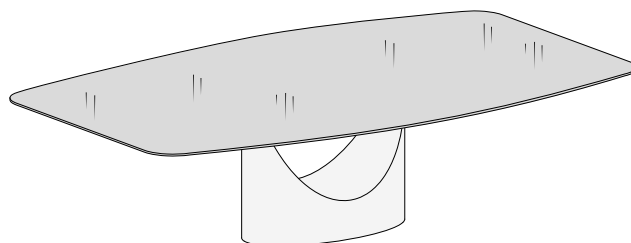
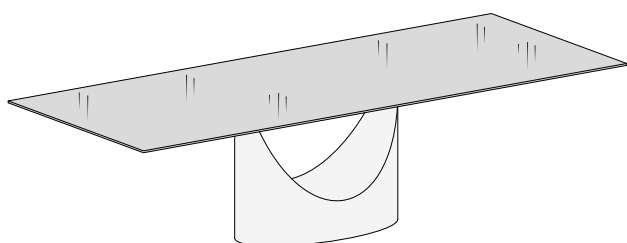
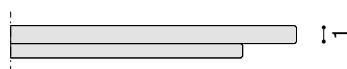

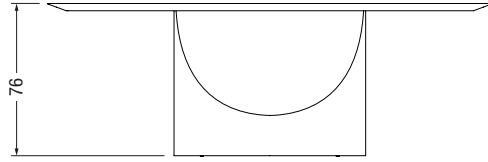

**200 x 100**

Conseillée pour 6 personnes  
Aconsejada para 6 personas

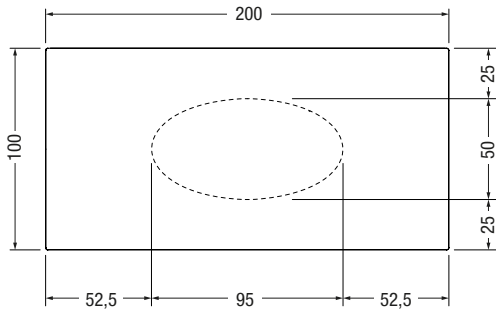

**220 x 110**

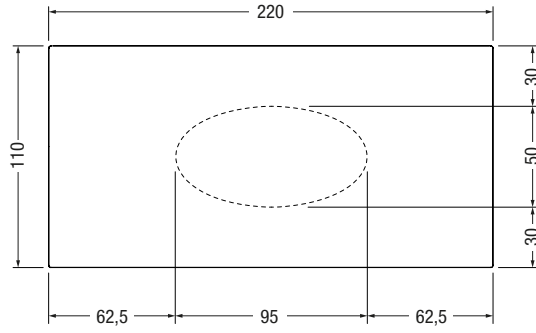

**248/250 x 120**

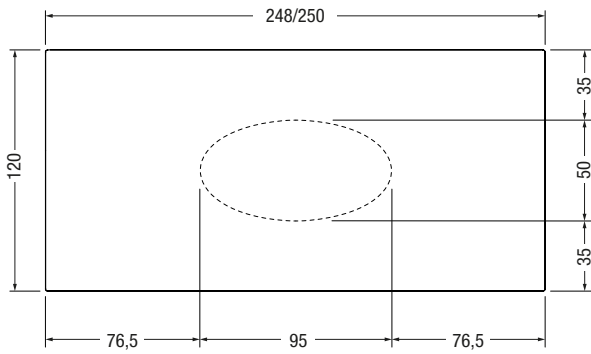

**300 x 120**

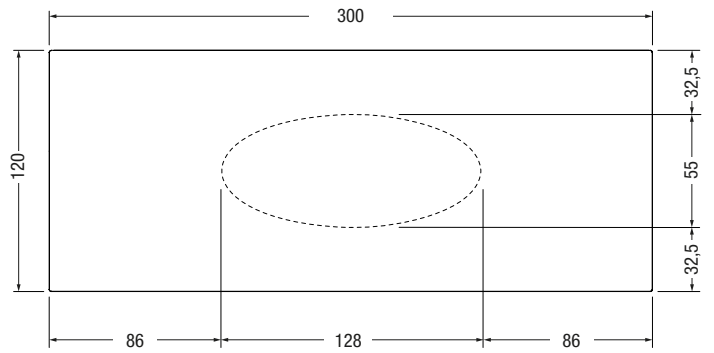

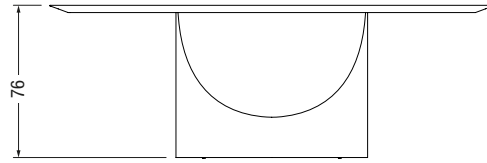

**200 x 120**

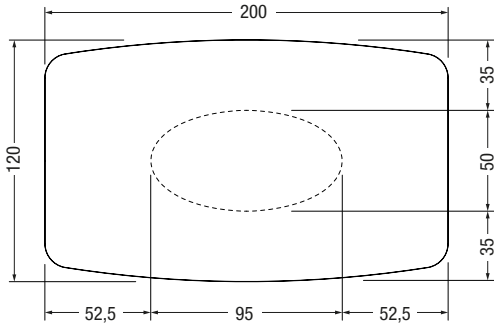

**220 x 120**

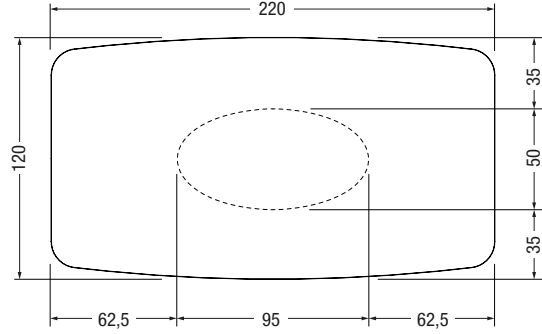

**250 x 120**

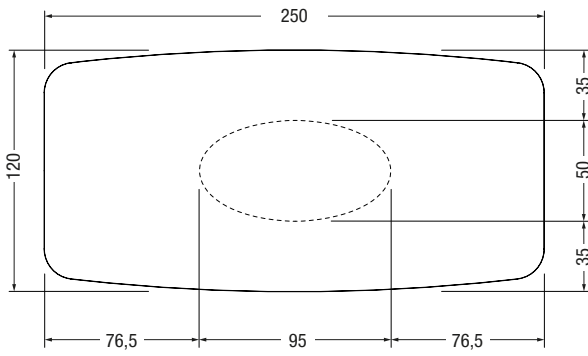

**300 x 120**

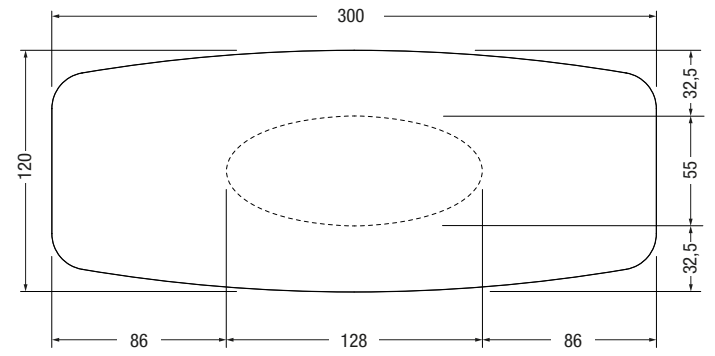

**200 x 130**

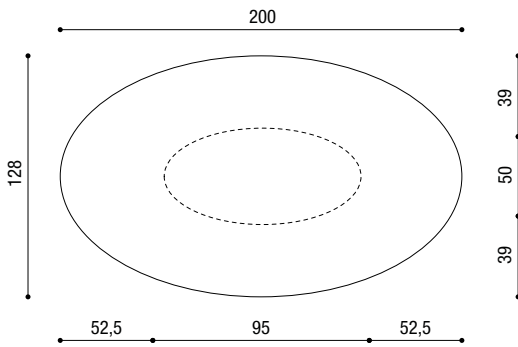

**220 x 130**

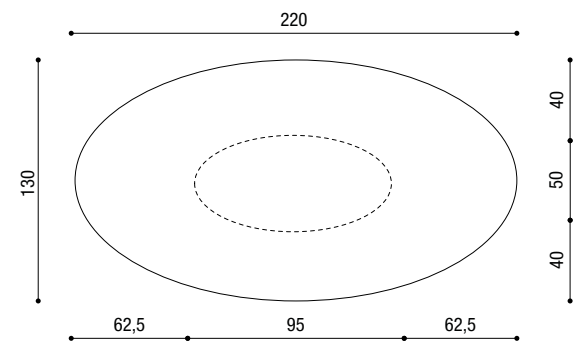

**248 x 130**

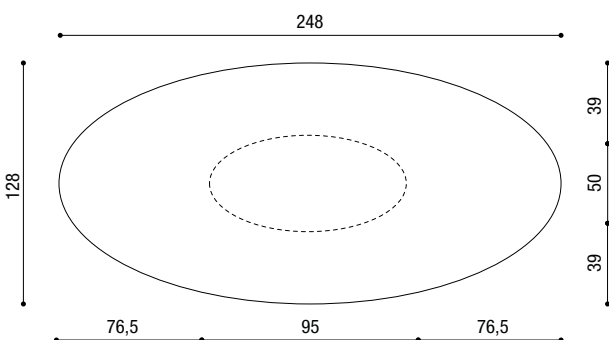

**300 x 130**

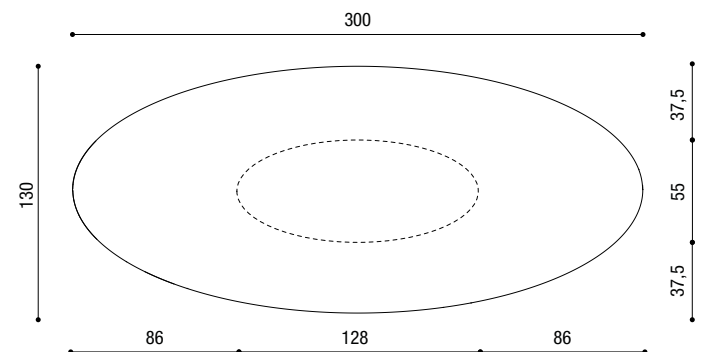

## WADI TABLE

Piètement en MDF, certifié CARB2 / TSCA TITLE VI, peint avec fond polyester et finition polyuréthane effet métallisé.  
Base de MDF, certifiée CARB2 / TSCA TITLE VI, barnizado con fondo poliéster y acabado de poliuretano efecto metalizado.

### PLATEAU SUPÉRIEUR EN VERRE EXTRACLAIR OU FUMÉ GRIS//TABLERO EN CRISTAL EXTRACLARO O FUMÈ GRIGIO

Verre extra clair trempé ép. 1,2 cm, laqué partiellement pour une zone circulaire Ø 50 cm au centre, avec peinture à l'eau, coloris assortis à la finition du piètement.

*Cristal extraclaro templado esp. 1,2 cm, parcialmente lacado en una zona circular Ø 50 cm en el centro, con barnizado al agua, en colores a juego con el acabado de la base.*

Verre extra-clair//Cristal extraclaro

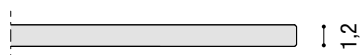

Verre fumé grigio//Cristal fumé grigio

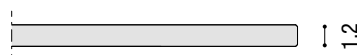

### PLATEAU EN WILDWOOD//ENCIMERA DE WILDWOOD

Panneau en multiplis de bouleau ép. 1,8 cm, certifié CARB2 / TSCA TITLE VI, accouplé à des panneaux ép.1,8 cm composés d'un support en lamellé et d'une couche en chêne ép. 0,4 cm.

*Tablero de multicapa de abedul esp. 1,8 cm, con certificación CARB2 / TSCA TITLE VI, unido a tableros esp.1,8 cm formados por un soporte de madera alistonada y una capa de roble esp. 0,4 cm.*

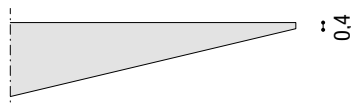

### PLATEAU EN VERRE BRILLANT OU MAT//ENCIMERA DE CRISTAL BRILLANTE O MATE

Verre extra clair trempé ép. 1 cm, laqué dans les coloris LAGO avec peinture à l'eau, accouplé à un verre trempé ép. 0,8 cm.

*Cristal extraclaro templado esp. 1 cm lacado en los colores LAGO con barnizado al agua, unido a un cristal templado esp. 0,8 cm.*

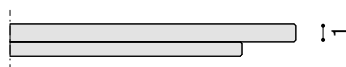

### PLATEAU EN XGLASS BRILLANT OU MAT//ENCIMERA DE XGLASS BRILLANTE O MATE

Verre extra clair trempé ép. 1 cm, fini avec une peinture acrylique UV et peinture à l'eau à l'arrière, accouplé à un verre trempé ép. 0,8 cm.

*Cristal extraclaro templado esp. 1 cm acabado con un barnizado acrílico UV y retrobarnizado al agua, unido a un cristal templado esp. 0,8 cm.*

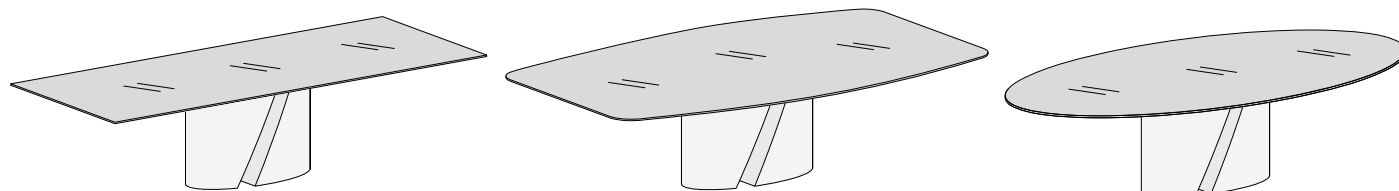
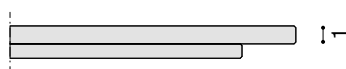

**200 x 100**

Conseillée pour 6 personnes  
*Aconsejada para 6 personas*

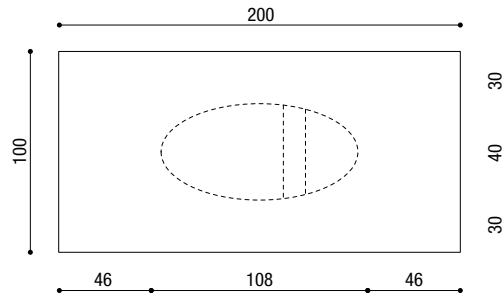
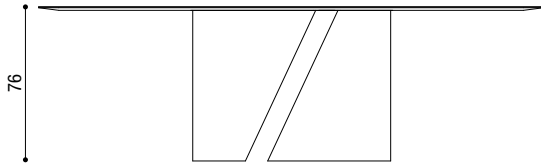

**220 x 110**

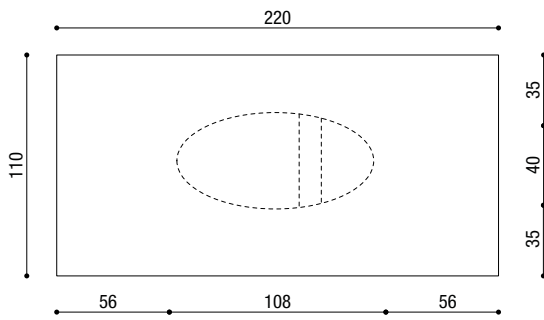

**250 x 120**

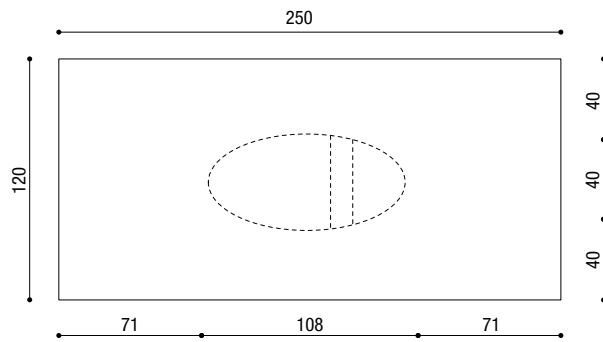

**200 x 120**

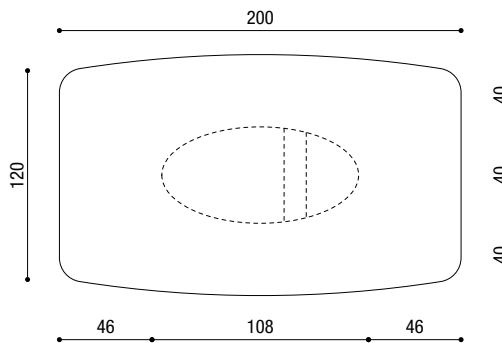
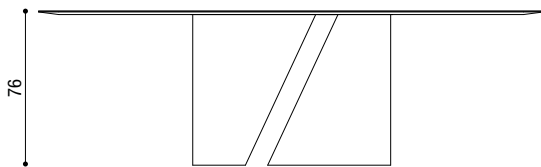

**220 x 120**

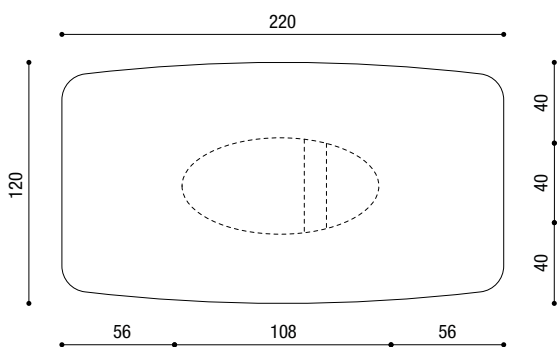

**250 x 120**

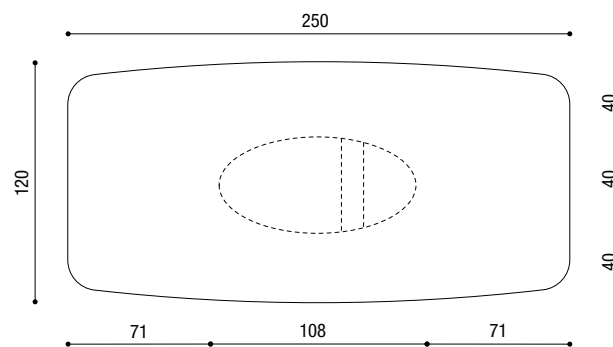

200 x 130

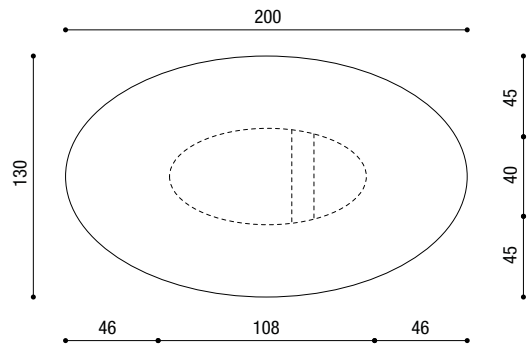
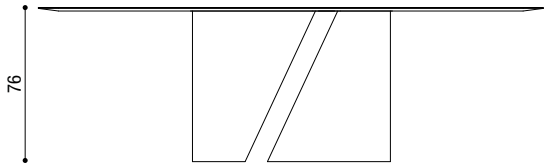

220 x 130

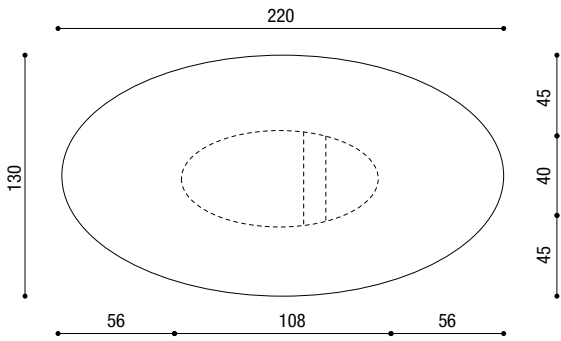

250 x 130

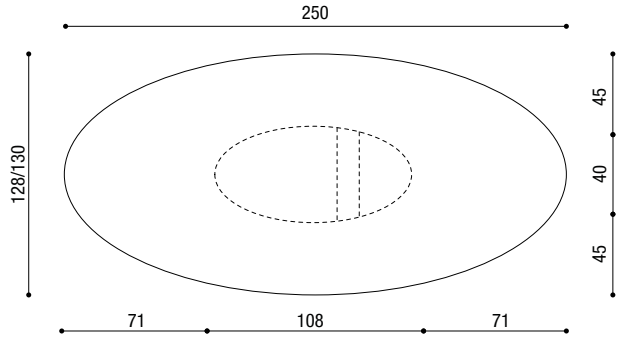

## HOA TABLE

Pieds en MDF (fibre de bois) à faible émission de formaldéhyde certifié Carb 2 et TSCA titre VI. Composé de différentes épaisseurs et laqué avec des vernis à l'eau, effet métallisé, sur fond en polyester. Pieds en plastique pour le réglage de la hauteur et la protection du contact avec le sol.

*Patas en MDF (fibra de madera) de baja emisión de formaldehído certificado por CARB 2 y TSCA Title VI. Compuesto de varios espesores y lacado con pinturas al agua, efecto metalizado, sobre fondo en poliéster. Pies de plástico para la regulación de la altura y protección del contacto con el suelo.*

## PLATEAU EN WILDWOOD//ENCIMERA DE WILDWOOD

Panneau en multiplis de bouleau ép. 1,8 cm, certifié CARB2 / TSCA TITLE VI, accouplé à des panneaux ép.1,8 cm composés d'un support en lamellé et d'une couche en chêne ép. 0,4 cm.

*Tablero de multicapa de abedul esp. 1,8 cm, con certificación CARB2 / TSCA TITLE VI, unido a tableros esp.1,8 cm formados por un soporte de madera alistonada y una capa de roble esp. 0,4 cm.*

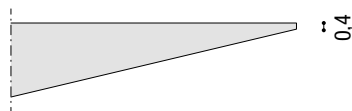

## PLATEAU EN VERRE BRILLANT OU MAT//ENCIMERA DE CRISTAL BRILLANTE O MATE

Verre extra clair trempé ép. 1 cm laqué dans les coloris LAGO avec peinture à l'eau, accouplé à un verre trempé ép. 0,8 cm.

*Cristal extraclaro templado esp. 1 cm lacado en los colores LAGO con barnizado al agua, unido a un cristal templado esp. 0,8 cm.*

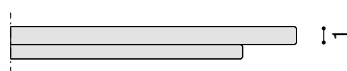

## PLATEAU EN XGLASS BRILLANT OU MAT//ENCIMERA DE XGLASS BRILLANTE O MATE

Verre extra clair trempé ép. 1 cm, fini avec une peinture acrylique UV et peinture à l'eau à l'arrière, accouplé à un verre trempé ép. 0,8 cm.

*Cristal extraclaro templado esp. 1 cm acabado con un barnizado acrílico UV y retrobarnizado al agua, unido a un cristal templado esp. 0,8 cm.*

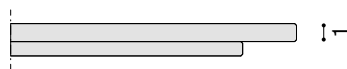

178 x 126

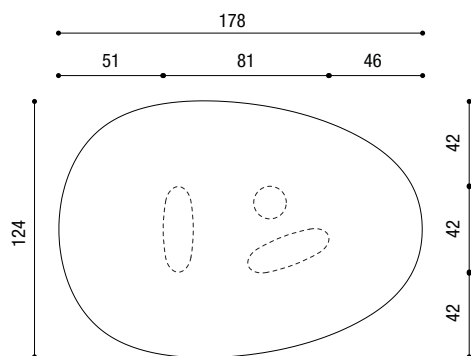

220 x 120

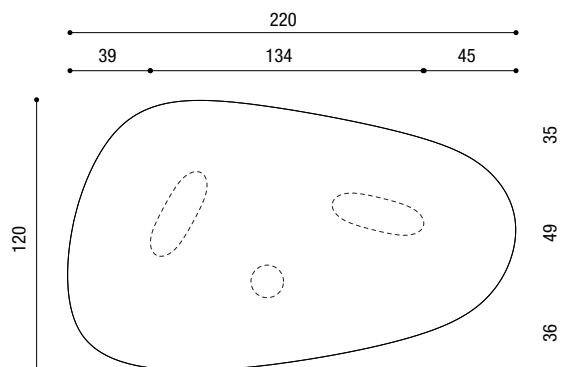

246 x 132

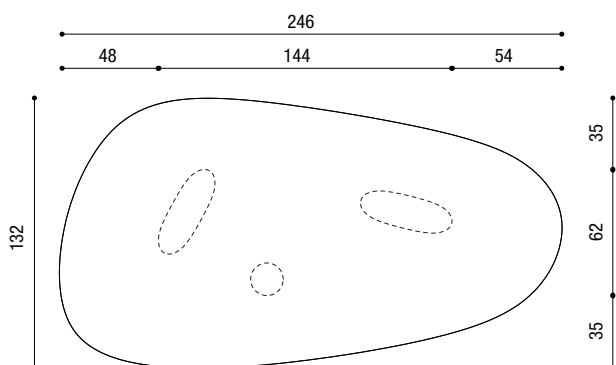

120

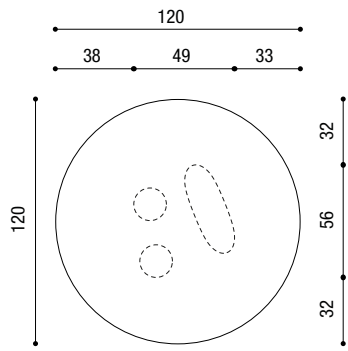

140

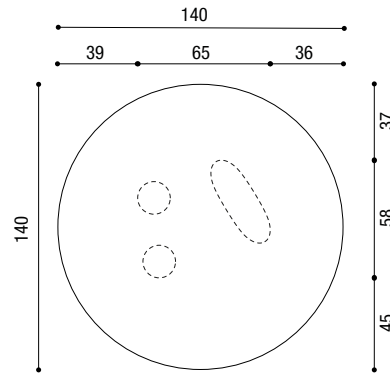

160

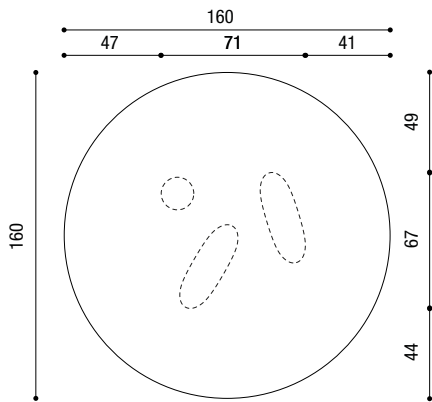

180

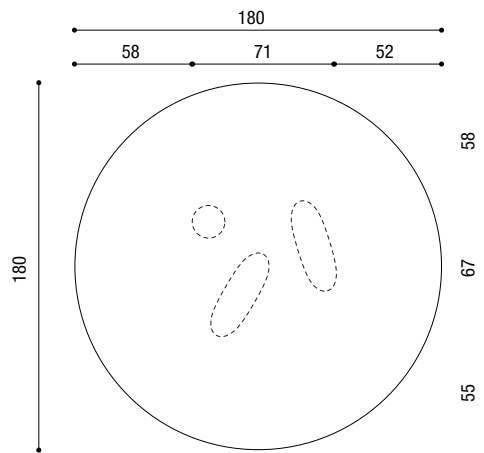

160 x 100

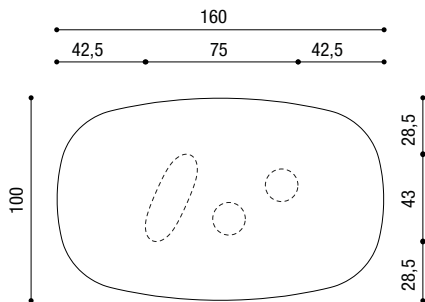

220 x 120

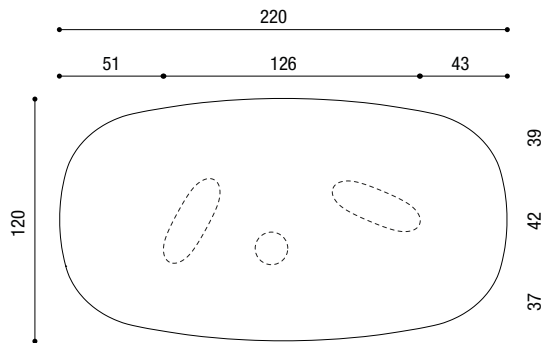

248/250 x 120

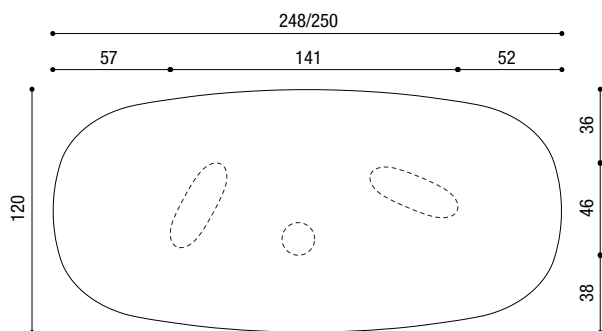

298/300 x 120

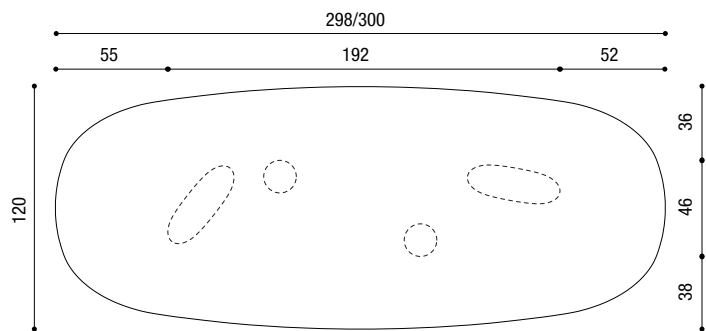





## Chaises

### *Sillas*

DANGLA CHAIR	388
ERMES CHAIR	388
WOOP CHAIR	388
PLETRA CHAIR	389
STEPS CHAIR	389
STEPS STOOL	389
NACHO CHAIR	390
RUFFLE CHAIR	390
ZEPPELIN CHAIR	390
AIR BENCH	391
SOFTSWING - SOFTBENCH	391

# CHAISES//SILLAS

Catégories **B:** Please, Cuir synthétique Bloom.  
Categorías **B:** Please, Bloom Ecopiel.

**C:** Francis, Barkley, Frosty, Penny, Barnum, Club.  
**C:** Francis, Barkley, Frosty, Penny, Barnum, Club.

**P:** Cuir Panama.  
**P:** Piel Panama.

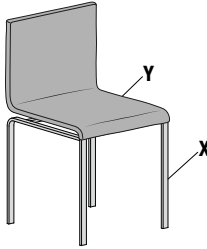
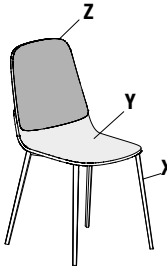
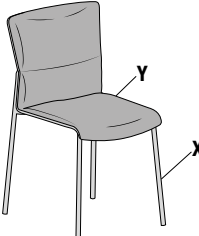
Description//Descripción	Hauteur Altura	Largeur Ancho	Profondeur Profundidad	Revêtement Revestimiento	Code Código	B	C	P
<b>Dangla chair</b>  Déhoussable Non empilable <b>X</b> Acier peint Titanio steel, Peltro steel, bianco, nero ou graphite <b>Y</b> Matelassage revêtements Lago  Removable No apilable <b>X</b> Acero pintado Titanio steel, Peltro steel, bianco, nero o graphite <b>Y</b> Acolchado revestimientos Lago	81	43	44	Lisse//Liso	SED090	411	461	601
				Bouclé//Corrugado				
<b>Ermes chair</b>  Pour les mix de revêtements, considérer le prix de la catégorie la plus élevée. Non déhoussable. Non empilable <b>X</b> Acier peint Titanio steel, Peltro steel ou graphite <b>Y</b> Matelassage revêtements Lago <b>Z</b> Matelassage revêtements Lago  Para combinaciones de revestimientos tomar el precio de la categoría más alta. No desenfundable. No apilable <b>X</b> Acero pintado Titanio steel, Peltro steel o graphite <b>Y</b> Acolchado revestimientos Lago <b>Z</b> Acolchado revestimientos Lago	85	44	57		SED20	641	702	838
<b>Woop chair</b>  Non déhoussable. Non empilable <b>X</b> Acier peint Titanio steel, Peltro steel ou nero <b>Y</b> Matelassage revêtements Lago  No desenfundable. No apilable <b>X</b> Acero pintado Titanio steel o Peltro steel o nero <b>Y</b> Acolchado revestimientos Lago	83	45	52,5		SED100	599	681	807

# CHAISES//SILLAS

Catégories **B:** Please, Cuir synthétique Bloom.  
Categorías **B:** Please, Bloom Ecopiel.

**C:** Francis, Barkley, Frosty, Penny, Barnum, Club.  
**C:** Francis, Barkley, Frosty, Penny, Barnum, Club.

**P:** Cuir Panama.  
**P:** Piel Panama.

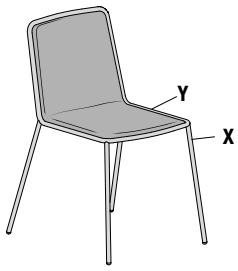
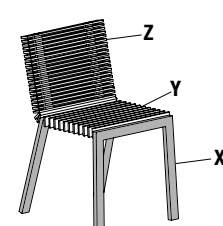
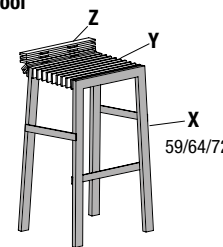
Description//Descripción	Hauteur Altura	Largeur Ancho	Profondeur Profundidad	Structure Estructura	Code Código	B	C	P
<p><b>Pletra chair</b></p>  <p>Pour les mix de revêtements, considérer le prix de la catégorie la plus élevée. Non déhoussable. Non empilable. <b>X</b> Acier vernis Titanio Steel, Peltro Steel, nero <b>Y</b> Matelassage revêtements Lago Indiquer les coloris des revêtements frontal et arrière de l'assise. Le mélange cuir et tissu n'est pas possible.</p> <p><i>Para combinaciones de revestimientos tomar el precio de la categoría más alta. No desenfundable. No apilable. <b>X</b> Acero barnizado Titanio Steel, Peltro Steel, nero <b>Y</b> Acolchado revestimientos Lago Especificar los colores de los revestimientos frontal y trasero del asiento. No es posible la mezcla de piel y tejido.</i></p>								
	81	50	56	Vernie Titanio steel, Peltro steel ou noire Pintada en Titanio steel, Peltro steel o negro	SED170	<b>628</b>	<b>666</b>	<b>936</b>
<p><b>Steps chair</b></p>  <p>Non empilable <b>X</b> Acier peint graphite <b>Y</b> Feutre grigio <b>Z</b> Feutre grigio</p> <p><i>No apilable <b>X</b> Acero pintado grafite <b>Y</b> Fieltro grigio <b>Z</b> Fieltro grigio</i></p>	Hauteur Altura	Largeur Ancho	Profondeur Profundidad	Code Código	Feutre/acier peint Fieltro/acero pintado			
	78	42	51	SED071	<b>547</b>			
<p><b>Steps stool</b></p>  <p>Non empilable <b>X</b> Acier peint graphite <b>Y</b> Feutre grigio <b>Z</b> Feutre grigio</p> <p><i>No apilable <b>X</b> Acero pintado grafite <b>Y</b> Fieltro grigio <b>Z</b> Fieltro grigio</i></p>	Hauteur Altura	Largeur Ancho	Profondeur Profundidad	Code Código	Feutre/acier peint Fieltro/acero pintado			
	78	42	45	SED075	<b>532</b>			
	70	42	45	SED076	<b>532</b>			
	65	42	45	SED077	<b>532</b>			

# CHAISES//SILLAS

Catégories **B:** Please, cuir synthétique Bloom.  
Categorías **B:** Please, *Ecopiel Bloom.*

**C:** Francis, Barkley, Frosty, Penny, Barnum, Club.  
**C:** Francis, Barkley, Frosty, Penny, Barnum, Club.

**P:** Cuir Panama.  
**P:** Piel Panama.

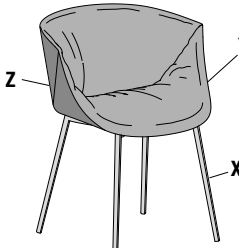
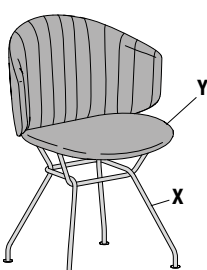
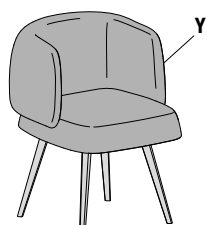
Description//Descripción	Hauteur Altura	Largeur Ancho	Profondeur Profundidad	Arrière Cubierta trasera	Code Código	B	C	P	m	m <sup>2</sup>
<p><b>Nacho chair</b></p>  <p>Pour les mix de revêtements, considérer le prix de la catégorie la plus élevée. Non déhoussable. Non empilable. <b>Indiquer :</b> <b>Y</b>- finition capitonnage ; <b>Z</b>- Finition arrière ; <b>X</b>- couleur structure : métal verni Titanio steel ou Peltro steel.</p> <p><i>Para combinaciones de revestimientos tomar el precio de la categoría más alta. No desenfundable. No apilable.</i> <b>Indicar:</b> <b>Y</b>- acabado del acolchado, <b>Z</b>- acabado parte trasera; <b>X</b>- color de la estructura: metal barnizado en Titanio Steel o Peltro Steel.</p>	78,5	60	58,7	Cuir synthétique// <i>Ecopiel</i>	SED030	<b>1.157</b>	<b>1.192</b>	<b>1.414</b>	1,5	2,8
				Tissu (B ou C)// <i>Tejidos (B o C)</i>		<b>1.252</b>	<b>1.287</b>	-	1,5	2,8
				Cuir// <i>Piel</i>		<b>1.423</b>	<b>1.458</b>	<b>1.681</b>	1,5	2,8
<p><b>Ruffle chair</b></p>  <p>Non déhoussable. Non empilable. <b>Indiquer :</b> <b>Y</b>- finition capitonnage ; <b>X</b>- couleur structure : métal verni Titanio steel ou Peltro steel.</p> <p><i>No desenfundable. No apilable.</i> <b>Indicar:</b> <b>Y</b>- acabado del acolchado, <b>X</b>- color de la estructura: metal barnizado en Titanio Steel o Peltro Steel.</p>	80	57,5	55,5		SED040	<b>858</b>	<b>918</b>	<b>1.101</b>	1,2	2,3
<p><b>Zeppelin chair</b></p>  <p>Non déhoussable. Non empilable. <b>Indiquer :</b> <b>Y</b>- finition capitonnage. Structure en chêne grigio.</p> <p><i>No desenfundable. No apilable.</i> <b>Indicar:</b> <b>Y</b>- acabado del acolchado. Estructura en Roble grigio.</p>	79	67	64,2		SED010	<b>1.248</b>	<b>1.346</b>	<b>1.648</b>	2,5	4,6

## AIR BENCH

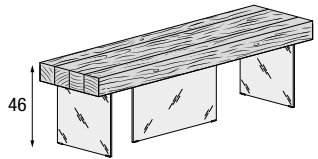
Description// Descripción	Largeur Ancho	Profondeur Profundidad	Code Código	Wildwood	
				Pieds en verre extra-clair Patas cristal extraclaro	Verre en verre fumé gris Patas cristal fumé gris
 <p>Plateau supérieur en Wildwood. Pieds en verre extraclair ou fumé grigio. Tablero Wildwood. Patas en cristal extraclaro o fumé grigio.</p>	120	40,6	TAW601	<b>1.733</b>	<b>1.851</b>
	160	40,6	TAW602	<b>1.950</b>	<b>2.096</b>
	190	40,6	TAW603	<b>2.104</b>	<b>2.250</b>
	200	40,6	TAW607	<b>2.182</b>	<b>2.328</b>
	220	40,6	TAW604	<b>2.260</b>	<b>2.406</b>
	250	40,6	TAW605	<b>2.414</b>	<b>2.559</b>
	300	40,6	TAW606	<b>2.746</b>	<b>2.892</b>

## SOFTSWING - SOFTBENCH

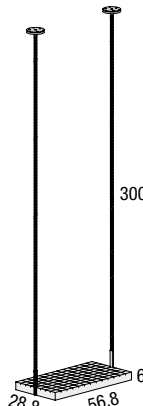
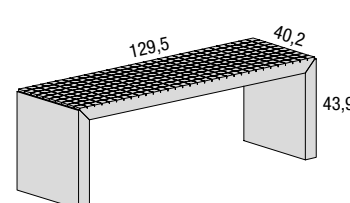
Description// Descripción	Hauteur Altura	Largeur Ancho	Profondeur Profundidad	Code Código	Laqué Lacado
<p><b>Softswing</b></p> 	6	56,8	28,8	COM164	<b>975</b>
<p><b>Softbench</b></p>  <p>Plateau et pieds en laqué. Asiento y patas en lacado.</p>	43,9	129,5	40,2	COM165	<b>1.521</b>

# AIR WILDWOOD BENCH

## Têtes fermées//Extremos cerrados

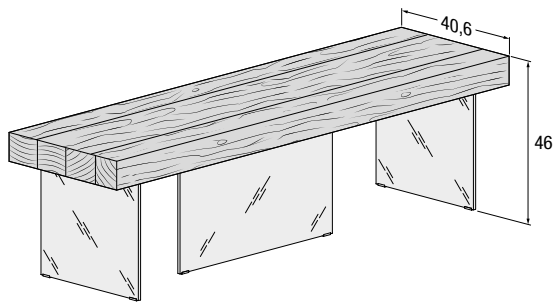

**120 x 40,6**

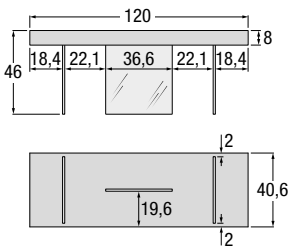

**160 x 40,6**

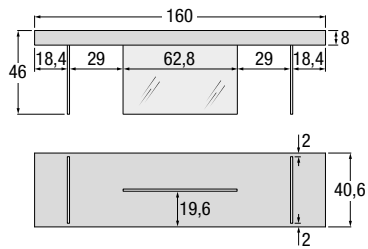

**190 x 40,6**

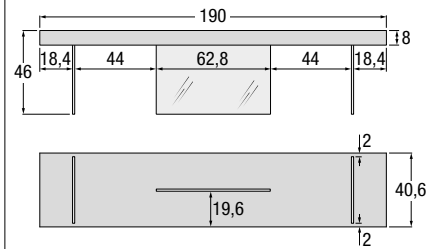

**220 x 40,6**

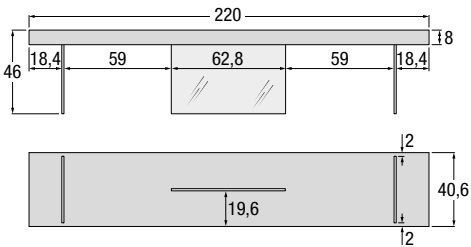

**250 x 40,6**

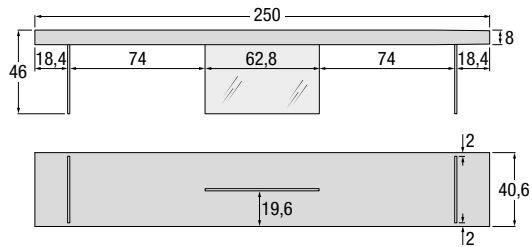

---

## Desks - Home office

AIR DESK	394
LAGOLINEA DESK	396
LIVRE DESK	397
BIBLIOTHÈQUES AVEC BUREAUX//LIBRERÍAS CON ESCRITORIOS	398
MORGANA DRAWER	401
36E8 DESK	402
36E8 DRAWER	405

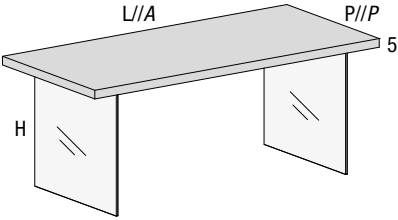
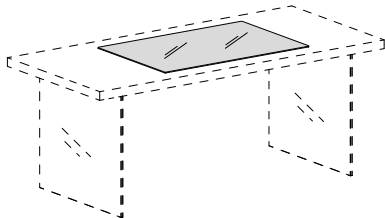
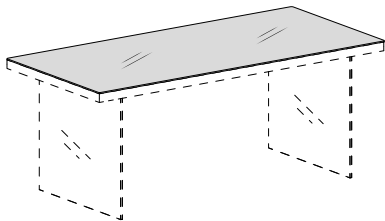
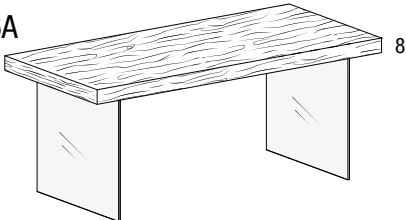
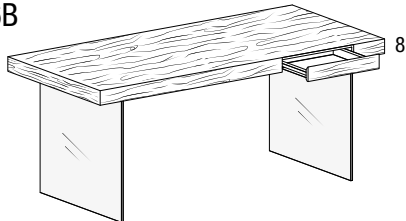

Description//Descripción	Profondeur Profundidad	Largeur Ancho	Hauteur Altura	Code Código	Laqué Lacado	
<b>Bureau pose libre</b> <i>Escritorio free-standing</i> <b>2745</b>  <p>Largeur minimale 110,4 cm. Profondeur minimum 70 cm. Pieds en verre extraclair ou fumé gris. Ancho mínimo 110,4 cm. Profundidad mínima de 70 cm. Patatas en cristal extraclaro o fumè grigio.</p>	70	110,4	76	LF5071	<b>1.105</b>	
		147,2		LF5072	<b>1.176</b>	
		184		LF5073	<b>1.243</b>	
	85	110,4		LF5081	<b>1.381</b>	
		147,2		LF5082	<b>1.464</b>	
		184		LF5083	<b>1.548</b>	
	Supplément pour découpe en largeur <i>Recargo por corte en anchura</i>				RID300	<b>110</b>
Supplément pour découpe en profondeur <i>Recargo por corte en profundidad</i>				RID301	<b>202</b>	
<b>Insert en verre encastré au ras du dessus</b> <i>Inserto de cristal embutido a ras de sobre</i> 	Profondeur Profundidad	Largeur Ancho	Code Código	Verre brillant Cristal brillante	Verre mat Cristal mate	XGlass brillant ou mat brillante o mate
	60	90	LF5101	<b>255</b>	<b>293</b>	<b>528</b>
<b>Dessus verre ép. 0,4 cm</b> <i>Sobre de cristal esp. 0,4 cm</i>  <p>Supplément pour recoupe en largeur et profondeur compris dans la découpe du bureau. <i>Incremento para reducción de ancho y profundidad incluido en el corte del escritorio.</i></p>	Profondeur Profundidad	Largeur Ancho	Code Código	Verre brillant Cristal brillante	Verre mat Cristal mate	XGlass brillant ou mat brillante o mate
	56	92	LF5251	<b>173</b>	<b>211</b>	<b>437</b>
		110,4	LF5252	<b>205</b>	<b>247</b>	<b>520</b>
		147,2	LF5253	<b>267</b>	<b>328</b>	<b>687</b>
		184	LF5254	<b>329</b>	<b>405</b>	<b>854</b>
	70	92	LF5271	<b>212</b>	<b>260</b>	<b>540</b>
		110,4	LF5272	<b>250</b>	<b>307</b>	<b>643</b>
		147,2	LF5273	<b>329</b>	<b>403</b>	<b>853</b>
		184	LF5274	<b>406</b>	<b>498</b>	<b>1.061</b>
	85	92	LF5281	<b>254</b>	<b>310</b>	<b>651</b>
		110,4	LF5282	<b>301</b>	<b>368</b>	<b>777</b>
		147,2	LF5283	<b>393</b>	<b>485</b>	<b>1.031</b>
		184	LF5284	<b>488</b>	<b>599</b>	<b>1.281</b>
<b>Bureau pose libre</b> <i>Escritorio free-standing</i> <b>2746A</b>  <p>Largeur minimale 110,4 cm. Profondeur minimum 70 cm. Pieds en verre extraclair ou fumé gris. Ancho mínimo 110,4 cm. Profundidad mínima de 70 cm. Patatas en cristal extraclaro o fumè grigio.</p>	Profondeur Profundidad	Largeur Ancho	Hauteur Altura	Code Código	Wildwood	
	70	110,4	76	LF5371	<b>2.875</b>	
		147,2		LF5372	<b>3.067</b>	
		184		LF5373	<b>3.261</b>	
	85	110,4		LF5381	<b>3.187</b>	
		147,2		LF5382	<b>3.395</b>	
		184		LF5383	<b>3.602</b>	
Supplément pour découpe en largeur <i>Recargo por corte en anchura</i>				RID300	<b>110</b>	
Supplément pour découpe en profondeur <i>Recargo por corte en profundidad</i>				RID301	<b>202</b>	
<b>Bureau pose libre avec tiroir</b> <i>Escritorio free-standing con cajón</i> <b>2746B</b>  <p>Largeur minimale 110,4 cm. Profondeur minimum 70 cm. Tiroir à droite pour L 147,2 et 184 et central pour L 110,4 Pieds en verre extraclair ou fumé gris. Ancho mínimo 110,4 cm. Profundidad mínima de 70 cm. Cajón a derecha para L 147,2 y 184 y central para L 110,4 Patatas en cristal extraclaro o fumè grigio.</p>	Profondeur Profundidad	Largeur Ancho	Hauteur Altura	Code Código	Wildwood	
	70	110,4	76	LF5471	<b>3.400</b>	
		147,2		LF5472	<b>3.593</b>	
		184		LF5473	<b>3.789</b>	
	85	110,4		LF5481	<b>3.710</b>	
		147,2		LF5482	<b>3.920</b>	
		184		LF5483	<b>4.128</b>	
Supplément pour découpe en largeur <i>Recargo por corte en anchura</i>				RID300	<b>110</b>	
Supplément pour découpe en profondeur <i>Recargo por corte en profundidad</i>				RID301	<b>202</b>	

## AIR DESK

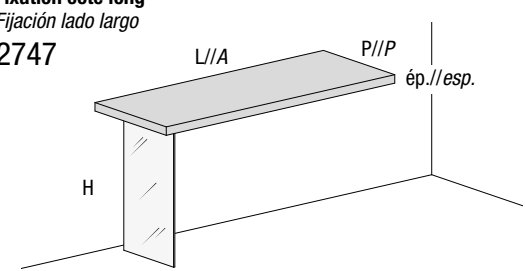
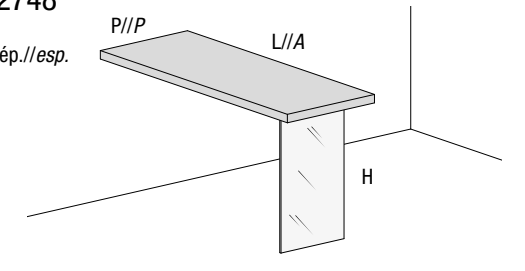
Description//Descripción	Épaisseur Espesor	Hauteur Altura	Profondeur Profundidad	Largeur Ancho	Code Código	Laqué Lacado			
<b>Fixation côté long</b> <i>Fijación lado largo</i> <b>2747</b>  <p>Largeur minimale 70 cm. Profondeur minimum 38,4 cm.            Fixation du verre avec profil en aluminium            Pied en verre extraclair ou fumé gris.  <i>Ancho mínimo 70 cm. Profundidad mínima de 38,4 cm.</i>  <i>Fijación cristal con perfil de aluminio</i>  <i>Pata en cristal extraclaro o fumé grigio.</i></p>	3	74	56	92	LD3051	<b>611</b>			
				110,4	LD3052	<b>637</b>			
	5	76	56	92	LD5051	<b>680</b>			
				110,4	LD5052	<b>718</b>			
				147,2	LD5053	<b>814</b>			
	Supplément pour découpe en largeur <i>Recargo por corte en anchura</i>					RID300	<b>110</b>		
	Supplément pour découpe en profondeur <i>Recargo por corte en profundidad</i>					RID301	<b>202</b>		
	<b>Fixation côté court</b> <i>Fijación lado corto</i> <b>2748</b>  <p>Largeur minimale 70 cm. Profondeur minimum 40 cm.            Fixation du verre avec profil en aluminium            Pied en verre extraclair ou fumé gris.  <i>Ancho mínimo 70 cm. Profundidad mínima de 40 cm.</i>  <i>Fijación cristal con perfil de aluminio</i>  <i>Pata en cristal extraclaro o fumé grigio.</i></p>	5	76	56	92	LD5151	<b>773</b>		
					110,4	LD5152	<b>809</b>		
					147,2	LD5153	<b>909</b>		
184					LD5154	<b>1.015</b>			
92					LD5171	<b>861</b>			
110,4					LD5172	<b>907</b>			
70				147,2	LD5173	<b>1.023</b>			
				184	LD5174	<b>1.147</b>			
				92	LD5181	<b>947</b>			
85				110,4	LD5182	<b>1.002</b>			
				147,2	LD5183	<b>1.137</b>			
				184	LD5184	<b>1.278</b>			
Supplément pour découpe en largeur <i>Recargo por corte en anchura</i>					RID300	<b>110</b>			
Supplément pour découpe en profondeur <i>Recargo por corte en profundidad</i>					RID301	<b>202</b>			

## AIR WILDWOOD DESK

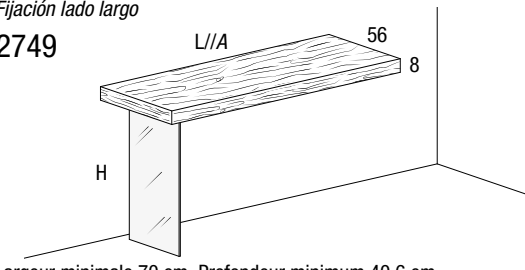
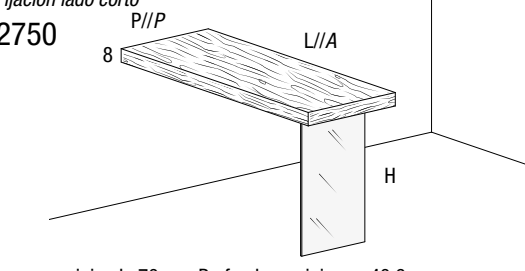
Description//Descripción	Épaisseur Espesor	Hauteur Altura	Profondeur Profundidad	Largeur Ancho	Code Código	Wildwood			
<b>Fixation côté long</b> <i>Fijación lado largo</i> <b>2749</b>  <p>Largeur minimale 70 cm. Profondeur minimum 40,6 cm.            Fixation du verre avec profil en aluminium            Pied en verre extraclair ou fumé gris.  <i>Ancho mínimo 70 cm. Profundidad mínima de 40,6 cm.</i>  <i>Fijación cristal con perfil de aluminio</i>  <i>Pata en cristal extraclaro o fumé grigio.</i></p>	8	76	56	92	LD8051	<b>1.384</b>			
				110,4	LD8052	<b>1.493</b>			
				147,2	LD8053	<b>1.809</b>			
	Supplément pour découpe en largeur <i>Recargo por corte en anchura</i>					RID300	<b>110</b>		
	Supplément pour découpe en profondeur <i>Recargo por corte en profundidad</i>					RID301	<b>202</b>		
	<b>Fixation côté court</b> <i>Fijación lado corto</i> <b>2750</b>  <p>Largeur minimale 70 cm. Profondeur minimum 40,6 cm.            Fixation du verre avec profil en aluminium            Pied en verre extraclair ou fumé gris.  <i>Ancho mínimo 70 cm. Profundidad mínima de 40,6 cm.</i>  <i>Fijación cristal con perfil de aluminio</i>  <i>Pata en cristal extraclaro o fumé grigio.</i></p>	8	76	56	92	LD8151	<b>1.342</b>		
110,4					LD8152	<b>1.545</b>			
147,2					LD8153	<b>1.950</b>			
184					LD8154	<b>2.356</b>			
92					LD8181	<b>1.438</b>			
110,4					LD8182	<b>1.661</b>			
85				147,2	LD8183	<b>2.104</b>			
				184	LD8184	<b>2.546</b>			
Supplément pour découpe en largeur <i>Recargo por corte en anchura</i>					RID300	<b>110</b>			
Supplément pour découpe en profondeur <i>Recargo por corte en profundidad</i>					RID301	<b>202</b>			

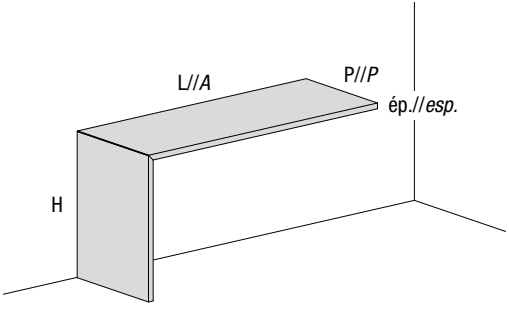
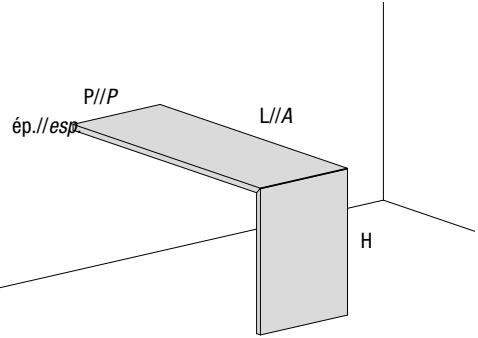
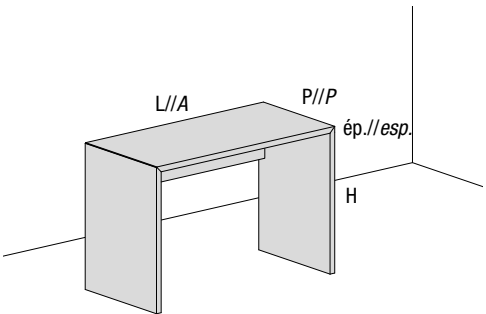
Description/Descripción	Épaisseur Espesor	Hauteur Altura	Profondeur Profundidad	Largeur Ancho	Code Código	Laqué Lacado		
<b>Fixation côté long</b> <i>Fijación lado largo</i>  <p>Largeur minimale 70 cm. Profondeur minimum 30 cm. Ancho mínimo 70 cm. Profundidad mínima de 30 cm.</p>	3	74	56	92	PS3301	<b>475</b>		
				110,4	PS3302	<b>503</b>		
	5	76		92	PS5301	<b>580</b>		
				110,4	PS5302	<b>615</b>		
				147,2	PS5303	<b>712</b>		
	Supplément pour découpe en largeur <i>Recargo por corte en anchura</i>					RID267	<b>105</b>	
	Supplément pour découpe en profondeur <i>Recargo por corte en profundidad</i>					RID268	<b>194</b>	
<b>Fixation côté court</b> <i>Fijación lado corto</i>  <p>Largeur minimale 70 cm. Profondeur minimum 40 cm. Ancho mínimo 70 cm. Profundidad mínima de 40 cm.</p>	3	74	56	92	PS3310	<b>475</b>		
				110,4	PS3311	<b>503</b>		
				147,2	PS3312	<b>638</b>		
			5	76	56	184	PS3313	<b>694</b>
						92	PS3314	<b>544</b>
					85	110,4	PS3315	<b>585</b>
						147,2	PS3316	<b>835</b>
				184	PS3317	<b>916</b>		
	Supplément pour découpe en largeur <i>Recargo por corte en anchura</i>					RID267	<b>105</b>	
	Supplément pour découpe en profondeur <i>Recargo por corte en profundidad</i>					RID268	<b>194</b>	
	<b>Freestanding avec dossier</b> <i>Freestanding con trasera</i>  <p>Largeur minimale 110,4 cm. Profondeur minimum 56 cm. Ancho mínimo 110,4 cm. Profundidad mínima de 56 cm.</p>	3	74	56	110,4	PS3320	<b>806</b>	
					147,2	PS3321	<b>858</b>	
					184	PS3322	<b>911</b>	
				85	110,4	PS3323	<b>1.002</b>	
					147,2	PS3324	<b>1.085</b>	
				184	PS3325	<b>1.164</b>		
5		76	56	110,4	PS5320	<b>951</b>		
				147,2	PS5321	<b>1.024</b>		
				184	PS5322	<b>1.098</b>		
			85	110,4	PS5323	<b>1.210</b>		
				147,2	PS5324	<b>1.321</b>		
				184	PS5325	<b>1.429</b>		
Supplément pour découpe en largeur <i>Recargo por corte en anchura</i>					RID267	<b>105</b>		
Supplément pour découpe en profondeur <i>Recargo por corte en profundidad</i>					RID268	<b>194</b>		

## OPTIONALS

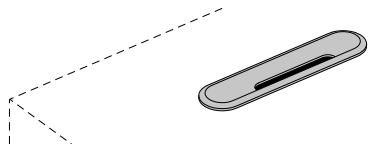
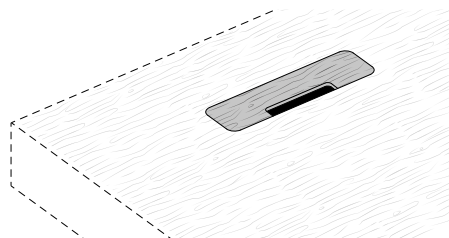
Description// Descripción	Largeur Ancho	Profondeur Profundidad	Code Código	Plastique couleur aluminium Plástico color aluminio
<p><b>Passe-câbles ovale (trou sur le plan ou le côté)</b> Pasacables ovalado (orificio en encimera o lateral)</p> 	20,5	4,5	TER050	<b>57</b>
<p><b>Passe-câbles rectangulaire en Wildwood pour plan ép. 1,8 et 8 cm, tables et étagères.</b> Pasacables rectangular de Wildwood para encimera esp. 1,8 y 8 cm, mesas y estantes.</p> <p>Le bouchon n'est pas découpé dans le plan ou la table, c'est pourquoi le veinage et la teinte ne correspondent pas. El tapón no se obtiene de la encimera ni de la mesa, por lo que el veteado y el tono no coinciden.</p> 	18	5	TER036	<b>121</b>

Les passe-câbles ne peuvent pas être placés au dessus des cloisons intérieures. // Los pasacables no se pueden colocar por encima de los divisorios internos.

## LIVRE DESK

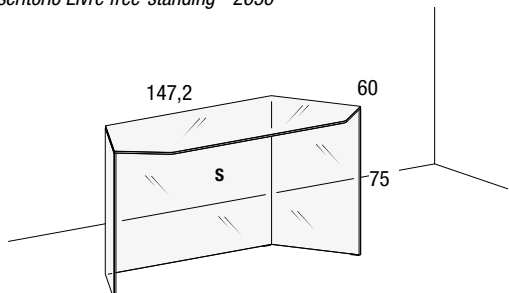
Description// Descripción	Hauteur Altura	Profondeur Profundidad	Largeur Ancho	Code Código	Verre Cristal
<p><b>Bureau Livre autoportant - 2650</b> Escritorio Livre free-standing - 2650</p>  <p><b>Indiquer :</b> S- finition verre : extraclair, fumé grigio ou fumé bronzé. <b>Indicar:</b> S- acabado del cristal : extraclaro, fumé grigio o fumé bronzé.</p>	75	60	147,2	265001	<b>3.130</b>

**1256-1**

5 étagères laquées ép. 5 cm, largeur 184 cm, bureau avec insert XGlass.  
5 estantes lacados esp. 5 cm, ancho 184 cm, escritorio con inserto XGlass.

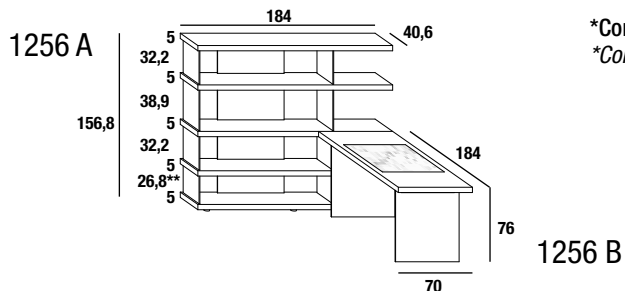

\*Composition sur catalogue  
\*Composición de catálogo

\*\*Jeu de verres de 27,6 cm recoupé sur mesure//Set cristal de 27,6 cm reducido a medida

Composition Composicione	Largeur Ancho	Profondeur Profundidad	Hauteur Altura	Laqué Lacado
1256 A	184	40,6	156,8	3.417
1256 B	184	70	76	1.772
1256-1 (A+B)*	184	224,6	156,8	5.187

**1256-2**

5 étagères laquées ép. 5 cm, largeur 184 cm, bureau avec insert XGlass.  
5 estantes lacados esp. 5 cm, ancho 184 cm, escritorio con inserto XGlass.

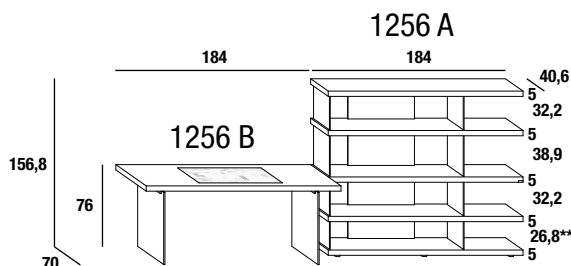

\*Composition sur catalogue  
\*Composición de catálogo

\*\*Jeu de verres de 27,6 cm recoupé sur mesure//Set cristal de 27,6 cm reducido a medida

Composition Composicione	Largeur Ancho	Profondeur Profundidad	Hauteur Altura	Laqué Lacado
1256 A	184	40,6	156,8	3.417
1256 B	184	70	76	1.772
1256-2 (A+B)*	368	70	156,8	5.187

**1256-3**

5 étagères laquées ép. 5 cm, largeur 184 cm, bureau avec insert XGlass.  
5 estantes lacados esp. 5 cm, ancho 184 cm, escritorio con inserto XGlass.

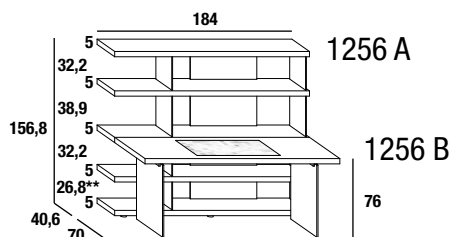

\*Composition sur catalogue  
\*Composición de catálogo

\*\*Jeu de verres de 27,6 cm recoupé sur mesure//Set cristal de 27,6 cm reducido a medida

Composition Composicione	Largeur Ancho	Profondeur Profundidad	Hauteur Altura	Laqué Lacado
1256 A	184	40,6	156,8	3.417
1256 B	184	70	76	1.772
1256-3 (A+B)*	184	110,6	156,8	5.187

**1319-1**

3 étagères laquées ép. 5 cm, largeur 184 cm.  
3 estantes lacados esp. 5 cm, ancho 184 cm.

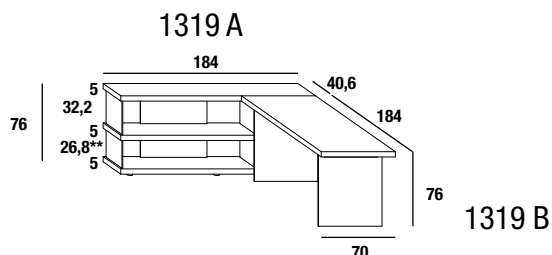

\*\*Jeu de verres de 27,6 cm recoupé sur mesure//Set cristal de 27,6 cm reducido a medida

Composition Composicione	Largeur Ancho	Profondeur Profundidad	Hauteur Altura	Laqué Lacado
1319 A	184	40,6	76	1.962
1319 B	184	70	76	1.243
1319-1 (A+B)	184	224,6	76	3.204

**1319-2**

3 étagères laquées ép. 5 cm, largeur 184 cm.  
3 estantes lacados esp. 5 cm, ancho 184 cm.

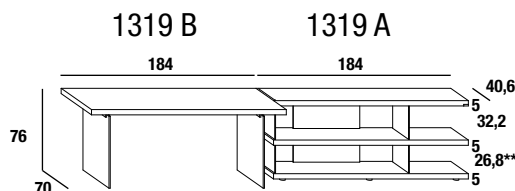

**\*\*Jeu de verres de 27,6 cm recoupé sur mesure//Set cristal de 27,6 cm reducido a medida**

Composition Composicione	Largeur Ancho	Profondeur Profundidad	Hauteur Altura	Laqué Lacado
1319 A	184	40,6	76	1.962
1319 B	184	70	76	1.243
1319-2 (A+B)	368	70	76	3.204

**1319-3**

3 étagères laquées ép. 5 cm, largeur 184 cm.  
3 estantes lacados esp. 5 cm, ancho 184 cm.

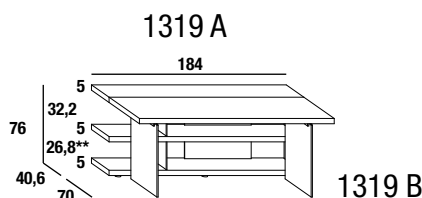

**\*\*Jeu de verres de 27,6 cm recoupé sur mesure//Set cristal de 27,6 cm reducido a medida**

Composition Composicione	Largeur Ancho	Profondeur Profundidad	Hauteur Altura	Laqué Lacado
1319 A	184	40,6	76	1.962
1319 B	184	70	76	1.243
1319-3 (A+B)	184	110,6	76	3.204

**1255**

6 étagères laquées ép. 5 cm L 184 cm.  
1 étagère laquée ép. 8 cm L 184 cm.  
1 étagère laquée ép. 8 cm L 220,8 cm.  
1 étagère Wildwood ép. 8 cm L 184 cm.  
1 étagère Wildwood ép. 8 cm L 220,8 cm.  
1 Jeu de verres avec caisson 2 tiroirs.

6 estantes lacados esp. 5 cm L 184 cm.  
1 estante lacado esp. 8 cm L 184 cm.  
1 estante lacado esp. 8 cm L 220,8 cm.  
1 estante Wildwood esp. 8 cm L 184 cm.  
1 estante Wildwood esp. 8 cm L 220,8 cm.  
1 set cristales con módulo 2 cajones.

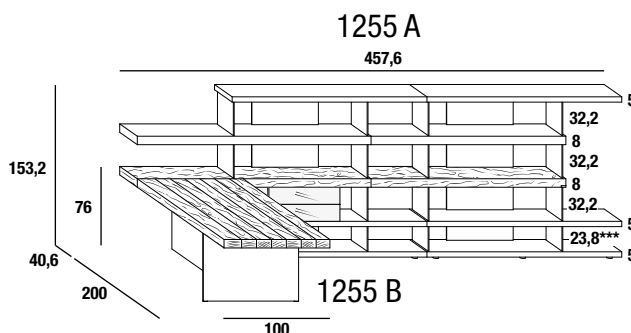

\*Composition sur catalogue  
\*Composición de catálogo

**\*\*\*Jeu de verres de 25 cm recoupé sur mesure//Set cristal de 25 cm reducido a medida**

Composition Composicione	Largeur Ancho	Profondeur Profundidad	Hauteur Altura	Laqué et Wildwood Lacado y Wildwood
1255 A	457,6	40,6	153,2	10.803
1255 B	200	100	76	4.360
1255 (A+B)*	457,6	240,6	153,2	15.161

**1323**

3 étagères laquées ép. 5 cm, largeur 184. 1 étagère laquée ép. 8 cm, largeur 220,8 cm. 1 étagère Wildwood ép. 8 cm, largeur 220,8 cm.  
3 estantes lacados esp. 5 cm, ancho 184. 1 estante lacado esp. 8 cm, ancho 220,8 cm. 1 estante Wildwood esp. 8 cm, ancho 220,8 cm.

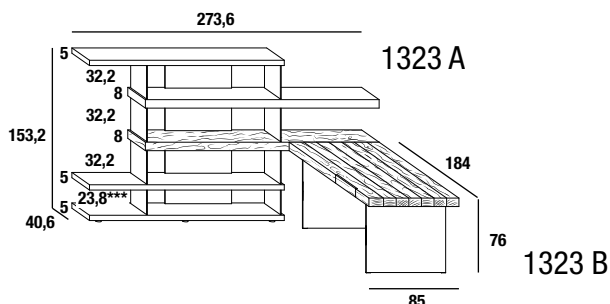

**\*\*\*Jeu de verres de 25 cm recoupé sur mesure//Set cristal de 25 cm reducido a medida**

Composition Composicione	Largeur Ancho	Profondeur Profundidad	Hauteur Altura	Laqué et Wildwood Lacado y Wildwood
1323 A	273,6	40,6	153,2	5.300
1323 B	184	85	76	4.128
1323 (A+B)	273,6	224,6	153,2	9.428

**1912**

4 étagères laquées ép. 5 cm, largeur 131,2. 1 étagère Wildwood ép. 8 cm, largeur 220,8 cm.  
 Module à tiroir 2 tiroirs en verre brillant laqué.  
 4 étagères lacados esp. 5 cm, ancho 131,2. 1 estante Wildwood esp. 8 cm, ancho 220,8 cm.  
 Cajonera 2 cajones de cristal brillante lacado.

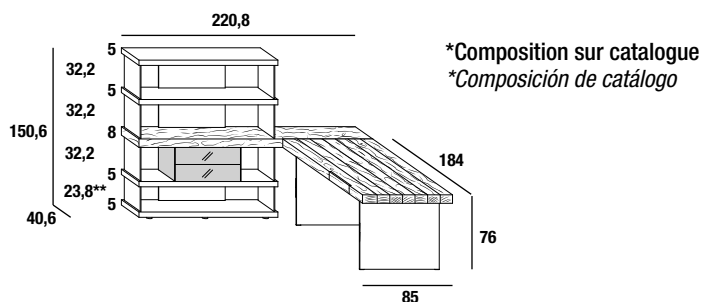

\*Composition sur catalogue  
 \*Composición de catálogo

\*\*Jeu de verres de 25 cm recoupé sur mesure//Set cristal de 25 cm reducido a medida

Composition Composicione	Largeur Ancho	Profondeur Profundidad	Hauteur Altura	Laqué et Wildwood Lacado y Wildwood
<b>1912*</b>	<b>220,8</b>	<b>224,6</b>	<b>150,6</b>	<b>9.153</b>

**1272**

4 étagères laquées ép. 5 cm, largeur 147,2 cm.  
 4 étagères lacados esp. 5 cm, ancho 147,2 cm.



⚠ Au cas où le caisson 36e8 serait utilisé comme bureau, il est nécessaire de prévoir la fixation murale.  
 Si se utiliza el módulo 36e8 como escritorio, debe realizarse la fijación a pared.

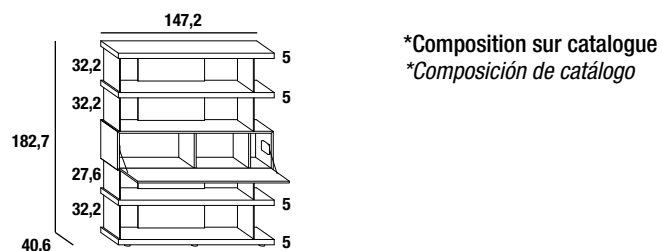

\*Composition sur catalogue  
 \*Composición de catálogo

Composition Composicione	Largeur Ancho	Profondeur Profundidad	Hauteur Altura	Laqué Lacado	métal Metal
<b>1272</b>	<b>147,2</b>	<b>40,6</b>	<b>182,7</b>	<b>4.036</b>	—
<b>Tablette avec LED et prise//Balda con LED y toma de corriente</b>	<b>70,7</b>	<b>18</b>	<b>11</b>	—	<b>694</b>
<b>1272 + tablette avec LED et prise*//balda con LED y toma de corriente*</b>	<b>147,2</b>	<b>40,6</b>	<b>182,7</b>	<b>4.730</b>	—

**1311**

4 étagères laquées ép. 5 cm, largeur 184 cm.  
 4 étagères lacados esp. 5 cm, ancho 184 cm.



⚠ Au cas où le caisson 36e8 serait utilisé comme bureau, il est nécessaire de prévoir la fixation murale.  
 Si se utiliza el módulo 36e8 como escritorio, debe realizarse la fijación a pared.

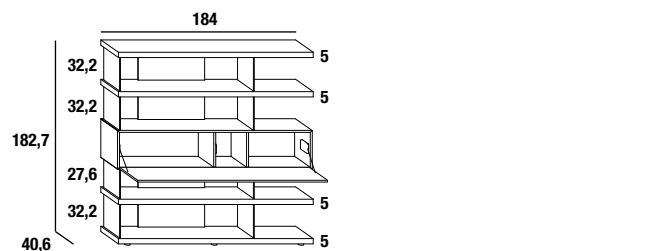

Composition Composicione	Largeur Ancho	Profondeur Profundidad	Hauteur Altura	Laqué Lacado	métal Metal
<b>1311</b>	<b>184</b>	<b>40,6</b>	<b>182,7</b>	<b>4.583</b>	—
<b>Tablette avec LED et prise//Balda con LED y toma de corriente</b>	<b>70,7</b>	<b>18</b>	<b>11</b>	—	<b>694</b>
<b>1311 + tablette avec LED et prise//balda con LED y toma de corriente</b>	<b>184</b>	<b>40,6</b>	<b>182,7</b>	<b>5.275</b>	—

## MORGANA DRAWER

1909



**Indiquer un seul coloris pour structure et façades.**  
**Indicar un solo color para estructura y frontales.**

				Structure laquée//Estructura lacada		
Largeur Ancho	Profondeur Profundidad	Hauteur Altura	Code Código	Façade verre brillant Frontal cristal brillante	Façade verre mat Frontal cristal mate	Façade XGlass brillant ou mat Frontal XGlass brillante o mate
60	45,6	48,3	190901	<b>1.235</b>	<b>1.272</b>	<b>1.366</b>
	55,6	48,3	190902	<b>1.341</b>	<b>1.375</b>	<b>1.469</b>

1910



**Indiquer un seul coloris pour structure et façades.**  
**Indicar un solo color para estructura y frontales.**

				Structure laquée//Estructura lacada		
Largeur Ancho	Profondeur Profundidad	Hauteur Altura	Code Código	Façade verre brillant Frontal cristal brillante	Façade verre mat Frontal cristal mate	Façade XGlass brillant ou mat Frontal XGlass brillante o mate
60	45,6	66,1	191001	<b>1.755</b>	<b>1.809</b>	<b>1.950</b>
	55,6	66,1	191002	<b>1.914</b>	<b>1.966</b>	<b>2.106</b>

1911



**Indiquer un seul coloris pour structure et façades.**  
**Indicar un solo color para estructura y frontales.**

				Structure laquée//Estructura lacada		
Largeur Ancho	Profondeur Profundidad	Hauteur Altura	Code Código	Façade verre brillant Frontal cristal brillante	Façade verre mat Frontal cristal mate	Façade XGlass brillant ou mat Frontal XGlass brillante o mate
60	45,6	53,4	191101	<b>1.561</b>	<b>1.615</b>	<b>1.756</b>
	55,6	53,4	191102	<b>1.721</b>	<b>1.772</b>	<b>1.912</b>



1312

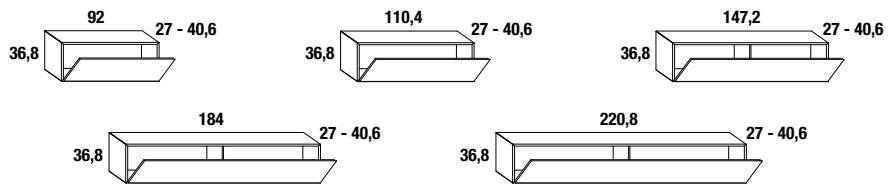
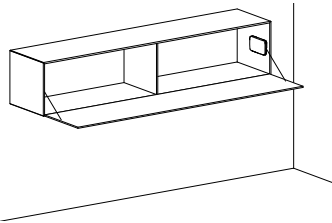

Indiquer un seul coloris pour structure et façades. Option : passe-câbles, tablette avec LED et prise, panneau arrière en verre.  
Indicar un solo color para estructura y frontales. Opcional: pasacables, balda con LED y toma de corriente, trasera de cristal.

Largeur Ancho	Profondeur Profundidad	Hauteur Altura	Code Código	Façade laquée Frontal lacado		Façade verre brillant ou miroir Frontal cristal brillante o espejo		Façade verre mat Frontal cristal mate		Façade XGlass Frontal XGlass		Façade Wildwood Frontal Wildwood	
<b>Structure laquée ou Chêne Gentle Estructura lacada o Roble Gentle</b>													
92	27	36,8	131201	883	1.123	1.006	1.242	1.040	1.276	1.191	1.427	1.305	1.542
110,4	27	36,8	131202	957	1.229	1.102	1.374	1.146	1.418	1.328	1.598	1.413	1.685
147,2	27	36,8	131203	1.110	1.446	1.285	1.622	1.341	1.678	1.585	1.921	1.735	2.070
184	27	36,8	131204	1.346	1.749	1.559	1.962	1.631	2.032	1.932	2.335	2.126	2.528
220,8	27	36,8	131205	1.470	1.938	1.721	2.188	1.802	2.271	2.165	2.634	2.392	2.862
92	40,6	36,8	131206	875	1.208	997	1.331	1.031	1.365	1.182	1.514	1.295	1.629
110,4	40,6	36,8	131207	948	1.329	1.087	1.468	1.130	1.511	1.310	1.692	1.396	1.775
147,2	40,6	36,8	131208	1.105	1.582	1.285	1.758	1.341	1.816	1.585	2.059	1.735	2.208
184	40,6	36,8	131209	1.345	1.911	1.556	2.120	1.627	2.191	1.930	2.493	2.122	2.687
220,8	40,6	36,8	131210	1.464	2.124	1.712	2.373	1.799	2.458	2.162	2.822	2.390	3.048

1314

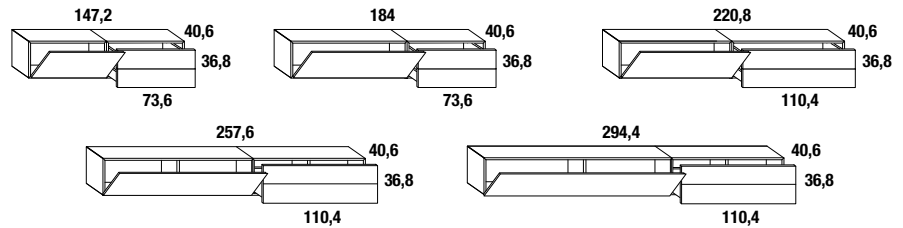
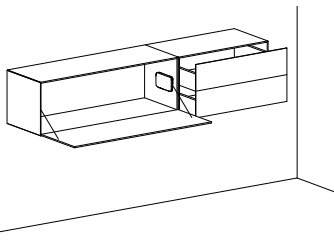

Indiquer un seul coloris pour structure et façades. Option : passe-câbles, tablette avec LED et prise, panneau arrière en verre.  
Indicar un solo color para estructura y frontales. Opcional: pasacables, balda con LED y toma de corriente, trasera de cristal.

Largeur Ancho	Profondeur Profundidad	Hauteur Altura	Code Código	Façade laquée Frontal lacado		Façade verre brillant ou miroir Frontal cristal brillante o espejo		Façade verre mat Frontal cristal mate		Façade XGlass Frontal XGlass		Façade Wildwood Frontal Wildwood	
<b>Structure laquée ou Chêne Gentle Estructura lacada o Roble Gentle</b>													
147,2	40,6	36,8	131401	1.733	2.305	2.001	2.576	2.065	2.639	2.306	2.880	2.570	3.147
184	40,6	36,8	131402	1.879	2.548	2.178	2.846	2.254	2.922	2.557	3.225	2.805	3.474
220,8	40,6	36,8	131403	2.145	2.909	2.471	3.233	2.559	3.321	2.922	3.686	3.196	3.956
257,6	40,6	36,8	131404	2.303	3.161	2.668	3.524	2.773	3.626	3.197	4.052	3.534	4.391
294,4	40,6	36,8	131405	2.544	3.488	2.939	3.886	3.057	4.001	3.541	4.487	3.922	4.867

1275

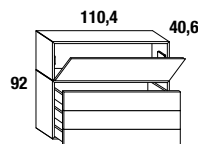
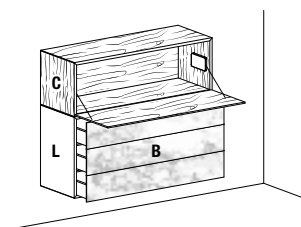

Indiquer :  
B- coloris de la façade XGlass ;  
L- coloris de la structure laquée ;  
C- coloris unique pour structure Chêne Gentle et façade Wildwood  
Option : passe-câbles, tablette avec LED et prise, dos en verre.

Indicar:  
B- color de frontal XGlass;  
L- color de estructura lacada;  
C- color único para estructura Rovere Gentle y frontales Wildwood  
Optional: Pasacable, estante con led y enchufe, trasera en cristal.

Largeur Ancho	Profondeur Profundidad	Hauteur Altura	Code Código	Structure laquée et Chêne Gentle//Estructura lacada y Roble Gentle	
				Façade Xglass et Wildwood Frontales XGlass y Wildwood	
110,4	40,6	92	127501	3.970	



## FIXATION SUR PLACOPLÂTRE FIJACIÓN EN CARTÓN-YESO

La suspension des éléments hauts est testée et contrôlée sur des parois en brique perforée double UNI.

Les parois en placo-plâtre présentent des caractéristiques de construction variables en terme d'épaisseur et d'éléments structuraux, il n'est par conséquent pas possible de généraliser une indication sur les éléments à installer.

Un contrôle préalable est toujours nécessaire de la part du vendeur-concepteur pour évaluer la capacité de la paroi en fonction de l'élément à installer.

Pour les caissons 36e8, une barre de suspension entière fournie selon la mesure du caisson est disponible sur demande. Les chevilles pour placo-plâtre incombent au client. Pour les caissons en verre 36e8 Glass et les panneaux muraux 36e8 Wall panels la barre sur mesure n'est pas prévue.

Lago S.p.A. décline toute responsabilité pour tout dommage causé aux choses ou aux personnes dérivant de problèmes de tenue du mur ou d'une installation non effectuée selon les règles de l'art.

*La suspensión de los muebles altos está probada y verificada para paredes de ladrillo hueco doble UNI.*

*Las paredes de cartón-yeso presentan características constructivas variables en cuanto a espesor y elementos estructurales, de manera que no se puede ofrecer una indicación general sobre los elementos que conviene instalar.*

*El vendedor/proyectista siempre debe comprobar previamente que la pared sea adecuada para el elemento que se va a instalar.*

*Para los módulos 36e8 está disponible bajo pedido una barra de suspensión entera, a medida para el módulo. Los tacos para cartón-yeso corren de cuenta del cliente. Para módulos de cristal 36e8 Glass y paneles de pared 36e8 Wall panels no está disponible la barra a medida.*

*Lago S.p.A. no asume ninguna responsabilidad por daños ocasionados a personas o cosas por problemas de resistencia de la pared o por una instalación incorrecta.*

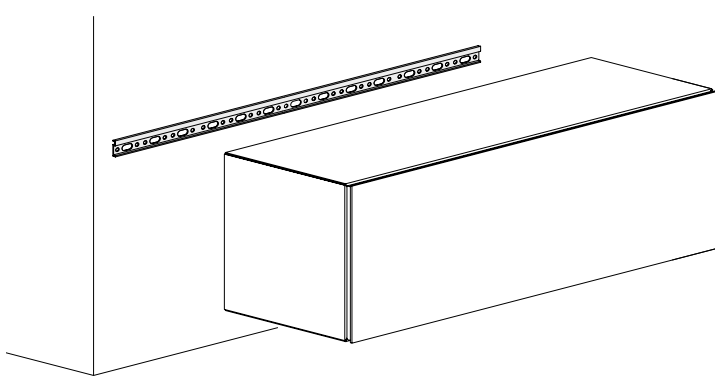
Description//Descripción	Largeur Ancho	Code Código	
<b>Barre de suspension entière pour placo-plâtre</b> Barra de suspensión entera para cartón-yeso 			
	92	TER7104	<b>28</b>
	110,4	TER7105	<b>28</b>
	147,2	TER7106	<b>28</b>
	184	TER7107	<b>42</b>
	220,8	TER7108	<b>42</b>

## CHARGE CAPACIDAD

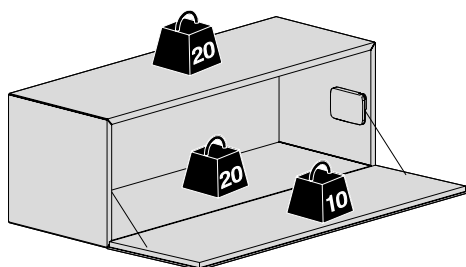

**Le chargement doit être entendu distribué et pas concentré.**  
*La carga se debe entender como bien distribuida y no concentrada.*

1906

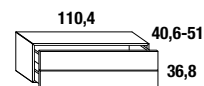
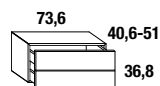
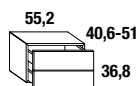
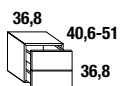
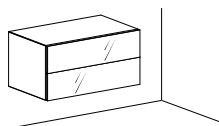

Indiquer un seul coloris pour structure et façades.  
Indicar un solo color para estructura y frontales.

Largeur Ancho	Profondeur Profundidad	Hauteur Altura	Code Código	Structure laquée Estructura lacada				Structure en Chêne Gentle Estructura de Roble Gentle
				Façade laquée Frontal lacado	Façade verre brillant Frontal cristal brillante	Façade verre mat Frontal cristal mate	Façade XGlass Frontal XGlass	Façade Wildwood Frontal Wildwood
36,8	40,6	36,8	190601	731	890	903	965	1.154
55,2	40,6	36,8	190602	844	990	1.012	1.102	1.406
73,6	40,6	36,8	190603	931	1.092	1.124	1.244	1.698
110,4	40,6	36,8	190604	1.199	1.385	1.431	1.613	2.183
36,8	51	36,8	190605	966	1.137	1.151	1.211	1.462
55,2	51	36,8	190606	1.141	1.288	1.310	1.400	1.780
73,6	51	36,8	190607	1.294	1.468	1.498	1.619	2.164
110,4	51	36,8	190608	1.599	1.803	1.849	2.029	2.706

1907

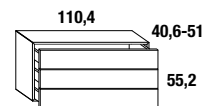
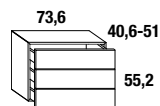
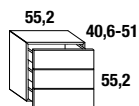
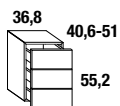
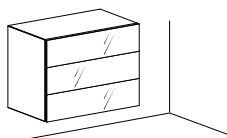

Indiquer un seul coloris pour structure et façades.  
Indicar un solo color para estructura y frontales.

Largeur Ancho	Profondeur Profundidad	Hauteur Altura	Code Código	Structure laquée Estructura lacada				Structure en Chêne Gentle Estructura de Roble Gentle
				Façade laquée Frontal lacado	Façade verre brillant Frontal cristal brillante	Façade verre mat Frontal cristal mate	Façade XGlass Frontal XGlass	Façade Wildwood Frontal Wildwood
36,8	40,6	55,2	190701	942	1.166	1.189	1.279	1.514
55,2	40,6	55,2	190702	1.087	1.305	1.338	1.474	1.855
73,6	40,6	55,2	190703	1.216	1.448	1.493	1.676	2.260
110,4	40,6	55,2	190704	1.589	1.861	1.924	2.197	2.914
36,8	51	55,2	190705	1.260	1.484	1.504	1.596	1.905
55,2	51	55,2	190706	1.452	1.670	1.704	1.840	2.312
73,6	51	55,2	190707	1.628	1.857	1.904	2.087	2.776
110,4	51	55,2	190708	2.009	2.281	2.346	2.618	3.458

1908

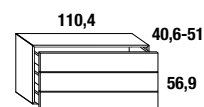
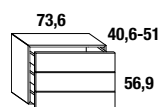
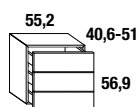
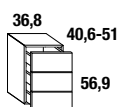
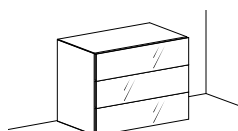

Indiquer un seul coloris pour structure et façades.  
Indicar un solo color para estructura y frontales.

Largeur Ancho	Profondeur Profundidad	Hauteur Altura	Code Código	Structure laquée Estructura lacada				Structure en Chêne Gentle Estructura de Roble Gentle
				Façade laquée Frontal lacado	Façade verre brillant Frontal cristal brillante	Façade verre mat Frontal cristal mate	Façade XGlass Frontal XGlass	Façade Wildwood Frontal Wildwood
36,8	40,6	56,9	190801	942	1.166	1.189	1.279	1.514
55,2	40,6	56,9	190802	1.087	1.305	1.338	1.474	1.855
73,6	40,6	56,9	190803	1.216	1.448	1.493	1.676	2.260
110,4	40,6	56,9	190804	1.589	1.861	1.924	2.197	2.914
36,8	51	56,9	190805	1.260	1.484	1.504	1.596	1.905
55,2	51	56,9	190806	1.452	1.670	1.704	1.840	2.312
73,6	51	56,9	190807	1.628	1.857	1.904	2.087	2.776
110,4	51	56,9	190808	2.009	2.281	2.346	2.618	3.458

Fixation murale prévue  
Se requiere la fijación a pared

1255



Composants Componentes	Largeur Ancho	Profondeur Profundidad	Hauteur Altura	Verre brillant Cristal brillante
AIR BOOKSHELF	457,6	40,6	153,2	10.803
				Wildwood
AIR TABLE 2170W	200	100	76	4.361

1256



Composants Componentes	Largeur Ancho	Profondeur Profundidad	Hauteur Altura	Laqué et XGlass matt Lacado e XGlass mate
AIR DESK	184	70	76	1.772
				Laqué Lacado
AIR BOOKSHELF	184	40,6	156,8	3.423
				Verre brillant Cristal brillante
MORGANA	60	55,6	48,3	1.344

1257



Composants Componentes	Largeur Ancho	Profondeur Profundidad	Hauteur Altura	Laqué et XGlass matt Lacado e XGlass mate
AIR DESK	184	76,4	85	2.561
				Wildwood*
36e8 STORAGE	184	40,6	36,8	3.630
				Laqué Lacado
AIR BOOKSHELF	294,4	40,6	118,3	4.522

1260



Composants Componentes	Largeur Ancho	Profondeur Profundidad	Hauteur Altura	Wildwood
AIR DESK	184	85	76	3.920
				Verre brillant Cristal brillante
36e8 STORAGE	588,8	40,6	36,8	5.492
				Verre brillant et laqué Cristal brillante y lacado
LAGOLINEA BOOKSHELF	337,2 - 306,8	27	225,6•	6.872

1263



Composants Componentes	Largeur Ancho	Profondeur Profundidad	Hauteur Altura	Wildwood* et laqué Wildwood* y lacado
LAGOLINEA BOOKSHELF	306,4	40,6	215,3•	8.431
Option : Éclairage LED//Opcional: Iluminación LED				590
				Cuir Panama Piel Panama
WOOP CHAIR	45	52,5	83	808

•hauteur depuis le sol//Altura desde el piso

\*structure en chêne Rovere Gentle//estructura en Roble Gentle

---

# Lits

## *Camas*

AIR BED	408
AIR WILDWOOD BED	413
AIR REPLIS BED	420
AIR SOFT BED	422
FLUTTUA BED	424
FLUTTUA WILDWOOD BED	428
FLUTTUA REPLIS BED	432
FLUTTUA FREE BED	434
FLUTTUA SOFT BED	436
STEEL BED	437
STEEL WILDWOOD BED	442
STEEL REPLIS BED	446
STEEL FREE BED	448
STEEL SOFT BED	450
BOUNTY BED	451
BED-IN BED	452
COLLETO BED	454
VELE BED	454
GIZMO BED	455

# AIR BED

PLATE-FORME : POSE LIBRE, TÊTE DE LIT : POSE LIBRE//PLATAFORMA: FREESTANDING, CABECERO: FREESTANDING

Catégories **A:** Tissu client.  
Categorías **A:** Tejido cliente.

**B:** Darwin, Please, Cuir synthétique Bloom.  
**B:** Darwin, Please, Bloom Ecopiel.

**C:** Francis, Axum, Barkley, Frosty, Penny, Barnum, Club.  
**C:** Francis, Axum, Barkley, Frosty, Penny, Barnum, Club.

**P:** Cuir Panama.  
**P:** Piel Panama.

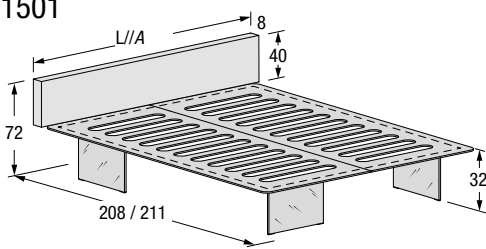
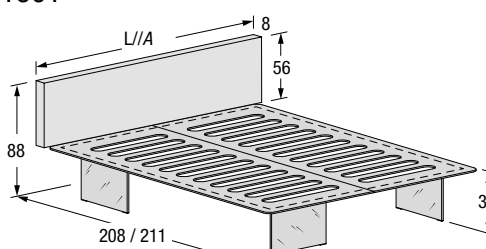
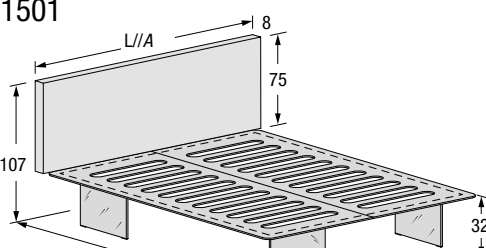
Description//Descripción	Matelas Colchón	Largeur Ancho	Profondeur Profundidad	Hauteur Altura	Code Código	A	B	C	P	m	m <sup>2</sup>
<b>Plate-forme et tête de lit freestanding</b> Plataforma y cabecero free-standing <b>1501</b> 	100x200	100	208	72	AIH0410	3.339	3.407	3.480	3.736	1,5	1,8
	120x200	120	208	72	AIH0420	3.442	3.522	3.598	3.886	1,7	2
	150x200	150	208	72	AIH0430	3.827	3.922	4.016	4.361	2	2,4
	Q 152x203	152	211	72	AIH0440	3.831	3.932	4.027	4.369	2	2,4
	160x200	160	208	72	AIH0450	3.859	3.961	4.056	4.412	2,1	2,5
	180x200	180	208	72	AIH0460	4.080	4.189	4.296	4.685	2,3	2,7
	K 193x203	193	211	72	AIH0470	4.626	4.740	4.856	5.266	2,4	2,9
	Pieds en verre extra-clair ou fumé grigio Patas cristal extraclaro o fumé grigio					Supplément pour tête de lit également finie à l'arrière Incremento para cabecero acabado también por detrás	RD0150	114	114	114	114
<b>Plate-forme et tête de lit freestanding</b> Plataforma y cabecero free-standing <b>1501</b> 	100x200	100	208	88	AIH0510	3.387	3.460	3.528	3.783	1,5	2,1
	120x200	120	208	88	AIH0520	3.483	3.563	3.644	3.934	1,7	2,4
	150x200	150	208	88	AIH0530	3.890	3.983	4.078	4.414	2	2,8
	Q 152x203	152	211	88	AIH0540	3.892	3.986	4.080	4.431	2	2,9
	160x200	160	208	88	AIH0550	3.920	4.019	4.114	4.478	2,1	3
	180x200	180	208	88	AIH0560	4.142	4.249	4.356	4.753	2,3	3,3
	K 193x203	193	211	88	AIH0570	4.687	4.800	4.916	5.333	2,4	3,4
	Pieds en verre extra-clair ou fumé grigio Patas cristal extraclaro o fumé grigio					Supplément pour tête de lit également finie à l'arrière Incremento para cabecero acabado también por detrás	RD0151	127	127	127	127
<b>Plate-forme et tête de lit freestanding</b> Plataforma y cabecero free-standing <b>1501</b> 	100x200	100	208	107	AIH0710	3.414	3.480	3.554	3.810	1,5	2,6
	120x200	120	208	107	AIH0720	3.522	3.604	3.678	3.966	1,7	3
	150x200	150	208	107	AIH0730	3.936	4.031	4.125	4.461	2	3,5
	Q 152x203	152	211	107	AIH0740	3.938	4.033	4.127	4.477	2	3,5
	160x200	160	208	107	AIH0750	3.975	4.067	4.170	4.526	2,1	3,7
	180x200	180	208	107	AIH0760	4.195	4.302	4.410	4.799	2,3	4
	K 193x203	193	211	107	AIH0770	4.747	4.862	4.977	5.387	2,4	4,2
	Pieds en verre extra-clair ou fumé grigio Patas cristal extraclaro o fumé grigio					Supplément pour tête de lit également finie à l'arrière Incremento para cabecero acabado también por detrás	RD0152	245	321	396	448
<b>Éclairage sous sommier - ampoule à LED 3000°K, sans interrupteur.</b> Iluminación bajo plano - lámpara led 3000°K, sin interruptor.	Diamètre Diámetro		Watt		Code Código		Éclairage Iluminación				
	27		6		LET209		515				
suppl. pour 110 V se puede aumentar la potencia a 110 V					RID041		149				
<b>Éclairage à LED pour tête de lit 3.000 K. Alimentateur non compris</b> Non disponible pour lit au centre de la pièce Iluminación LED para cabecero 3.000° K. Alimentador no incluido No disponible para camas en centro de dormitorio	Largeur Ancho		Watt		Code Código		Éclairage Iluminación				
	100		11		LET210		275				
	120		14		LET211		297				
	150		17		LET212		318				
	152		17		LET213		321				
	160		18		LET214		332				
	180		20		LET215		363				
	193		22		LET216		381				
Support pour LED ép. 1,9 cm. Soporte para LED esp. 1,9 cm.	15 W		CU1715		62						
	30 W		CU1703		111						
	80 W a 110V pour marché USA 80 W a 110V para mercado USA		CU1711		214						
<b>Radiocommande variateur en option</b> Mando a distancia regulador de intensidad opcional					24V max 144 W		CU1801		102		

Pour l'achat d'une tête de lit avec finitions également au dos, calculer le double des ml indiqués sur le tableau.  
Para la compra de una cabecera con acabado también en la parte trasera, calcular el doble de los ml indicados en la tabla.

Rembourrage et tissus ignifuges disponibles sur demande.  
Relleno y tejidos ignífugos disponibles bajo pedido.



# AIR BED

PLATE-FORME : POSE LIBRE, TÊTE DE LIT : FIXÉE AU MUR//PLATAFORMA: FREESTANDING, CABECERO: FJADO A PARED

Catégories **A:** Tissu client.  
Categorías **A:** Tejido cliente.

**B:** Darwin, Please, Cuir synthétique Bloom.  
**B:** Darwin, Please, Bloom Ecopiel.

**C:** Francis, Axum, Barkley, Frosty, Penny, Barnum, Club.  
**C:** Francis, Axum, Barkley, Frosty, Penny, Barnum, Club.

**P:** Cuir Panama.  
**P:** Piel Panama.

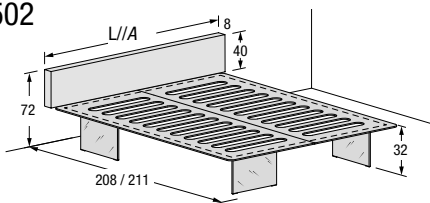
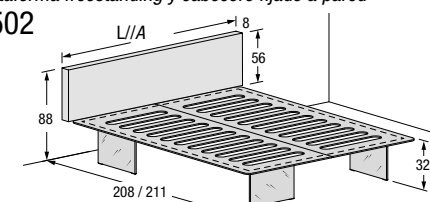
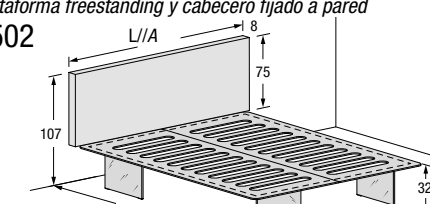
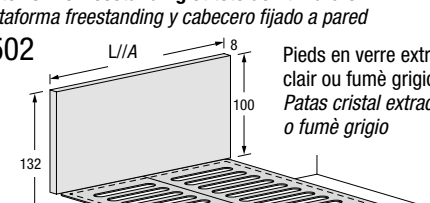
Description//Descripción	Matelas Colchón	Largeur Ancho	Profondeur Profundidad	Hauteur Altura	Code Código	A	B	C	P	m	m <sup>2</sup>
<b>Plate-forme freestanding et tête de lit murale</b> Plataforma freestanding y cabecero fijado a pared <b>1502</b> 	100x200	100	208	72	AIF0410	2.792	2.833	2.891	3.018	1,5	1,8
	120x200	120	208	72	AIF0420	2.888	2.938	3.005	3.150	1,7	2
	150x200	150	208	72	AIF0430	3.263	3.326	3.410	3.580	2	2,4
	Q 152x203	152	211	72	AIF0440	3.266	3.328	3.414	3.583	2	2,4
	160x200	160	208	72	AIF0450	3.287	3.354	3.445	3.624	2,1	2,5
	180x200	180	208	72	AIF0460	3.495	3.574	3.674	3.869	2,3	2,7
	K 193x203	193	211	72	AIF0470	4.012	4.091	4.197	4.407	2,4	2,9
Pieds en verre extra-clair ou fumè grigio Patas cristal extraclaro o fumè grigio											
<b>Plate-forme freestanding et tête de lit murale</b> Plataforma freestanding y cabecero fijado a pared <b>1502</b> 	100x200	100	208	88	AIF0510	2.849	2.893	2.955	3.169	1,5	2,1
	120x200	120	208	88	AIF0520	2.947	3.000	3.071	3.319	1,7	2,4
	150x200	150	208	88	AIF0530	3.338	3.406	3.494	3.783	2	2,8
	Q 152x203	152	211	88	AIF0540	3.340	3.408	3.496	3.787	2	2,9
	160x200	160	208	88	AIF0550	3.363	3.434	3.530	3.834	2,1	3
	180x200	180	208	88	AIF0560	3.577	3.656	3.763	4.097	2,3	3,3
	K 193x203	193	211	88	AIF0570	4.094	4.178	4.292	4.645	2,4	3,4
Pieds en verre extra-clair ou fumè grigio Patas cristal extraclaro o fumè grigio											
<b>Plate-forme freestanding et tête de lit murale</b> Plataforma freestanding y cabecero fijado a pared <b>1502</b> 	100x200	100	208	107	AIF0710	2.949	2.995	3.057	3.395	1,5	2,6
	120x200	120	208	107	AIF0720	3.052	3.106	3.183	3.567	1,7	3
	150x200	150	208	107	AIF0730	3.467	3.536	3.630	4.086	2	3,5
	Q 152x203	152	211	107	AIF0740	3.469	3.538	3.632	4.090	2	3,5
	160x200	160	208	107	AIF0750	3.492	3.567	3.667	4.147	2,1	3,7
	180x200	180	208	107	AIF0760	3.714	3.800	3.911	4.440	2,3	4
	K 193x203	193	211	107	AIF0770	4.239	4.325	4.445	5.006	2,4	4,2
Pieds en verre extra-clair ou fumè grigio Patas cristal extraclaro o fumè grigio											
<b>Plate-forme freestanding et tête de lit murale</b> Plataforma freestanding y cabecero fijado a pared <b>1502</b> 	100x200	100	208	132	AIF1010	2.995	3.040	3.104	3.572	1,5	2,6
	120x200	120	208	132	AIF1020	3.103	3.161	3.235	3.770	1,7	3
	150x200	150	208	132	AIF1030	3.534	3.602	3.695	4.329	2	3,5
	Q 152x203	152	211	132	AIF1040	3.536	3.606	3.697	4.332	2	3,5
	160x200	160	208	132	AIF1050	3.560	3.634	3.734	4.400	2,1	3,7
	180x200	180	208	132	AIF1060	3.780	3.865	3.977	4.712	2,3	4
	K 193x203	193	211	132	AIF1070	4.317	4.404	4.525	5.301	2,4	4,2
Pieds en verre extra-clair ou fumè grigio Patas cristal extraclaro o fumè grigio											

<b>Éclairage sous sommier - ampoule à LED 3000°K, sans interrupteur.</b> Iluminación bajo plano - lámpara led 3000°K, sin interruptor.	Diamètre Diámetro	Watt	Code Código	Éclairage Iluminación
	27	6	LET209	515
	suppl. pour 110 V se puede aumentar la potencia a 110 V		RID041	149

<b>Éclairage à LED pour tête de lit 3.000 K. Alimentateur non compris</b> Iluminación LED para cabecero 3.000° K. Alimentador no incluido	Largeur Ancho	Watt	Code Código	Éclairage Iluminación
	100	11	LET210	275
	120	14	LET211	297
	150	17	LET212	318
	152	17	LET213	321
	160	18	LET214	332
	180	20	LET215	363
	193	22	LET216	381

<b>Alimentateur 24V, 4 sorties</b> Alimentador 24V, 4 salidas	15 W	CU1715	62
	30 W	CU1703	111
	80 W a 110V pour marché USA 80 W a 110V para mercado USA	CU1711	214

<b>Radiocommande variateur en option</b> Mando a distancia regulador de intensidad opcional	24V max 144 W	CU1801	102
--	---------------	--------	-----

**Q:** QUEEN **K:** KING **Les têtes de lit en cuir hautes 75 et 100 cm sont faites avec 2 coutures**  
 Las cabeceras de cuero altas 75 y 100 cm se realizan con 2 costuras

Rembourrage et tissus ignifuges disponibles sur demande. 409  
 Relleno y tejidos ignífugos disponibles bajo pedido.



# AIR BED



PLATE-FORME : POSE LIBRE, TÊTE DE LIT : FIXÉE AU MUR//PLATAFORMA: FREESTANDING, CABECERO: FIJADO A PARED

Catégories **A:** Tissu client.  
Categorías **A:** Tejido cliente.

**B:** Darwin, Please, Cuir synthétique Bloom.  
**B:** Darwin, Please, Bloom Ecopiel.

**C:** Francis, Axum, Barkley, Frosty, Penny, Barnum, Club.  
**C:** Francis, Axum, Barkley, Frosty, Penny, Barnum, Club.

**P:** Cuir Panama.  
**P:** Piel Panama.

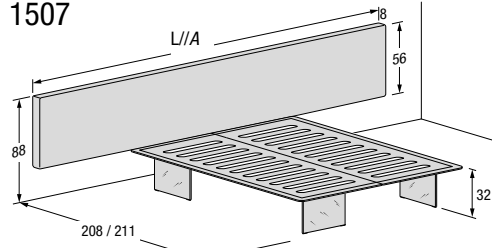
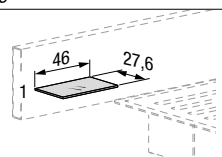
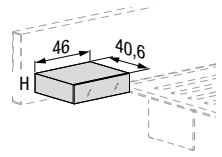
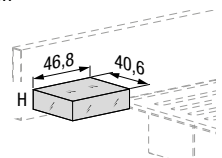
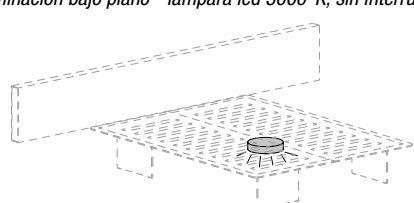
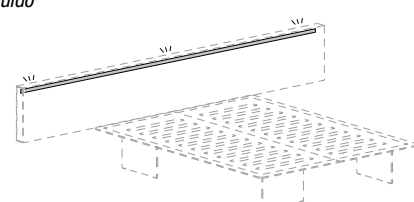
Description//Descripción	Largeur Ancho	Matelas Colchón	Profondeur Profundidad	Hauteur Altura	Code Código	A	B	C	P	 m	 m²
<b>Plate-forme freestanding et tête de lit murale</b> <b>Plataforma freestanding y cabecero fijado a pared</b> <b>1507</b>  <p>Pieds en verre extra-clair ou fumé grigio Patas cristal extraclaro o fumé grigio</p>	303	150x200	208	88	AIM1510	4.080	4.280	4.481	5.194	2,8	4,6
		Q 152x203	211	88	AIM1520	4.083	4.284	4.483	5.196	2,8	4,6
		160x200	208	88	AIM1530	4.097	4.297	4.497	5.209	2,8	4,6
		180x200	208	88	AIM1540	4.393	4.608	4.825	5.600	3,1	5,1
		K 193x203	211	88	AIM1550	4.883	5.100	5.314	6.091	3,1	5,1
<b>Étagère en verre</b> <b>Repisa de cristal</b> 	Largeur Ancho	Profondeur Profundidad	Hauteur Altura	Code Código	Verre brillant Cristal brillante	Verre mat Cristal mate	XGlass				
	46	27,6	1	AIL750	215	243	262				
<b>Table de chevet 36e8 avec tiroir</b> <b>Mesilla de noche 36e8 con cajón</b>  <p>*Structure en Chêne Gentle *Estructura de Roble Gentle</p>	Largeur Ancho	Profondeur Profundidad	Hauteur Altura	Code Código	Verre brillant Cristal brillante	Verre mat Cristal mate	XGlass	Wildwood*			
	46	40,6	13,8	T4460	594	601	678	920			
	46	40,6	18,4	T4400	623	634	678	920			
<b>Table de chevet Materia avec tiroir</b> <b>Mesilla de noche Materia con cajón</b> 	Largeur Ancho	Profondeur Profundidad	Hauteur Altura	Code Código	Verre brillant Cristal brillante	Verre mat Cristal mate	XGlass				
	46,8	40,6	14,2	107007	668	696	793				
	46,8	40,6	18,8	107005	711	748	887				
<b>Éclairage sous sommier - ampoule à LED 3000°K, sans interrupteur.</b> <b>Iluminación bajo plano - lámpara led 3000°K, sin interruptor.</b> 	Diamètre Diámetro		Watt	Code Código	Éclairage Iluminación						
	27		6	LET209	515						
	suppl. pour 110 V se puede aumentar la potencia a 110 V			RID041	149						
<b>Éclairage à LED pour tête de lit 3.000 K. Alimentateur non compris</b> <b>Iluminación LED para cabecero 3.000° K. Alimentador no incluido</b>  <p>Support pour LED ép. 1,9 cm. Soporte para LED esp. 1,9 cm.</p>	Largeur Ancho	Watt	Code Código	Éclairage Iluminación							
	303	34	LET217	547							
	333	37	LET218	591							
	100 W			CU1710	214						
80 W a 110V pour marché USA 80 W a 110V para mercado USA			CU1711	214							
<b>Radiocommande variateur en option</b> <b>Mando a distancia regulador de intensidad opcional</b>	24V max 144 W		CU1801	102							

Rembourrage et tissus ignifuges disponibles sur demande.  
Relleno y tejidos ignifugos disponibles bajo pedido.

Les têtes de lit en cuir sont faites avec 2 coutures.  
Las cabeceras de cuero se realizan con 2 costuras.

# AIR BED

PLATE-FORME : POSE LIBRE, TÊTE DE LIT : FIXÉE AU MUR//PLATAFORMA: FREESTANDING, CABECERO: FIJADO A PARED

Catégories  
Categorías

A: Tissu client.  
A: Tejido cliente.

B: Darwin, Please, Cuir synthétique Bloom.  
B: Darwin, Please, Bloom Ecopiel.

C: Francis, Axum, Barkley, Frosty, Penny, Barnum, Club.  
C: Francis, Axum, Barkley, Frosty, Penny, Barnum, Club.

P: Cuir Panama.  
P: Piel Panama.

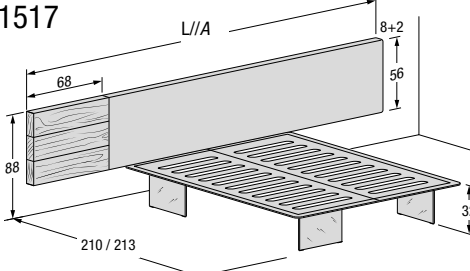
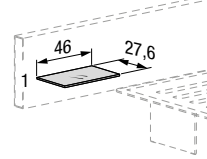
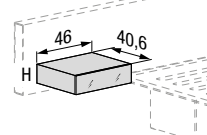
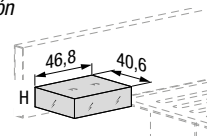
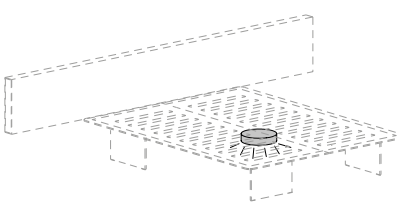
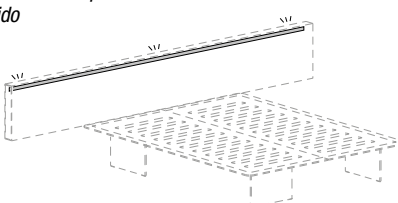
Description//Descripción	Largeur Ancho	Matelas Colchón	Profondeur Profundidad	Hauteur Altura	Code Código	A	B	C	P	m	m <sup>2</sup>	
<b>Plate-forme freestanding et tête de lit murale</b> Tête de lit droite ou gauche Plataforma freestanding y cabecero fijado a pared Cabecero derecho o izquierdo <b>1517</b> 	303	150x200	210	88	AIM0510	4.619	4.751	4.890	5.396	2,8	4,6	
		Q 152x203	213	88	AIM0520	4.622	4.753	4.893	5.400	2,8	4,6	
		160x200	210	88	AIM0530	4.635	4.768	4.907	5.412	2,8	4,6	
		333	180x200	210	88	AIM0540	4.909	5.061	5.215	5.769	3,1	5,1
			K 193x203	213	88	AIM0550	5.400	5.552	5.704	6.258	3,1	5,1
Exemple tête de lit gauche//Ejemplo de cabecero izquierdo Pieds en verre extra-clair ou fumé grigio Patas cristal extraclaro o fumé grigio					RD0143	140						
<b>Étagère en verre</b> Repisa de cristal 	Largeur Ancho	Profondeur Profundidad	Hauteur Altura	Code Código	Verre brillant Cristal brillante	Verre mat Cristal mate	XGlass					
	46	27,6	1	AIL750	215	243	262					
<b>Table de chevet 36e8 avec tiroir</b> Mesilla de noche 36e8 con cajón 	Largeur Ancho	Profondeur Profundidad	Hauteur Altura	Code Código	Verre brillant Cristal brillante	Verre mat Cristal mate	XGlass	Wildwood*				
	46	40,6	13,8	T4460	594	601	678	920				
*Structure en Chêne Gentle *Estructura de Roble Gentle	46	40,6	18,4	T4400	623	634	678	920				
	<b>Table de chevet Materia avec tiroir</b> Mesilla de noche Materia con cajón 	Largeur Ancho	Profondeur Profundidad	Hauteur Altura	Code Código	Verre brillant Cristal brillante	Verre mat Cristal mate	XGlass				
46,8		40,6	14,2	107007	668	696	793					
46,8	40,6	18,8	107005	711	748	887						
	<b>Éclairage sous sommier - ampoule à LED 3000°K, sans interrupteur.</b> Iluminación bajo plano - lámpara led 3000°K, sin interruptor.			Diamètre Diámetro	Watt	Code Código	Éclairage Iluminación					
			27	6	LET209	515						
			suppl. pour 110 V se puede aumentar la potencia a 110 V			RID041	149					
<b>Éclairage à LED pour tête de lit 3.000 K. Alimentateur non compris</b> Iluminación LED para cabecero 3.000° K. Alimentador no incluido			Largeur Ancho	Watt	Code Código	Éclairage Iluminación						
			303	34	LET217	547						
			333	37	LET218	591						
<b>Alimentateur 24V, 4 sorties</b> Alimentador 24V, 4 salidas			100 W			CU1710	214					
			80 W a 110V pour marché USA 80 W a 110V para mercado USA			CU1711	214					
<b>Radiocommande variateur en option</b> Mando a distancia regulador de intensidad opcional			24V max 144 W			CU1801	102					

Pour l'achat d'une tête de lit avec finitions également au dos, calculer le double des ml indiqués sur le tableau.  
Para la compra de una cabecera con acabado también en la parte trasera, calcular el doble de los ml indicados en la tabla.

Rembourrage et tissus ignifuges disponibles sur demande.  
Relleno y tejidos ignifugos disponibles bajo pedido.

Q: QUEEN K: KING

Les têtes de lit en cuir sont réalisées avec une couture.  
Los cabeceros de piel están realizados con una costura.

# AIR BED

PLATE-FORME : POSE LIBRE, TÊTE DE LIT : POSE LIBRE//PLATAFORMA: FREESTANDING, CABECERO: FREESTANDING

Catégories **A:** Tissu client.  
Categorías **A:** Tejido cliente.

**B:** Darwin, Please, Cuir synthétique Bloom.  
**B:** Darwin, Please, Bloom Ecopiel.

**C:** Francis, Axum, Barkley, Frosty, Penny, Barnum, Club.  
**C:** Francis, Axum, Barkley, Frosty, Penny, Barnum, Club.

**P:** Cuir Panama.  
**P:** Piel Panama.

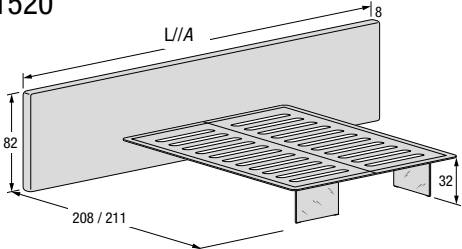
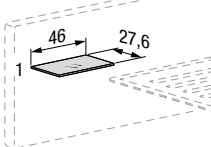
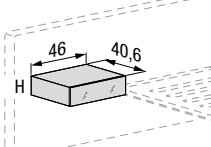
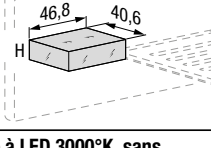
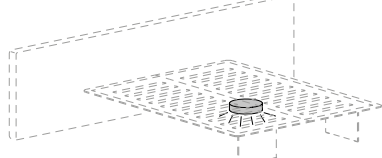
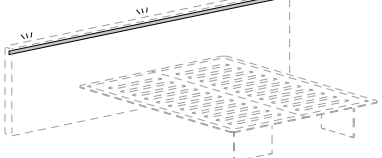
Description//Descripción	Largeur Ancho	Matelas Colchón	Profondeur Profundidad	Hauteur Altura	Code Código	A	B**	C	P**	m	m²	
<b>Plate-forme et tête de lit freestanding</b> Plataforma y cabecero free-standing <b>1520</b> 	303	150x200	208	82	AIG2810	4.154	4.363	4.571	5.312	2,8	4,6	
		Q 152x203	211	82	AIG2820	4.207	4.416	4.624	5.365	2,8	4,6	
		160x200	208	82	AIG2830	4.215	4.423	4.631	5.372	2,8	4,6	
	Supplément pour tête de lit également finie à l'arrière Incremento para cabecero acabado también por detrás					RD0153	333	507	684	1.324		
	333	180x200	208	82	AIG2840	4.566	4.792	5.016	5.824	3,1	5,1	
		K 193x203	211	82	AIG2850	5.108	5.334	5.557	6.366	3,1	5,1	
Supplément pour tête de lit également finie à l'arrière Incremento para cabecero acabado también por detrás					RD0154	342	535	727	1.424			
Pieds en verre extra-clair ou fumé grigio Patatas cristal extraclaro o fumè grigio												
<b>Étagère en verre</b> Repisa de cristal 	Largeur Ancho	Profondeur Profundidad	Hauteur Altura	Code Código	Verre brillant Cristal brillante	Verre mat Cristal mate	XGlass					
	46	27,6	1	AIL750	215	243	262					
<b>Table de chevet 36e8 avec tiroir</b> Mesilla de noche 36e8 con cajón 	Largeur Ancho	Profondeur Profundidad	Hauteur Altura	Code Código	Verre brillant Cristal brillante	Verre mat Cristal mate	XGlass	Wildwood*				
	46	40,6	13,8	T4460	594	601	678	920				
	46	40,6	18,4	T4400	623	634	678	920				
<b>Table de chevet Materia avec tiroir</b> Mesilla de noche Materia con cajón 	Largeur Ancho	Profondeur Profundidad	Hauteur Altura	Code Código	Verre brillant Cristal brillante	Verre mat Cristal mate	XGlass					
	46,8	40,6	14,2	107007	668	696	793					
	46,8	40,6	18,8	107005	711	748	887					
<b>Éclairage sous sommier - ampoule à LED 3000°K, sans interrupteur.</b> Iluminación bajo plano - lámpara led 3000°K, sin interruptor. 	Diamètre Diámetro		Watt	Code Código	Éclairage Iluminación							
	27		6	LET209	515							
	suppl. pour 110 V se puede aumentar la potencia a 110 V				RID041	149						
<b>Éclairage à LED pour tête de lit 3.000 K. Alimentateur non compris</b> Non disponible pour lit au centre de la pièce Iluminación LED para cabecero 3.000° K. Alimentador no incluido No disponible para camas en centro de dormitorio 	Largeur Ancho	Watt		Code Código	Éclairage Iluminación							
	303	34		LET217	547							
	333	37		LET218	591							
<b>Alimentateur 24V, 4 sorties</b> Alimentador 24V, 4 salidas	100 W			CU1710	214							
	80 W a 110V pour marché USA 80 W a 110V para mercado USA			CU1711	214							
<b>Radiocommande variateur en option</b> Mando a distancia regulador de intensidad opcional	24V max 144 W			CU1801	102							

\*\* Cuir et cuir synthétique non déhoussables

\*\* Piel y ecopiel no desenfundables

Rembourrage et tissus ignifuges disponibles sur demande.  
Relleno y tejidos ignifugos disponibles bajo pedido.

Les têtes de lit en cuir sont faites avec 2 coutures.  
Las cabeceras de cuero se realizan con 2 costuras.

Catégories **A:** Tissu client. **B:** Darwin, Please, Cuir synthétique Bloom. **C:** Francis, Axum, Barkley, Frosty, Penny, Barnum, Club. **P:** Cuir Panama.  
 Categorías **A:** Tejido cliente. **B:** Darwin, Please, Bloom Ecopiel. **C:** Francis, Axum, Barkley, Frosty, Penny, Barnum, Club. **P:** Piel Panama.

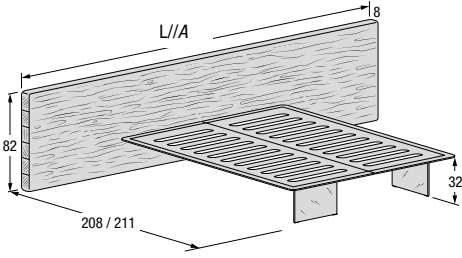
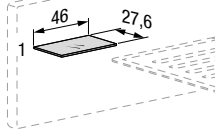
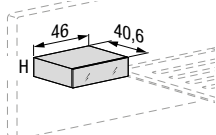
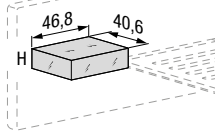
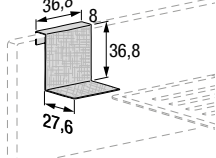
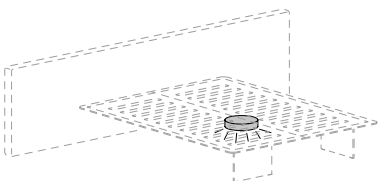
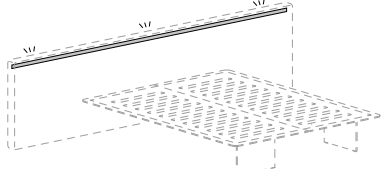
Description//Descripción	Largeur Ancho	Matelas Colchón	Profondeur Profundidad	Hauteur Altura		Code Código	Wildwood	
<b>Plate-forme et tête de lit freestanding</b> Plataforma y cabecero free-standing <b>1524</b> 	303*	150x200	208	82		AID0810	5.410	
		Q 152x203	211	82		AID0820	5.465	
		160x200	208	82		AID0830	5.472	
	<b>* Également disponible dans la largeur 294,4 cm, sans supplément</b> Disponible también en ancho 294,4 cm, sin sobreprecio							
	Supplément pour tête de lit également finie à l'arrière Incremento para cabecero acabado también por detrás						RD0155	851
	333**	180x200	208	82		AID0840	5.945	
		K 193x203	211	82		AID0850	6.485	
	<b>** Également disponible dans la largeur 314 cm, sans supplément</b> Disponible también en ancho 314 cm, sin sobreprecio							
	Supplément pour tête de lit également finie à l'arrière Incremento para cabecero acabado también por detrás						RD0156	933
	Supplément pour trou brut Recargo por orificio sin acabar						RD0143	140
Pieds en verre extra-clair ou fumé grigio Patas cristal extraclaro o fumè grigio								
<b>Étagère en verre</b> Repisa de cristal 	Largeur Ancho	Profondeur Profundidad	Hauteur Altura	Code Código	Verre brillant Cristal brillante	Verre mat Cristal mate	XGlass	
	46	27,6	1	AIL750	215	243	262	
<b>Table de chevet 36e8 avec tiroir</b> Mesilla de noche 36e8 con cajón *Structure en Chêne Gentle *Estructura de Roble Gentle 	Largeur Ancho	Profondeur Profundidad	Hauteur Altura	Code Código	Verre brillant Cristal brillante	Verre mat Cristal mate	XGlass	Wildwood*
	46	40,6	13,8	T4460	594	601	678	920
	46	40,6	18,4	T4400	623	634	678	920
<b>Table de chevet Materia avec tiroir</b> Mesilla de noche Materia con cajón 	Largeur Ancho	Profondeur Profundidad	Hauteur Altura	Code Código	Verre brillant Cristal brillante	Verre mat Cristal mate	XGlass	
	46,8	40,6	14,2	107007	668	696	793	
	46,8	40,6	18,8	107005	711	748	887	
<b>Étagère revêtue en tissu</b> Estante revestido de tejido 	Largeur Ancho	Profondeur Profundidad	Hauteur Altura	Code Código	A	B	C	P
	36,8	27,6	36,8	AIL734	307	324	353	449
<b>Éclairage sous sommier - ampoule à LED 3000°K, sans interrupteur.</b> Iluminación bajo plano - lámpara led 3000°K, sin interruptor. 	Diamètre Diámetro		Watt	Code Código	Éclairage Iluminación			
	27		6	LET209	515			
	suppl. pour 110 V se puede aumentar la potencia a 110 V				RID041	149		
<b>Éclairage à LED pour tête de lit 3.000 K. Alimentateur non compris</b> Non disponible pour lit au centre de la pièce Iluminación LED para cabecero 3.000° K. Alimentador no incluido No disponible para camas en centro de dormitorio 	Largeur Ancho		Watt	Code Código	Éclairage Iluminación			
	303		34	LET217	547			
	333		37	LET218	591			
	100 W				CU1710	214		
	80 W a 110V pour marché USA 80 W a 110V para mercado USA				CU1711	214		
<b>Radiocommande variateur en option</b> Mando a distancia regulador de intensidad opcional				24V max 144 W	CU1801	102		

Catégories **A:** Tissu client.  
Categorías **A:** Tejido cliente.

**B:** Darwin, Please, Cuir synthétique Bloom.  
**B:** Darwin, Please, Bloom Ecopiel.

**C:** Francis, Axum, Barkley, Frosty, Penny, Barnum, Club.  
**C:** Francis, Axum, Barkley, Frosty, Penny, Barnum, Club.

**P:** Cuir Panama.  
**P:** Piel Panama.

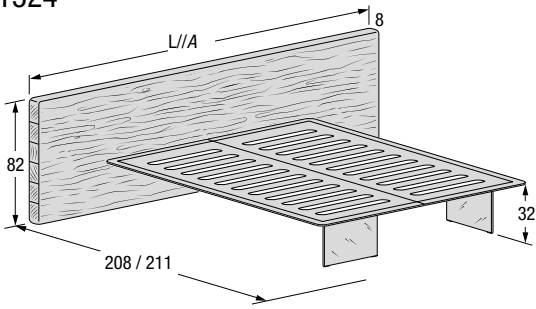
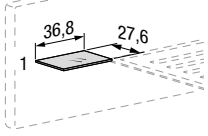
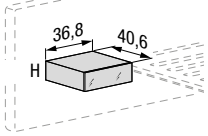
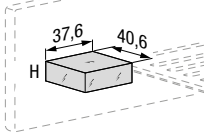
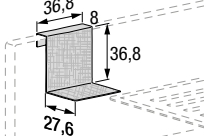
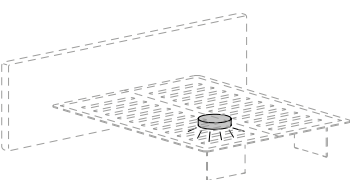
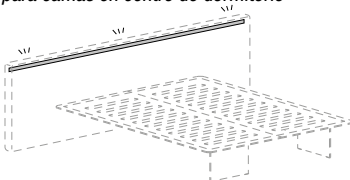
Description//Descripción	Largeur Ancho	Matelas Colchón	Profondeur Profundidad	Hauteur Altura	Code Código	Wildwood		
<b>Plate-forme et tête de lit freestanding</b> Plataforma y cabecero free-standing <b>1524</b> 	264	150x200	208	82	AID1810	5.118		
		Q 152x203	211	82	AID1820	5.171		
		160x200	208	82	AID1830	5.178		
	Supplément pour tête de lit également finie à l'arrière Incremento para cabecero acabado también por detrás					RD0157	742	
	294,4	180x200	208	82	AID1840	5.731		
		K 193x203	211	82	AID1850	6.273		
Supplément pour tête de lit également finie à l'arrière Incremento para cabecero acabado también por detrás					RD0158	851		
Supplément pour trou brut Recargo por orificio sin acabar					RD0143	140		
<b>Étagère en verre</b> Repisa de cristal 	Largeur Ancho	Profondeur Profundidad	Hauteur Altura	Code Código	Verre brillant Cristal brillante	Verre mat Cristal mate	XGlass	
	36,8	27,6	1	Q50002	165	175	235	
<b>Table de chevet 36e8 avec tiroir</b> Mesilla de noche 36e8 con cajón *Structure en Chêne Gentle *Estructura de Roble Gentle 	Largeur Ancho	Profondeur Profundidad	Hauteur Altura	Code Código	Verre brillant Cristal brillante	Verre mat Cristal mate	XGlass	Wildwood*
	36,8	40,6	13,8	T4461	602	609	638	784
	36,8	40,6	18,4	T4401	602	609	638	784
<b>Table de chevet Materia avec tiroir</b> Mesilla de noche Materia con cajón 	Largeur Ancho	Profondeur Profundidad	Hauteur Altura	Code Código	Verre brillant Cristal brillante	Verre mat Cristal mate	XGlass	
	37,6	40,6	14,2	107006	653	679	768	
	37,6	40,6	18,8	107004	695	724	825	
<b>Étagère revêtue en tissu</b> Estante revestido de tejido 	Largeur Ancho	Profondeur Profundidad	Hauteur Altura	Code Código	A	B	C	P
	36,8	27,6	36,8	AIL734	307	324	353	449
<b>Éclairage sous sommier - ampoule à LED 3000°K, sans interrupteur.</b> Iluminación bajo plano - lámpara led 3000°K, sin interruptor. 	Diamètre Diámetro		Watt	Code Código	Éclairage Iluminación			
	27		6	LET209	515			
	suppl. pour 110 V se puede aumentar la potencia a 110 V				RID041	149		
<b>Éclairage à LED pour tête de lit 3.000 K. Alimentateur non compris</b> Non disponible pour lit au centre de la pièce Iluminación LED para cabecero 3.000° K. Alimentador no incluido No disponible para camas en centro de dormitorio 	Largeur Ancho		Watt	Code Código	Éclairage Iluminación			
	264		29	LET219	547			
	294,4		32	LET222	591			
	Support pour LED ép. 1,9 cm. Soporte para LED esp. 1,9 cm.							
<b>Alimentateur 24V, 4 sorties</b> Alimentador 24V, 4 salidas	30 W			CU1703	111			
	100 W			CU1710				
	80 W a 110V pour marché USA 80 W a 110V para mercado USA			CU1711	214			
<b>Radiocommande variateur en option</b> Mando a distancia regulador de intensidad opcional	24V max 144 W			CU1801	102			

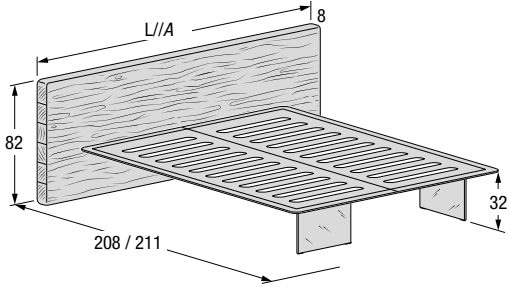
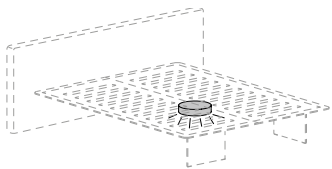
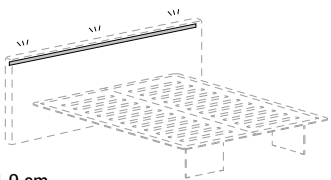

Description//Descripción	Largeur Ancho	Matelas Colchón	Profondeur Profundidad	Hauteur Altura	Code Código	Wildwood	
<p><b>Plate-forme et tête de lit freestanding</b> <i>Plataforma y cabecero free-standing</i> <b>1524</b></p>  <p>Pieds en verre extra-clair ou fumé grigio <i>Patas cristal extraclaro o fumè grigio</i></p>	184	150x200	208	82	AID2810	<b>4.616</b>	
		Q 152x203	211	82	AID2820	<b>4.669</b>	
		160x200	208	82	AID2830	<b>4.675</b>	
		180x200	208	82	AID2840	<b>4.878</b>	
	Supplément pour tête de lit également finie à l'arrière <i>Incremento para cabecero acabado también por detrás</i>					RD0159	<b>524</b>
	220,8	150x200	208	82	AID3810	<b>4.845</b>	
		Q 152x203	211	82	AID3820	<b>4.899</b>	
		160x200	208	82	AID3830	<b>4.907</b>	
		180x200	208	82	AID3840	<b>5.108</b>	
		K 193x203	211	82	AID3850	<b>5.650</b>	
Supplément pour tête de lit également finie à l'arrière <i>Incremento para cabecero acabado también por detrás</i>					RD0160	<b>624</b>	
<p><b>Éclairage sous sommier - ampoule à LED 3000°K, sans interrupteur.</b> <i>Iluminación bajo plano - lámpara led 3000°K, sin interruptor.</i></p> 	Diamètre Diámetro		Watt		Code Código	Éclairage Iluminación	
	27		6		LET209	<b>515</b>	
	suppl. pour 110 V <i>se puede aumentar la potencia a 110 V</i>					RID041	<b>149</b>
<p><b>Éclairage à LED pour tête de lit 3.000 K. Alimentateur non compris</b> <i>Non disponible pour lit au centre de la pièce</i> <i>Iluminación LED para cabecero 3.000° K. Alimentador no incluido</i> <i>No disponible para camas en centro de dormitorio</i></p>  <p>Support pour LED ép. 1,9 cm. <i>Soporte para LED esp. 1,9 cm.</i></p>	Largeur Ancho		Watt		Code Código	Éclairage Iluminación	
	184		20		LET220	<b>365</b>	
	220,8		24		LET221	<b>420</b>	
<p><b>Alimentateur 24V, 4 sorties</b> <i>Alimentador 24V, 4 salidas</i></p>	30 W				CU1703	<b>111</b>	
	80 W a 110V pour marché USA <i>80 W a 110V para mercado USA</i>				CU1711	<b>214</b>	
<p><b>Radiocommande variateur en option</b> <i>Mando a distancia regulador de intensidad opcional</i></p>							
	24V max 144 W				CU1801	<b>102</b>	

Catégories **A:** Tissu client.  
Categorías **A:** Tejido cliente.

**B:** Darwin, Please, Cuir synthétique Bloom.  
**B:** Darwin, Please, Bloom Ecopiel.

**C:** Francis, Axum, Barkley, Frosty, Penny, Barnum, Club.  
**C:** Francis, Axum, Barkley, Frosty, Penny, Barnum, Club.

**P:** Cuir Panama.  
**P:** Piel Panama.

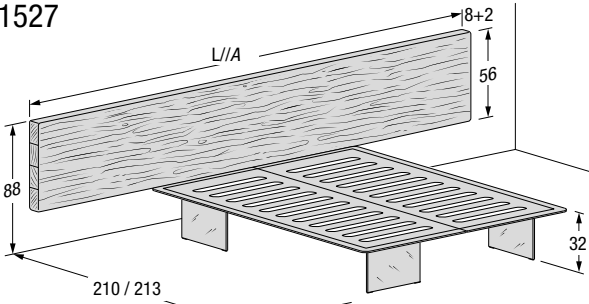
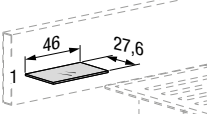
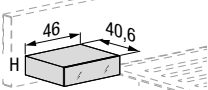
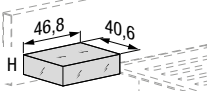
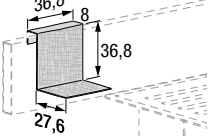
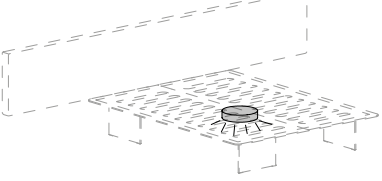
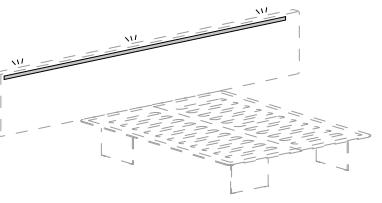
Description//Descripción	Largeur Ancho	Matelas Colchón	Profondeur Profundidad	Hauteur Altura	Code Código	Wildwood		
<b>Plate-forme freestanding et tête de lit murale</b> <i>Plataforma freestanding y cabecero fijado a pared</i> <b>1527</b>  <p>Pieds en verre extra-clair ou fumé grigio <i>Patas cristal extraclaro o fumé grigio</i></p>	303*	150x200	210	88	AID0510	5.149		
		Q 152x203	213	88	AID0520	5.152		
		160x200	210	88	AID0530	5.165		
	<b>* Également disponible dans la largeur 294,4 cm, sans supplément</b> <i>Disponible también en ancho 294,4 cm, sin sobreprecio</i>							
	333**	180x200	210	88	AID0540	5.565		
K 193x203		213	88	AID0550	6.053			
<b>** Également disponible dans la largeur 314 cm, sans supplément</b> <i>Disponible también en ancho 314 cm, sin sobreprecio</i>								
Supplément pour trou brut <i>Recargo por orificio sin acabar</i>					RD0143	140		
<b>Étagère en verre</b> <i>Repisa de cristal</i> 	Largeur Ancho	Profondeur Profundidad	Hauteur Altura	Code Código	Verre brillant Cristal brillante	Verre mat Cristal mate	XGlass	
	46	27,6	1	AIL750	215	243	262	
<b>Table de chevet 36e8 avec tiroir</b> <i>Mesilla de noche 36e8 con cajón</i>  <p>*Structure en Chêne Gentle *Estructura de Roble Gentle</p>	Largeur Ancho	Profondeur Profundidad	Hauteur Altura	Code Código	Verre brillant Cristal brillante	Verre mat Cristal mate	XGlass	Wildwood*
	46	40,6	13,8	T4460	594	601	678	920
<b>Table de chevet Materia avec tiroir</b> <i>Mesilla de noche Materia con cajón</i> 	Largeur Ancho	Profondeur Profundidad	Hauteur Altura	Code Código	Verre brillant Cristal brillante	Verre mat Cristal mate	XGlass	
	46,8	40,6	14,2	107007	668	696	793	
<b>Étagère revêtue en tissu</b> <i>Estante revestido de tejido</i> 	Largeur Ancho	Profondeur Profundidad	Hauteur Altura	Code Código	A	B	C	P
	36,8	27,6	36,8	AIL734	307	324	353	449
<b>Éclairage sous sommier - ampoule à LED 3000°K, sans interrupteur.</b> <i>Iluminación bajo plano - lámpara led 3000°K, sin interruptor.</i> 	Diamètre Diámetro		Watt	Code Código	Éclairage Iluminación			
	27		6	LET209	515			
	suppl. pour 110 V <i>se puede aumentar la potencia a 110 V</i>			RID041	149			
<b>Éclairage à LED pour tête de lit 3.000 K. Alimentateur non compris</b> <i>Iluminación LED para cabecero 3.000° K. Alimentador no incluido</i> 	Largeur Ancho		Watt	Code Código	Éclairage Iluminación			
	303		34	LET217	547			
	333		37	LET218	591			
<b>Alimentateur 24V, 4 sorties</b> <i>Alimentador 24V, 4 salidas</i>	100 W			CU1710	214			
	80 W a 110V pour marché USA <i>80 W a 110V para mercado USA</i>			CU1711	214			
<b>Radiocommande variateur en option</b> <i>Mando a distancia regulador de intensidad opcional</i>	24V max 144 W			CU1801	102			

Catégories **A:** Tissu client.  
Categorías **A:** Tejido cliente.

**B:** Darwin, Please, Cuir synthétique Bloom.  
**B:** Darwin, Please, Bloom Ecopiel.

**C:** Francis, Axum, Barkley, Frosty, Penny, Barnum, Club.  
**C:** Francis, Axum, Barkley, Frosty, Penny, Barnum, Club.

**P:** Cuir Panama.  
**P:** Piel Panama.

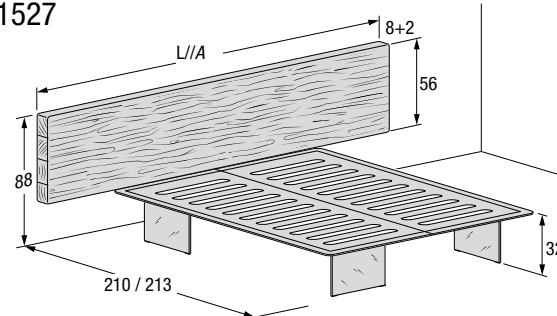
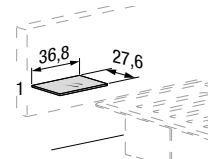
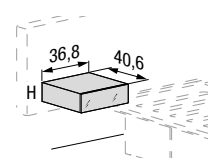
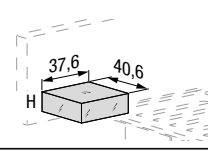
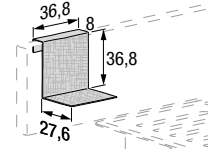
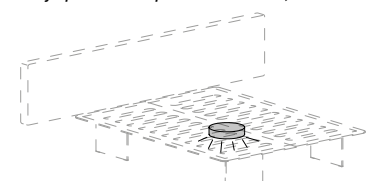
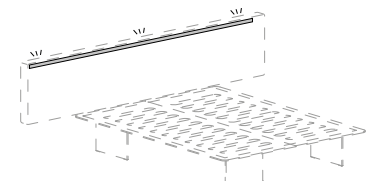
Description/Descripción	Largeur Ancho	Matelas Colchón	Profondeur Profundidad	Hauteur Altura	Code Código	Wildwood		
<b>Plate-forme freestanding et tête de lit murale</b> Plataforma freestanding y cabecero fijado a pared <b>1527</b> 	264	150x200	210	88	AID1510	5.149		
		Q 152x203	213	88	AID1520	5.152		
		160x200	210	88	AID1530	5.165		
	294,4	180x200	210	88	AID1540	5.565		
		K 193x203	213	88	AID1550	6.053		
Pieds en verre extra-clair ou fumé grigio Patas cristal extraclaro o fumé grigio	Supplément pour trou brut Recargo por orificio sin acabar				RD0143	140		
<b>Étagère en verre</b> Repisa de cristal 	Largeur Ancho	Profondeur Profundidad	Hauteur Altura	Code Código	Verre brillant Cristal brillante	Verre mat Cristal mate	XGlass	
	36,8	27,6	1	Q50002	165	175	235	
<b>Table de chevet 36e8 avec tiroir</b> Mesilla de noche 36e8 con cajón 	Largeur Ancho	Profondeur Profundidad	Hauteur Altura	Code Código	Verre brillant Cristal brillante	Verre mat Cristal mate	XGlass	Wildwood*
	36,8	40,6	13,8	T4461	602	609	638	784
	36,8	40,6	18,4	T4401	602	609	638	784
<b>Table de chevet Materia avec tiroir</b> Mesilla de noche Materia con cajón 	Largeur Ancho	Profondeur Profundidad	Hauteur Altura	Code Código	Verre brillant Cristal brillante	Verre mat Cristal mate	XGlass	
	37,6	40,6	14,2	107006	653	679	768	
	37,6	40,6	18,8	107004	695	724	825	
<b>Étagère revêtue en tissu</b> Estante revestido de tejido 	Largeur Ancho	Profondeur Profundidad	Hauteur Altura	Code Código	A	B	C	P
	36,8	27,6	36,8	AIL734	307	324	353	449
<b>Éclairage sous sommier - ampoule à LED 3000°K, sans interrupteur.</b> Iluminación bajo plano - lámpara led 3000°K, sin interruptor. 	Diamètre Diámetro		Watt	Code Código	Éclairage Iluminación			
	27		6	LET209	515			
	suppl. pour 110 V se puede aumentar la potencia a 110 V			RID041	149			
<b>Éclairage à LED pour tête de lit 3.000 K. Alimentateur non compris</b> Iluminación LED para cabecero 3.000° K. Alimentador no incluido 	Largeur Ancho	Watt	Code Código	Éclairage Iluminación				
	264	29	LET219	547				
	294,4	32	LET222	591				
<b>Alimentateur 24V, 4 sorties</b> Alimentador 24V, 4 salidas	30 W		CU1703	111				
	100 W		CU1710	214				
	80 W a 110V pour marché USA 80 W a 110V para mercado USA		CU1711	214				
<b>Radiocommande variateur en option</b> Mando a distancia regulador de intensidad opcional	24V max 144 W		CU1801	102				

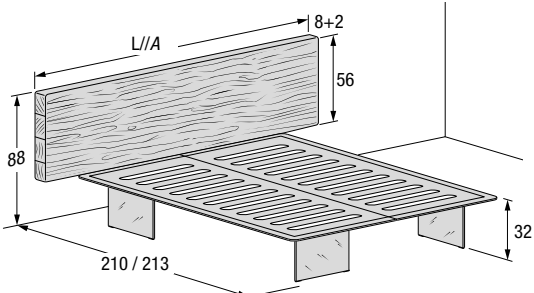
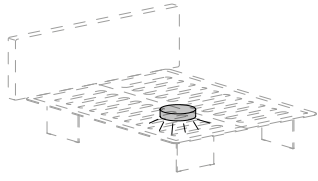
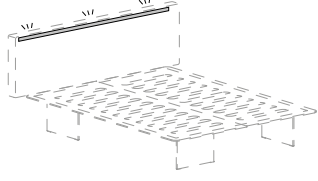

Description//Descripción	Largeur Ancho	Matelas Colchón	Profondeur Profundidad	Hauteur Altura	Code Código	Wildwood	
<p><b>Plate-forme freestanding et tête de lit murale</b>  <i>Plataforma freestanding y cabecero fijado a pared</i>  <b>1527</b></p>  <p>Pieds en verre extra-clair ou fumé grigio  <i>Patatas cristal extraclaro o fumè grigio</i></p>	184	150x200	210	88	AID2510	<b>4.407</b>	
		Q 152x203	213	88	AID2520	<b>4.409</b>	
		160x200	210	88	AID2530	<b>4.421</b>	
		180x200	210	88	AID2540	<b>4.599</b>	
	220,8	150x200	210	88	AID3510	<b>4.640</b>	
		Q 152x203	213	88	AID3520	<b>4.643</b>	
		160x200	210	88	AID3530	<b>4.656</b>	
		180x200	210	88	AID3540	<b>4.833</b>	
			K 193x203	213	88	AID3550	<b>5.322</b>
	<p><b>Éclairage sous sommier - ampoule à LED 3000°K, sans interrupteur.</b>  <i>Iluminación bajo plano - lámpara led 3000°K, sin interruptor.</i></p> 	Diamètre Diámetro	Watt	Code Código	Éclairage Iluminación		
27		6	LET209	<b>515</b>			
suppl. pour 110 V <i>se puede aumentar la potencia a 110 V</i>		RID041	<b>149</b>				
<p><b>Éclairage à LED pour tête de lit 3.000 K. Alimentateur non compris</b>  <i>Iluminación LED para cabecero 3.000° K. Alimentador no incluido</i></p> 	Largeur Ancho	Watt	Code Código	Éclairage Iluminación			
	184	20	LET220	<b>365</b>			
	220,8	24	LET221	<b>420</b>			
<p><b>Alimentateur 24V, 4 sorties</b>  <i>Alimentador 24V, 4 salidas</i></p>	30 W		CU1703	<b>111</b>			
	80 W a 110V pour marché USA <i>80 W a 110V para mercado USA</i>		CU1711	<b>214</b>			
<p><b>Radiocommande variateur en option</b>  <i>Mando a distancia regulador de intensidad opcional</i></p>	24V max 144 W		CU1801	<b>102</b>			

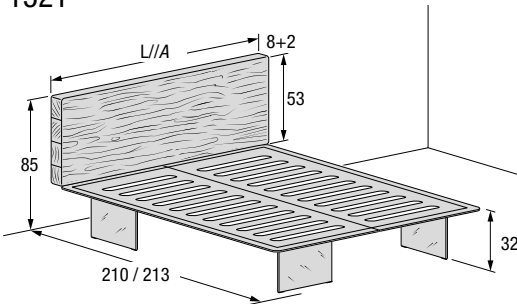
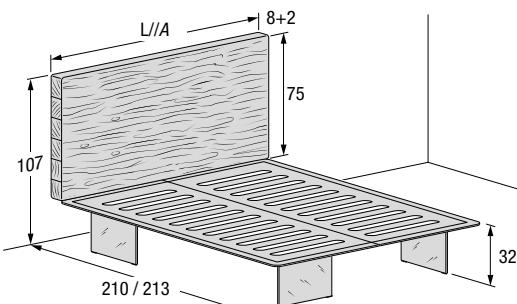
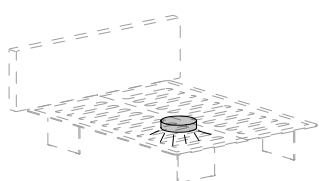
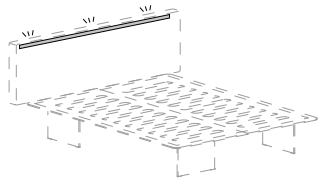
Description//Descripción	Largeur Ancho	Matelas Colchón	Profondeur Profundidad	Hauteur Altura	Code Código	Wildwood
<b>Plate-forme freestanding et tête de lit murale</b> <i>Plataforma freestanding y cabecero fijado a pared</i> <b>1521</b> 	150	150 x 200	210	85	AID4510	<b>4.255</b>
	152	Q 150 x 203	213	85	AID4520	<b>4.278</b>
	160	160 x 200	210	85	AID4530	<b>4.296</b>
	180	180 x 200	210	85	AID4540	<b>4.511</b>
	193	K 193 x 203	213	85	AID4550	<b>5.079</b>
	Pieds en verre extra-clair ou fumè grigio <i>Patás cristal extraclaro o fumè grigio</i>					
<b>Plate-forme freestanding et tête de lit murale</b> <i>Plataforma freestanding y cabecero fijado a pared</i> <b>1521</b> 	150	150 x 200	210	107	AID0710	<b>4.625</b>
	152	Q 150 x 203	213	107	AID0720	<b>4.652</b>
	160	160 x 200	210	107	AID0730	<b>4.670</b>
	180	180 x 200	210	107	AID0740	<b>4.905</b>
	193	K 193 x 203	213	107	AID0750	<b>5.491</b>
	Pieds en verre extra-clair ou fumè grigio <i>Patás cristal extraclaro o fumè grigio</i>					
<b>Éclairage sous sommier - ampoule à LED 3000°K, sans interrupteur.</b> <i>Iluminación bajo plano - lámpara led 3000°K, sin interruptor.</i> 	Diamètre Diámetro		Watt		Code Código	Éclairage Iluminación
	27		6		LET209	<b>515</b>
	suppl. pour 110 V <i>se puede aumentar la potencia a 110 V</i>					RID041
<b>Éclairage à LED pour tête de lit 3.000 K. Alimentateur non compris</b> <i>Iluminación LED para cabecero 3.000° K. Alimentador no incluido</i> 	Largeur Ancho		Watt		Code Código	Éclairage Iluminación
	150		17		LET212	<b>318</b>
	152		17		LET213	<b>321</b>
	160		18		LET214	<b>332</b>
	180		20		LET215	<b>363</b>
	193		22		LET216	<b>381</b>
<b>Alimentateur 24V, 4 sorties</b> <i>Alimentador 24V, 4 salidas</i>	30 W				CU1703	<b>111</b>
	80 W a 110V pour marché USA <i>80 W a 110V para mercado USA</i>				CU1711	<b>214</b>
<b>Radiocommande variateur en option</b> <i>Mando a distancia regulador de intensidad opcional</i>	24V max 144 W				CU1801	<b>102</b>

Catégories **A:** Tissu client. **B:** Darwin. Please. **C:** Francis, Axum, Barkley, Frosty, Penny, Barnum, Club. **P:** Cuir Panama.  
 Categorías **A:** Tejido cliente. **B:** Darwin. Please. **C:** Francis, Axum, Barkley, Frosty, Penny, Barnum, Club. **P:** Piel Panama.

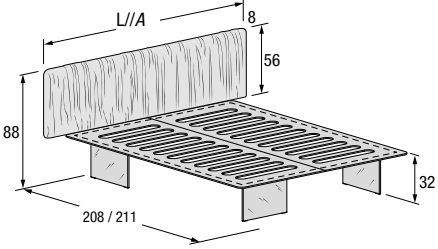
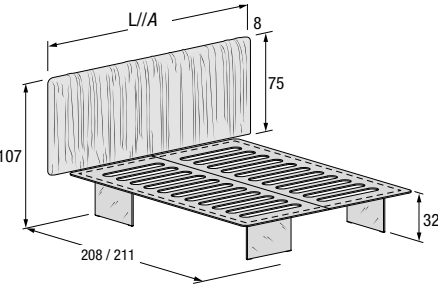
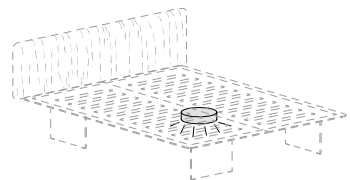
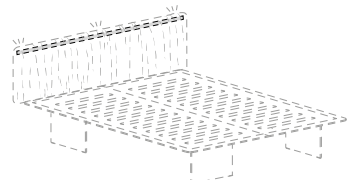
Description//Descripción	Matelas Colchón	Largeur Ancho	Profondeur Profundidad	Hauteur Altura	Code Código	A	B	C	P**	m	m²
<b>Plate-forme et tête de lit freestanding</b> Tête de lit non finie à l'arrière. Plataforma y cabecero free-standing Cabecero no acabado por detrás. <b>1531</b> 	100x200	116	208	88	AIS0510	3.610	3.731	3.860	4.304	3,4	5,6
	120x200	136	208	88	AIS0520	3.780	3.918	4.061	4.564	3,4	5,6
	150x200	166	208	88	AIS0530	4.240	4.408	4.569	5.151	3,4	5,6
	Q 152x203	168	211	88	AIS0540	4.257	4.417	4.586	5.186	3,4	5,6
	160x200	176	208	88	AIS0550	4.313	4.488	4.656	5.288	3,4	5,6
	180x200	196	208	88	AIS0560	4.604	4.795	4.979	5.667	3,7	6,1
	K 193x203	209	211	88	AIS0570	5.188	5.388	5.587	6.322	3,7	6,1
	Pieds en verre extra-clair ou fumè grigio Patas cristal extraclaro o fumè grigio										
<b>Plate-forme et tête de lit freestanding</b> Tête de lit non finie à l'arrière. Plataforma y cabecero free-standing Cabecero no acabado por detrás. <b>1531</b> 	100x200	116	208	107	AIS0710	3.634	3.764	3.885	4.337	1,5	2,6
	120x200	136	208	107	AIS0720	3.805	3.948	4.086	4.597	1,7	3
	150x200	166	208	107	AIS0730	4.279	4.440	4.600	5.190	2	3,5
	Q 152x203	168	211	107	AIS0740	4.274	4.442	4.603	5.201	2	3,5
	160x200	176	208	107	AIS0750	4.352	4.528	4.697	5.328	2,1	3,7
	180x200	196	208	107	AIS0760	4.643	4.835	5.026	5.714	2,3	4
	K 193x203	209	211	107	AIS0770	5.235	5.435	5.634	6.363	2,4	4,2
	Pieds en verre extra-clair ou fumè grigio Patas cristal extraclaro o fumè grigio										
<b>Éclairage sous sommier - ampoule à LED 3000°K, sans interrupteur.</b> Iluminación bajo plano - lámpara led 3000°K, sin interruptor. 	Diamètre Diámetro	Watt		Code Código	Éclairage Iluminación						
	27	6		LET209	515						
	suppl. pour 110 V se puede aumentar la potencia a 110 V				RID041	149					
<b>Éclairage à LED pour tête de lit 3.000 K. Alimentateur non compris</b> Iluminación LED para cabecero 3.000° K. Alimentador no incluido 	Largeur Ancho	Watt		Code Código	Éclairage Iluminación						
	100	11		LET210	275						
	120	14		LET211	297						
	150	17		LET212	318						
	152	17		LET213	321						
	160	18		LET214	332						
	180	20		LET215	363						
	193	22		LET216	381						
Support pour LED ép. 1,9 cm. Soporte para LED esp. 1,9 cm.	15 W		CU1715	62							
	30 W		CU1703	111							
	80 W a 110V pour marché USA 80 W a 110V para mercado USA		CU1711	214							
<b>Radiocommande variateur en option</b> Mando a distancia regulador de intensidad opcional	24V max 144 W		CU1801	102							

\*\*Cuir non déhoussable  
 \*\*Piel no desfundable

Rembourrage et tissus ignifuges disponibles sur demande.  
 Relleno y tejidos ignifugos disponibles bajo pedido.

# AIR REPLIS BED

PLATE-FORME : POSE LIBRE, TÊTE DE LIT : FIXÉE AU MUR//PLATAFORMA: FREESTANDING, CABECERO: FJADO A PARED

Catégories / Categorías: **A:** Tissu client. / **A:** Tejido cliente. **B:** Darwin. Please. / **B:** Darwin. Please. **C:** Francis, Axum, Barkley, Frosty, Penny, Barnum, Club. / **C:** Francis, Axum, Barkley, Frosty, Penny, Barnum, Club. **P:** Cuir Panama. / **P:** Piel Panama.

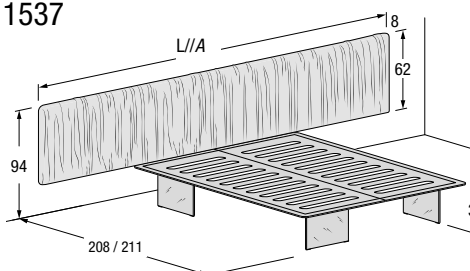
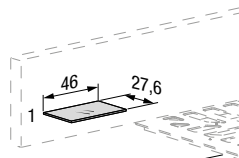
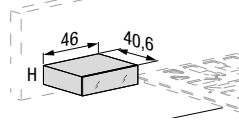
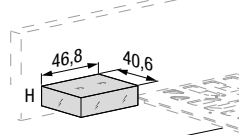
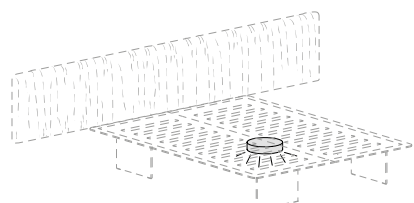
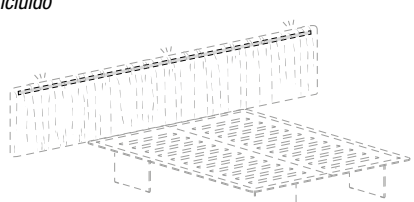
Description//Descripción	Largeur Ancho	Matelas Colchón	Profondeur Profundidad	Hauteur Altura	Code Código	A	B	C	P**	m	m <sup>2</sup>
<b>Plate-forme freestanding et tête de lit murale</b> Plataforma freestanding y cabecero fijado a pared <b>1537</b> 	303	150x200	208	94	AIS1510	4.497	4.777	5.056	6.073	5	9
		Q 152x203	211	94	AIS1520	4.500	4.779	5.059	6.075	5	9
		160x200	208	94	AIS1530	4.554	4.858	5.162	6.090	5	9
	333	180x200	208	94	AIS1540	4.690	4.969	5.248	6.432	5,4	10
		K 193x203	211	94	AIS1550	5.218	5.522	5.826	6.922	5,4	10
Pieds en verre extra-clair ou fumè gris / Patas cristal extraclaro o fumè gris											
<b>Étagère en verre</b> Repisa de cristal 	Largeur Ancho	Profondeur Profundidad	Hauteur Altura	Code Código	Verre brillant Cristal brillante	Verre mat Cristal mate	XGlass				
	46	27,6	1	AIL750	215	243	262				
<b>Table de chevet 36e8 avec tiroir</b> Mesilla de noche 36e8 con cajón 	Largeur Ancho	Profondeur Profundidad	Hauteur Altura	Code Código	Verre brillant Cristal brillante	Verre mat Cristal mate	XGlass	Wildwood*			
	46	40,6	13,8	T4460	594	601	678	920			
	46	40,6	18,4	T4400	623	634	678	920			
<b>Table de chevet Materia avec tiroir</b> Mesilla de noche Materia con cajón 	Largeur Ancho	Profondeur Profundidad	Hauteur Altura	Code Código	Verre brillant Cristal brillante	Verre mat Cristal mate	XGlass				
	46,8	40,6	14,2	107007	668	696	793				
	46,8	40,6	18,8	107005	711	748	887				
<b>Éclairage sous sommier - ampoule à LED 3000°K, sans interrupteur.</b> Iluminación bajo plano - lámpara led 3000°K, sin interruptor. 	Diamètre Diámetro		Watt	Code Código	Éclairage Iluminación						
	27		6	LET209	515						
	suppl. pour 110 V se puede aumentar la potencia a 110 V				RID041	149					
<b>Éclairage à LED pour tête de lit 3.000 K. Alimentateur non compris</b> Iluminación LED para cabecero 3.000° K. Alimentador no incluido 	Largeur Ancho	Watt		Code Código	Éclairage Iluminación						
	303	34		LET217	547						
	333	37		LET218	591						
<b>Alimentateur 24V, 4 sorties</b> Alimentador 24V, 4 salidas	100 W			CU1710	214						
	80 W a 110V pour marché USA 80 W a 110V para mercado USA			CU1711	214						
<b>Radiocommande variateur en option</b> Mando a distancia regulador de intensidad opcional	24V max 144 W			CU1801	102						

\*\*Cuir non déhoussable  
 \*\*Piel no desenfundable

Rembourrage et tissus ignifuges disponibles sur demande.  
 Relleno y tejidos ignifugos disponibles bajo pedido.

Q: QUEEN K: KING

Les têtes de lit en cuir sont faites avec 2 coutures.  
 Las cabeceras de cuero se realizan con 2 costuras.

LITS  
CAMAS

# AIR SOFT BED

PLATE-FORME : POSE LIBRE, TÊTE DE LIT : POSE LIBRE//PLATAFORMA: FREESTANDING, CABECERO: FREESTANDING

Catégories **A:** Tissu client.  
Categorías **A:** Tejido cliente.

**B:** Darwin, Please.  
**B:** Darwin, Please.

**C:** Francis, Axum, Barkley, Frosty, Penny, Barnum, Club.  
**C:** Francis, Axum, Barkley, Frosty, Penny, Barnum, Club.

**P:** Cuir Panama.  
**P:** Piel Panama.

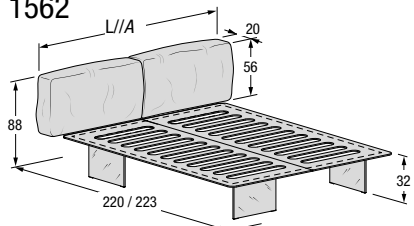
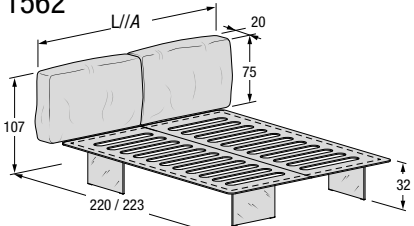
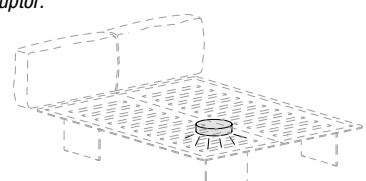
Description//Descripción	Matelas Colchón	Largeur Ancho	Profondeur Profundidad	Hauteur Altura	Code Código	A	B	C	P	m	m²
<b>Plate-forme et tête de lit freestanding</b> Tête de lit avec finitions également sur l'arrière <b>Plataforma y cabecero freestanding</b> Cabecera con acabado también en la parte trasera <b>1562</b> 	150x200	170	220	88	AIE0130	<b>4.587</b>	<b>4.753</b>	<b>4.836</b>	<b>5.122</b>	2,40	3,79
	Q 152x203	172	223	88	AIE0140	<b>4.588</b>	<b>4.754</b>	<b>4.838</b>	<b>5.123</b>	2,40	3,79
	160x200	180	220	88	AIE0150	<b>4.653</b>	<b>4.825</b>	<b>4.914</b>	<b>5.195</b>	2,50	3,95
	180x200	200	220	88	AIE0160	<b>4.992</b>	<b>5.195</b>	<b>5.295</b>	<b>5.563</b>	2,80	4,42
	K 193x203	213	223	88	AIE0170	<b>5.564</b>	<b>5.801</b>	<b>5.914</b>	<b>6.171</b>	3,10	4,90
Pieds en verre extra-clair ou fumè grigio Tête de lit entière avec effet deux coussins Patas cristal extraclaro o fumè grigio Cabecero entero con efecto dos cojines											
<b>Plate-forme et tête de lit freestanding</b> Tête de lit avec finitions également sur l'arrière <b>Plataforma y cabecero freestanding</b> Cabecera con acabado también en la parte trasera <b>1562</b> 	150x200	170	220	107	AIE0131	<b>5.046</b>	<b>5.229</b>	<b>5.320</b>	<b>5.635</b>	2,40	3,79
	Q 152x203	172	223	107	AIE0141	<b>5.047</b>	<b>5.230</b>	<b>5.322</b>	<b>5.636</b>	2,40	3,79
	160x200	180	220	107	AIE0151	<b>5.119</b>	<b>5.308</b>	<b>5.406</b>	<b>5.714</b>	2,50	3,95
	180x200	200	220	107	AIE0161	<b>5.492</b>	<b>5.714</b>	<b>5.825</b>	<b>6.120</b>	2,80	4,42
	K 193x203	213	223	107	AIE0171	<b>6.121</b>	<b>6.382</b>	<b>6.507</b>	<b>6.789</b>	3,10	4,90
Pieds en verre extra-clair ou fumè grigio Tête de lit entière avec effet deux coussins Patas cristal extraclaro o fumè grigio Cabecero entero con efecto dos cojines											
<b>Éclairage sous sommier - ampoule à LED 3000°K, sans interrupteur.</b> Iluminación bajo plano - lámpara led 3000°K, sin interruptor. 	Diamètre Diámetro		Watt		Code Código	Éclairage Iluminación					
	27		6		LET209	<b>515</b>					
	suppl. pour 110 V se puede aumentar la potencia a 110 V				RID041	<b>149</b>					

# AIR BED

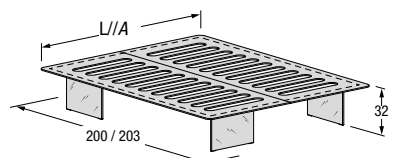
Description//Descripción	Matelas Colchón	Largeur Ancho	Profondeur Profundidad	Hauteur Altura	Code Código	Plateau avec cadre Plataforma con marco
<b>Plate-forme pose libre</b> Plateau divisé en deux parties dimensions 144 x 196 <b>Plataforma freestanding</b> Plataforma dividida en dos partes de medida 144 x 196 <b>1500</b> 	100x200	100	200	32	AIL3000	<b>2.400</b>
	120x200	120	200	32	AIL3010	<b>2.467</b>
	150x200	150	200	32	AIL3020	<b>2.762</b>
	Q 152x203	152	203	32	AIL3021	<b>2.763</b>
	160x200	160	200	32	AIL3030	<b>2.775</b>
	180x200	180	200	32	AIL3040	<b>2.955</b>
	K 193x203	193	203	32	AIL3050	<b>3.443</b>
Pieds en verre extra-clair Patas cristal extraclaro						

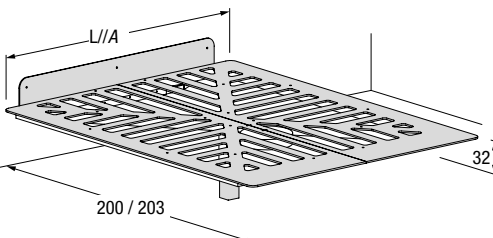
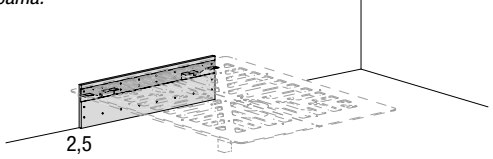
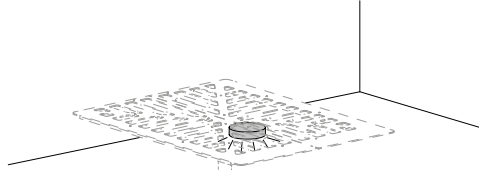
Description/Descripción	Matelas Colchón	Largeur Ancho	Profondeur Profundidad	Hauteur Altura	Code Código	Plateau avec structure Plataforma con estructura
<p><b>Plate-forme fixée au mur</b> Plataforma fijada a pared</p> <p><b>1600</b></p>  <p>Hauteur de la plate-forme réglable lors du montage Altura de plataforma regulable durante el montaje</p>	100 x 200	100	200	32	FLU001	<b>2.773</b>
	120 x 200	120	200	32	FLU002	<b>2.800</b>
	150 x 200	150	200	32	FLU003	<b>3.114</b>
	Q 152 x 203	152	203	32	FLU004	<b>3.114</b>
	160 x 200	160	200	32	FLU005	<b>3.113</b>
	180 x 200	180	200	32	FLU006	<b>3.375</b>
	K 193 x 203	193	203	32	FLU007	<b>3.658</b>
	<p><b>Panneau de fixation sur mur en placoplâtre</b> Panel para fijación de pared cartón yeso</p> <p>Panneau à découper en dessous en fonction de la hauteur de montage du lit. Panel para cortar por debajo según la altura de montaje de la cama.</p>  <p>2,5</p>	Profondeur Profundidad	Matelas Colchón	Code Código	Laqué bianco Lacado bianco	
2,5		100 x 200	FLU201	FLU202	551	
		120 x 200				
		150 x 200				
		Q 152 x 203				
		160 x 200				
		180 x 200				
K 193 x 203						
<p><b>Éclairage sous sommier - ampoule à LED 3000°K, sans interrupteur.</b> Iluminación bajo plano - lámpara led 3000°K, sin interruptor.</p> 	Diamètre Diámetro	Watt	Code Código	Éclairage Iluminación		
	27	6	LET209	515		
	suppl. pour 110 V se puede aumentar la potencia a 110 V		RID041	149		



# FLUTTUA BED



PLATE-FORME : FIXÉE AU MUR, TÊTE DE LIT : FIXÉE AU MUR//PLATAFORMA: FIJADA A PARED, CABECERO: FIJADO A PARED

Catégories **A:** Tissu client.  
Categorías **A:** Tejido cliente.

**B:** Darwin, Please, Cuir synthétique Bloom.  
**B:** Darwin, Please, Bloom Ecopiel.

**C:** Francis, Axum, Barkley, Frosty, Penny, Barnum, Club.  
**C:** Francis, Axum, Barkley, Frosty, Penny, Barnum, Club.

**P:** Cuir Panama.  
**P:** Piel Panama.

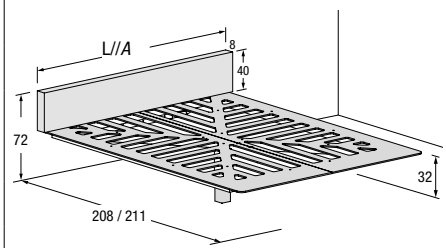
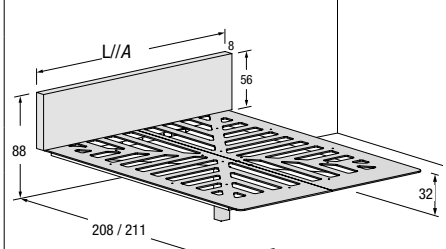
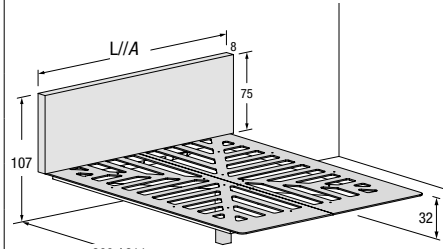
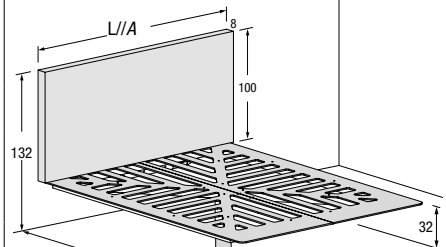
Description//Descripción	Matelas Colchón	Largeur Ancho	Profondeur Profundidad	Hauteur Altura	Code Código	A	B	C	P		
<b>Plate-forme et tête de lit fixées au mur</b> Plataforma y cabecero fijados a la pared <b>1601</b>  Hauteur de la plate-forme réglable lors du montage Altura de plataforma regulable durante el montaje											
	100 x 200	100	208	72	FLU0410	3.134	3.176	3.232	3.361	1,5	1,8
	120 x 200	120	208	72	FLU0420	3.195	3.244	3.309	3.456	1,7	2
	150 x 200	150	208	72	FLU0430	3.579	3.641	3.726	3.895	2	2,4
	Q 152 x 203	152	211	72	FLU0440	3.579	3.641	3.726	3.895	2	2,4
	160 x 200	160	208	72	FLU0450	3.625	3.693	3.782	3.961	2,1	2,5
	180 x 200	180	208	72	FLU0460	3.878	3.955	4.057	4.251	2,3	2,7
	K 193 x 203	193	211	72	FLU0470	4.186	4.266	4.371	4.580	2,4	2,9
<b>Plate-forme et tête de lit fixées au mur</b> Plataforma y cabecero fijados a la pared <b>1601</b>  Hauteur de la plate-forme réglable lors du montage Altura de plataforma regulable durante el montaje											
	100 x 200	100	208	88	FLU0610	3.192	3.234	3.296	3.511	1,5	2,1
	120 x 200	120	208	88	FLU0620	3.253	3.305	3.376	3.624	1,7	2,4
	150 x 200	150	208	88	FLU0630	3.651	3.720	3.809	4.099	2	2,8
	Q 152 x 203	152	211	88	FLU0640	3.651	3.720	3.809	4.099	2	2,9
	160 x 200	160	208	88	FLU0650	3.700	3.771	3.867	4.172	2,1	3
	180 x 200	180	208	88	FLU0660	3.960	4.036	4.145	4.481	2,3	3,3
	K 193 x 203	193	211	88	FLU0670	4.268	4.351	4.466	4.818	2,4	3,4
<b>Plate-forme et tête de lit fixées au mur</b> Plataforma y cabecero fijados a la pared <b>1601</b>  Hauteur de la plate-forme réglable lors du montage Altura de plataforma regulable durante el montaje											
	100 x 200	100	208	107	FLU0710	3.292	3.338	3.399	3.738	1,5	2,6
	120 x 200	120	208	107	FLU0720	3.358	3.414	3.489	3.874	1,7	3
	150 x 200	150	208	107	FLU0730	3.782	3.851	3.945	4.400	2	3,5
	Q 152 x 203	152	211	107	FLU0740	3.782	3.851	3.945	4.400	2	3,5
	160 x 200	160	208	107	FLU0750	3.831	3.905	4.004	4.485	2,1	3,7
	180 x 200	180	208	107	FLU0760	4.097	4.182	4.292	4.823	2,3	4
	K 193 x 203	193	211	107	FLU0770	4.413	4.500	4.621	5.180	2,4	4,2
<b>Plate-forme et tête de lit fixées au mur</b> Plataforma y cabecero fijados a la pared <b>1601</b>  Hauteur de la plate-forme réglable lors du montage Altura de plataforma regulable durante el montaje											
	100 x 200	100	208	132	FLU1010	3.338	3.383	3.447	3.914	1,5	3,2
	120 x 200	120	208	132	FLU1020	3.409	3.467	3.541	4.075	1,7	3,6
	150 x 200	150	208	132	FLU1030	3.849	3.918	4.010	4.644	2	4,2
	Q 152 x 203	152	211	132	FLU1040	3.849	3.918	4.010	4.644	2	4,3
	160 x 200	160	208	132	FLU1050	3.897	3.971	4.071	4.738	2,1	4,5
	180 x 200	180	208	132	FLU1060	4.163	4.248	4.360	5.094	2,3	4,9
	K 193 x 203	193	211	132	FLU1070	4.490	4.578	4.699	5.475	2,4	5,2

Rembourrage et tissus ignifuges disponibles sur demande.  
Relleno y tejidos ignifugos disponibles bajo pedido.

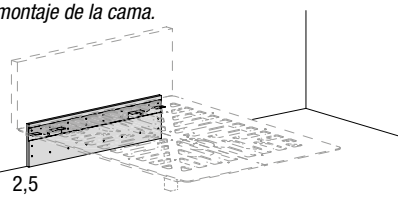
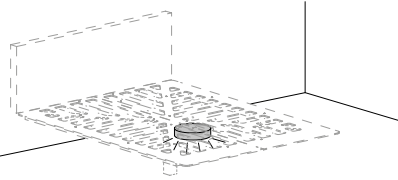
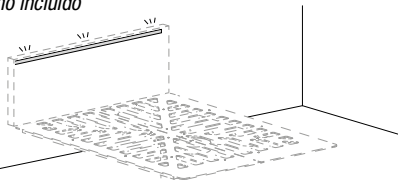
Description//Descripción	Profondeur Profundidad	Matelas Colchón	Code Código	Laqué bianco Lacado bianco	
<b>Panneau de fixation sur mur en placoplâtre</b> <i>Panel para fijación de pared cartón yeso</i> Panneau à découper en dessous en fonction de la hauteur de montage du lit. <i>Panel para cortar por debajo según la altura de montaje de la cama.</i> 	2,5	100 x 200	FLU201	368	
		120 x 200			
		150 x 200			
		Q 152 x 203	FLU202	551	
		160 x 200			
		180 x 200			
		K 193 x 203			
<b>Éclairage sous sommier - ampoule à LED 3000°K, sans interrupteur.</b> <i>Iluminación bajo plano - lámpara led 3000°K, sin interruptor.</i> 	Diamètre Diámetro		Watt	Code Código	Éclairage Iluminación
	27		6	LET209	515
	suppl. pour 110 V <i>se puede aumentar la potencia a 110 V</i>			RID041	149
<b>Éclairage à LED pour tête de lit 3.000 K. Alimentateur non compris</b> <i>Iluminación LED para cabecero 3.000° K. Alimentador no incluido</i> 	Largeur Ancho		Watt	Code Código	Éclairage Iluminación
	100		11	LET210	275
	120		14	LET211	297
	150		17	LET212	318
	152		17	LET213	321
	160		18	LET214	332
	180		20	LET215	363
	193		22	LET216	381
<b>Support pour LED ép. 1,9 cm.</b> <i>Soporte para LED esp. 1,9 cm.</i>					
<b>Alimentateur 24V, 4 sorties</b> <i>Alimentador 24V, 4 salidas</i>	100 W		CU1710	214	
	80 W a 110V pour marché USA <i>80 W a 110V para mercado USA</i>		CU1711	214	
<b>Radiocommande variateur en option</b> <i>Mando a distancia regulador de intensidad opcional</i>	24V max 144 W		CU1801	102	



# FLUTTUA BED

PLATE-FORME : FIXÉE AU MUR, TÊTE DE LIT : FIXÉE AU MUR//PLATAFORMA: FIJADA A PARED, CABECERO: FIJADO A PARED

Catégories **A:** Tissu client.  
Categorías **A:** Tejido cliente.

**B:** Darwin, Please, Cuir synthétique Bloom.  
**B:** Darwin, Please, Bloom Ecopiel.

**C:** Francis, Axum, Barkley, Frosty, Penny, Barnum, Club.  
**C:** Francis, Axum, Barkley, Frosty, Penny, Barnum, Club.

**P:** Cuir Panama.  
**P:** Piel Panama.

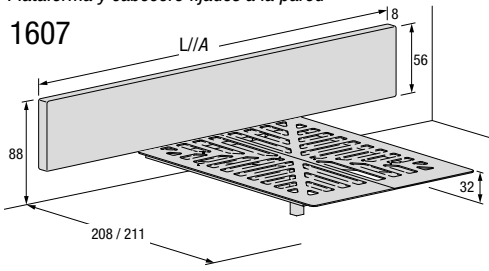
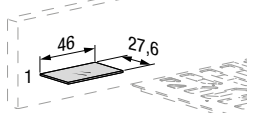
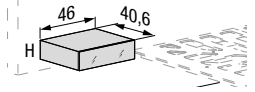
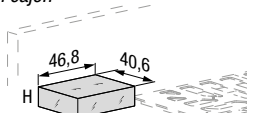
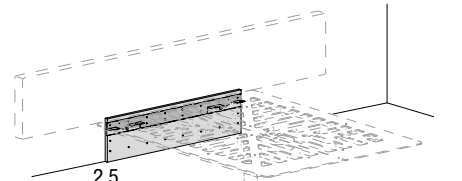
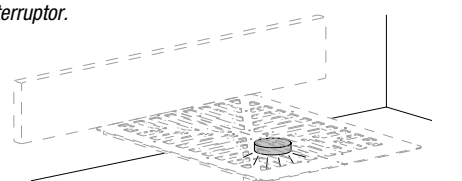
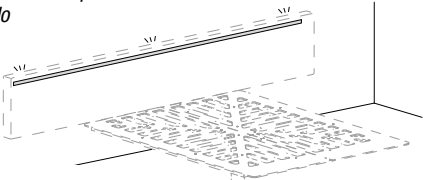
Description//Descripción	Largeur Ancho	Matelas Colchón	Profondeur Profundidad	Hauteur Altura	Code Código	A	B	C	P	m	m²
<b>Plate-forme et tête de lit fixées au mur</b> <i>Plataforma y cabecero fijados a la pared</i> <b>1607</b>  Hauteur de la plate-forme réglable lors du montage <i>Altura de plataforma regulable durante el montaje</i>	303	150x200	208	88	FLU2530	4.396	4.596	4.796	4.820	2,8	4,6
		Q 152x203	211	88	FLU2540	4.396	4.596	4.796	4.820	2,8	4,6
		160x200	208	88	FLU2550	4.434	4.634	4.834	4.859	2,8	4,6
	333	180x200	208	88	FLU2560	4.775	4.991	5.207	5.247	3,1	5,1
		K 193x203	211	88	FLU2570	5.057	5.273	5.488	5.529	3,1	5,1
<b>Étagère en verre</b> <i>Repisa de cristal</i> 	Largeur Ancho	Profondeur Profundidad	Hauteur Altura	Code Código	Verre brillant Cristal brillante	Verre mat Cristal mate	XGlass				
	46	27,6	1	AIL750	215	243	262				
<b>Table de chevet 36e8 avec tiroir</b> <i>Mesilla de noche 36e8 con cajón</i>  *Structure en Chêne Gentle *Estructura de Roble Gentle	Largeur Ancho	Profondeur Profundidad	Hauteur Altura	Code Código	Verre brillant Cristal brillante	Verre mat Cristal mate	XGlass	Wildwood*			
	46	40,6	13,8	T4460	594	601	678	920			
	46	40,6	18,4	T4400	623	634	678	920			
<b>Table de chevet Materia avec tiroir</b> <i>Mesilla de noche Materia con cajón</i> 	Largeur Ancho	Profondeur Profundidad	Hauteur Altura	Code Código	Verre brillant Cristal brillante	Verre mat Cristal mate	XGlass				
	46,8	40,6	14,2	107007	668	696	793				
	46,8	40,6	18,8	107005	711	748	887				
<b>Panneau de fixation sur mur en placoplâtre</b> <i>Panel para fijación de pared cartón yeso</i> Panneau à découper en dessous en fonction de la hauteur de montage du lit. <i>Panel para cortar por debajo según la altura de montaje de la cama.</i> 	Profondeur Profundidad	Matelas Colchón	Code Código	Laqué bianco Lacado blanco							
	2,5	150 x 200	FLU202	551							
		Q 152 x 203									
		160 x 200									
		180 x 200									
	K 193 x 203										
<b>Éclairage sous sommier - ampoule à LED 3000°K, sans interrupteur.</b> <i>Iluminación bajo plano - lámpara led 3000°K, sin interruptor.</i> 	Diamètre Diámetro	Watt	Code Código	Éclairage Iluminación							
	27	6	LET209	515							
	suppl. pour 110 V se puede aumentar la potencia a 110 V		RID041	149							
<b>Éclairage à LED pour tête de lit 3.000 K. Alimentateur non compris</b> <i>Iluminación LED para cabecero 3.000° K. Alimentador no incluido</i> 	Largeur Ancho	Watt	Code Código	Éclairage Iluminación							
	303	34	LET217	547							
	333	37	LET218	591							
<b>Alimentateur 24V, 4 sorties</b> <i>Alimentador 24V, 4 salidas</i>	100 W		CU1710	214							
	80 W a 110V pour marché USA 80 W a 110V para mercado USA		CU1711	214							
<b>Radiocommande variateur en option</b> <i>Mando a distancia regulador de intensidad opcional</i>	24V max 144 W		CU1801	102							

# FLUTTUA BED

PLATE-FORME : FIXÉE AU MUR, TÊTE DE LIT : FIXÉE AU MUR//PLATAFORMA: FIJADA A PARED, CABECERO: FIJADO A PARED

Catégories **A:** Tissu client.  
Categorías **A:** Tejido cliente.

**B:** Darwin, Please, Cuir synthétique Bloom.  
**B:** Darwin, Please, Bloom Ecopiel.

**C:** Francis, Axum, Barkley, Frosty, Penny, Barnum, Club.  
**C:** Francis, Axum, Barkley, Frosty, Penny, Barnum, Club.

**P:** Cuir Panama.  
**P:** Piel Panama.

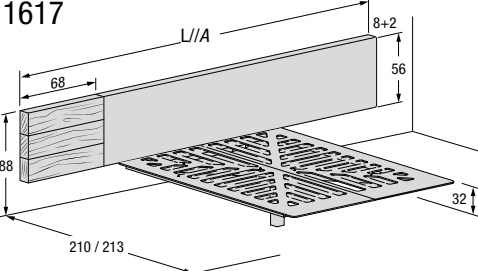
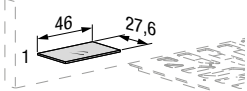
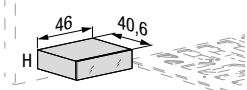
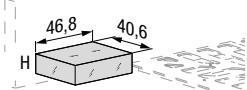
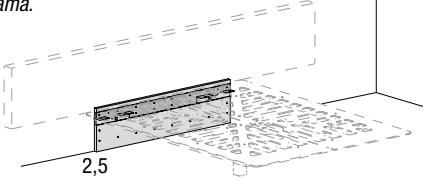
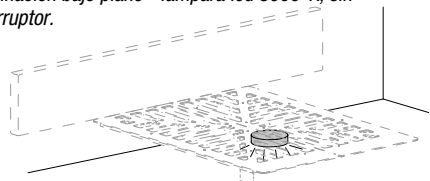
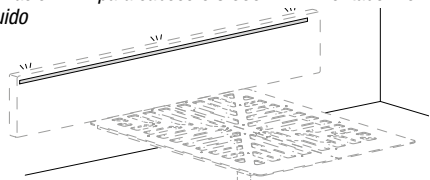
Description//Descripción	Largeur Ancho	Matelas Colchón	Profondeur Profundidad	Hauteur Altura	Code Código	A	B	C	P	m	m <sup>2</sup>
<b>Plate-forme et tête de lit fixées au mur</b> Tête de lit droite ou gauche Plataforma y cabecero fijados a la pared Cabecero derecho o izquierdo <b>1617</b>  <b>Exemple tête de lit gauche//Ejemplo de cabecero izquierdo</b> Hauteur de la plate-forme réglable lors du montage Altura de plataforma regulable durante el montaje	303	150x200	210	88	FLU3530	4.934	5.067	5.204	5.711	2,8	4,6
		Q 152x203	213	88	FLU3540	4.934	5.067	5.204	5.711	2,8	4,6
		160x200	210	88	FLU3550	4.973	5.104	5.243	5.749	2,8	4,6
		180x200	210	88	FLU3560	5.292	5.443	5.597	6.151	3,1	5,1
		K 193x203	213	88	FLU3570	5.572	5.726	5.877	6.432	3,1	5,1
Supplément pour trou brut Recargo por orificio sin acabar					RD0143	140					
<b>Étagère en verre</b> Repisa de cristal 	Largeur Ancho	Profondeur Profundidad	Hauteur Altura	Code Código	Verre brillant Cristal brillante	Verre mat Cristal mate	XGlass				
	46	27,6	1	AIL750	215	243	262				
<b>Table de chevet 36e8 avec tiroir</b> Mesilla de noche 36e8 con cajón  *Structure en Chêne Gentle *Estructura de Roble Gentle	Largeur Ancho	Profondeur Profundidad	Hauteur Altura	Code Código	Verre brillant Cristal brillante	Verre mat Cristal mate	XGlass	Wildwood*			
	46	40,6	13,8	T4460	594	601	678	920			
	46	40,6	18,4	T4400	623	634	678	920			
<b>Table de chevet Materia avec tiroir</b> Mesilla de noche Materia con cajón 	Largeur Ancho	Profondeur Profundidad	Hauteur Altura	Code Código	Verre brillant Cristal brillante	Verre mat Cristal mate	XGlass				
	46,8	40,6	14,2	107007	668	696	793				
	46,8	40,6	18,8	107005	711	748	887				
<b>Panneau de fixation sur mur en placoplâtre</b> Panel para fijación de pared cartón yeso Panneau à découper en dessous en fonction de la hauteur de montage du lit. Panel para cortar por debajo según la altura de montaje de la cama. 	Profondeur Profundidad	Matelas Colchón	Code Código	Laqué bianco Lacado blanco							
	2,5	150 x 200	FLU202	551							
		Q 152 x 203									
		160 x 200									
		180 x 200									
	K 193 x 203										
<b>Éclairage sous sommier - ampoule à LED 3000°K, sans interrupteur.</b> Iluminación bajo plano - lámpara led 3000°K, sin interruptor. 	Diamètre Diámetro	Watt	Code Código	Éclairage Iluminación							
	27	6	LET209	515							
	suppl. pour 110 V se puede aumentar la potencia a 110 V			RID041	149						
<b>Éclairage à LED pour tête de lit 3.000 K. Alimentateur non compris</b> Iluminación LED para cabecero 3.000° K. Alimentador no incluido 	Largeur Ancho	Watt	Code Código	Éclairage Iluminación							
	303	34	LET217	547							
	333	37	LET218	591							
<b>Alimentateur 24V, 4 sorties</b> Alimentador 24V, 4 salidas	100 W		CU1710	214							
	80 W a 110V pour marché USA 80 W a 110V para mercado USA		CU1711	214							
<b>Radiocommande variateur en option</b> Mando a distancia regulador de intensidad opcional	24V max 144 W		CU1801	102							

Q: QUEEN K: KING

Rembourrage et tissus ignifuges disponibles sur demande.  
Relleno y tejidos ignifugos disponibles bajo pedido.

Les têtes de lit en cuir sont réalisées avec une couture.  
Los cabeceros de piel están realizados con una costura.

**FLUTTUA WILDWOOD BED** PLATE-FORME : FIXÉE AU MUR, TÊTE DE LIT : FIXÉE AU MUR//PLATAFORMA: FIJADA A PARED, CABECERO: FIJADO A PARED

Catégories **A:** Tissu client. **B:** Darwin, Please, Cuir synthétique Bloom. **C:** Francis, Axum, Barkley, Frosty, Penny, Barnum, Club. **P:** Cuir Panama.  
 Categorías **A:** Tejido cliente. **B:** Darwin, Please, Bloom Ecopiel. **C:** Francis, Axum, Barkley, Frosty, Penny, Barnum, Club. **P:** Piel Panama.

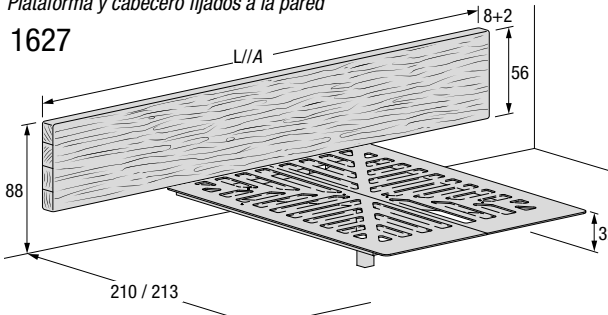
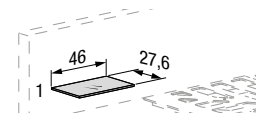
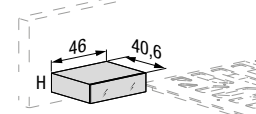
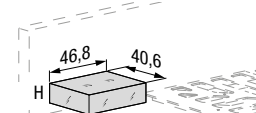
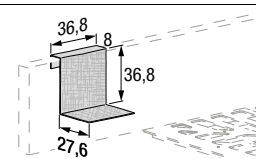
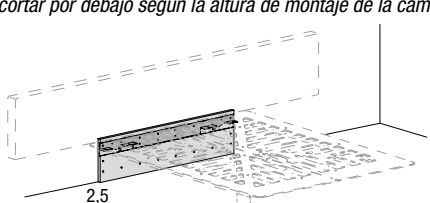
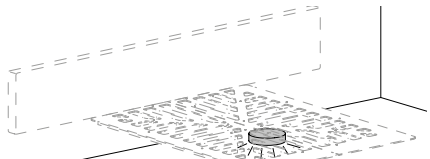
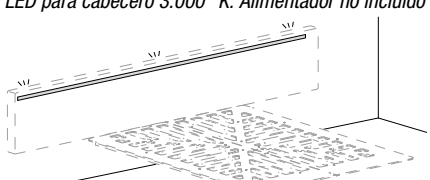
Description//Descripción	Largeur Ancho	Matelas Colchón	Profondeur Profundidad	Hauteur Altura	Code Código	Wildwood		
<b>Plate-forme et tête de lit fixées au mur</b> Plataforma y cabecero fijados a la pared <b>1627</b> 	303*	150x200	210	88	FLU6510	<b>5.465</b>		
		Q 152x203	213	88	FLU6520	<b>5.465</b>		
		160x200	210	88	FLU6530	<b>5.503</b>		
	<b>* Également disponible dans la largeur 294,4 cm, sans supplément</b> Disponible también en ancho 294,4 cm, sin sobreprecio							
	333**	180x200	210	88	FLU6540	<b>5.948</b>		
		K 193x203	213	88	FLU6550	<b>6.227</b>		
<b>** Également disponible dans la largeur 314 cm, sans supplément</b> Disponible también en ancho 314 cm, sin sobreprecio								
Hauteur de la plate-forme réglable lors du montage Altura de plataforma regulable durante el montaje	Supplément pour trou brut Recargo por orificio sin acabar					RD0143	<b>140</b>	
<b>Étagère en verre</b> Repisa de cristal 	Largeur Ancho	Profondeur Profundidad	Hauteur Altura	Code Código	Verre brillant Cristal brillante	Verre mat Cristal mate	XGlass	
	46	27,6	1	AIL750	<b>215</b>	<b>243</b>	<b>262</b>	
<b>Table de chevet 36e8 avec tiroir</b> Mesilla de noche 36e8 con cajón 	Largeur Ancho	Profondeur Profundidad	Hauteur Altura	Code Código	Verre brillant Cristal brillante	Verre mat Cristal mate	XGlass	Wildwood*
	46	40,6	13,8	T4460	<b>594</b>	<b>601</b>	<b>678</b>	<b>920</b>
*Structure en Chêne Gentle *Estructura de Roble Gentle	46	40,6	18,4	T4400	<b>623</b>	<b>634</b>	<b>678</b>	<b>920</b>
	<b>Table de chevet Materia avec tiroir</b> Mesilla de noche Materia con cajón 	Largeur Ancho	Profondeur Profundidad	Hauteur Altura	Code Código	Verre brillant Cristal brillante	Verre mat Cristal mate	XGlass
46,8		40,6	14,2	107007	<b>668</b>	<b>696</b>	<b>793</b>	
	46,8	40,6	18,8	107005	<b>711</b>	<b>748</b>	<b>887</b>	
	<b>Étagère revêtue en tissu</b> Estante revestido de tejido 	Largeur Ancho	Profondeur Profundidad	Hauteur Altura	Code Código	A	B	C
36,8		27,6	36,8	AIL734	<b>307</b>	<b>324</b>	<b>353</b>	<b>449</b>
<b>Panneau de fixation sur mur en placoplâtre</b> Panneau à découper en dessous en fonction de la hauteur de montage du lit. Panel para fijación de pared cartón yeso Panel para cortar por debajo según la altura de montaje de la cama. 	Profondeur Profundidad	Matelas Colchón	Code Código	Laqué bianco Lacado blanco				
	2,5	150 x 200	FLU204	<b>551</b>				
		Q 152 x 203						
		160 x 200						
		180 x 200						
K 193 x 203								
<b>Éclairage sous sommier - ampoule à LED 3000°K, sans interrupteur.</b> Iluminación bajo plano - lámpara led 3000°K, sin interruptor. 	Diamètre Diámetro	Watt	Code Código	Éclairage Iluminación				
	27	6	LET209	<b>515</b>				
	suppl. pour 110 V se puede aumentar la potencia a 110 V			RID041	<b>149</b>			
<b>Éclairage à LED pour tête de lit 3.000 K. Alimentateur non compris</b> Iluminación LED para cabecero 3.000° K. Alimentador no incluido 	Largeur Ancho	Watt	Code Código	Éclairage Iluminación				
	303	34	LET217	<b>547</b>				
	333	37	LET218	<b>591</b>				
<b>Alimentateur 24V, 4 sorties</b> Alimentador 24V, 4 salidas	100 W		CU1710	<b>214</b>				
	80 W a 110V pour marché USA 80 W a 110V para mercado USA		CU1711	<b>214</b>				
<b>Radiocommande variateur en option</b> Mando a distancia regulador de intensidad opcional	24V max 144 W		CU1801	<b>102</b>				

**FLUTTUA WILDWOOD BED** PLATE-FORME : FIXÉE AU MUR, TÊTE DE LIT : FIXÉE AU MUR//PLATAFORMA: FIJADA A PARED, CABECERO: FIJADO A PARED

Catégories **A:** Tissu client. **B:** Darwin, Please, Cuir synthétique Bloom. **C:** Francis, Axum, Barkley, Frosty, Penny, Barnum, Club. **P:** Cuir Panama.  
 Categorías **A:** Tejido cliente. **B:** Darwin, Please, Bloom Ecopiel. **C:** Francis, Axum, Barkley, Frosty, Penny, Barnum, Club. **P:** Piel Panama.

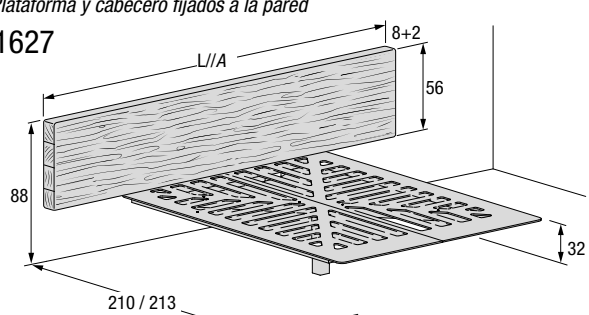
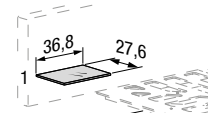
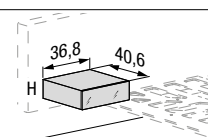
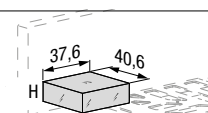
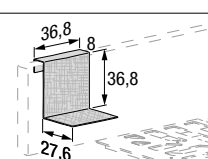
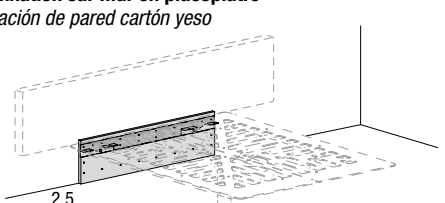
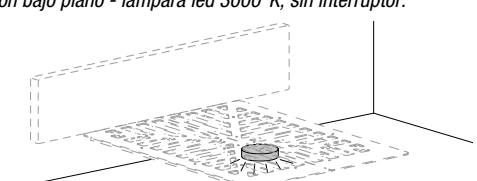
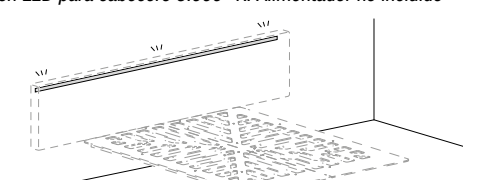
Description//Descripción	Largeur Ancho	Matelas Colchón	Profondeur Profundidad	Hauteur Altura	Code Código	Wildwood			
<b>Plate-forme et tête de lit fixées au mur</b> Plataforma y cabecero fijados a la pared <b>1627</b> 	264	150x200	210	88	FLU7510	<b>5.465</b>			
		Q 152x203	213	88	FLU7520	<b>5.465</b>			
		160x200	210	88	FLU7530	<b>5.503</b>			
	294,4	180x200	210	88	FLU7540	<b>5.948</b>			
		K 193x203	213	88	FLU7550	<b>6.227</b>			
Hauteur de la plate-forme réglable lors du montage Altura de plataforma regulable durante el montaje					Supplément pour trou brut Recargo por orificio sin acabar	RD0143	<b>140</b>		
<b>Étagère en verre</b> Repisa de cristal 	Largeur Ancho	Profondeur Profundidad	Hauteur Altura	Code Código	Verre brillant Cristal brillante	Verre mat Cristal mate	XGlass		
	36,8	27,6	1	Q50002	<b>165</b>	<b>175</b>	<b>235</b>		
<b>Table de chevet 36e8 avec tiroir</b> Mesilla de noche 36e8 con cajón 	Largeur Ancho	Profondeur Profundidad	Hauteur Altura	Code Código	Verre brillant Cristal brillante	Verre mat Cristal mate	XGlass	Wildwood*	
	36,8	40,6	13,8	T4461	<b>602</b>	<b>609</b>	<b>638</b>	<b>784</b>	
*Structure en Chêne Gentle *Estructura de Roble Gentle	36,8	40,6	18,4	T4401	<b>602</b>	<b>609</b>	<b>638</b>	<b>784</b>	
	<b>Table de chevet Materia avec tiroir</b> Mesilla de noche Materia con cajón 	Largeur Ancho	Profondeur Profundidad	Hauteur Altura	Code Código	Verre brillant Cristal brillante	Verre mat Cristal mate	XGlass	
37,6		40,6	14,2	107006	<b>653</b>	<b>679</b>	<b>768</b>		
37,6 40,6 18,8 107004 <b>695</b> <b>724</b> <b>825</b>	<b>37,6</b> <b>40,6</b> <b>18,8</b> <b>107004</b> <b>695</b> <b>724</b> <b>825</b>	<b>37,6</b> <b>40,6</b> <b>18,8</b> <b>107004</b> <b>695</b> <b>724</b> <b>825</b>	<b>37,6</b> <b>40,6</b> <b>18,8</b> <b>107004</b> <b>695</b> <b>724</b> <b>825</b>	<b>37,6</b> <b>40,6</b> <b>18,8</b> <b>107004</b> <b>695</b> <b>724</b> <b>825</b>	<b>37,6</b> <b>40,6</b> <b>18,8</b> <b>107004</b> <b>695</b> <b>724</b> <b>825</b>	<b>37,6</b> <b>40,6</b> <b>18,8</b> <b>107004</b> <b>695</b> <b>724</b> <b>825</b>	<b>37,6</b> <b>40,6</b> <b>18,8</b> <b>107004</b> <b>695</b> <b>724</b> <b>825</b>	<b>37,6</b> <b>40,6</b> <b>18,8</b> <b>107004</b> <b>695</b> <b>724</b> <b>825</b>	
									<b>Étagère revêtue en tissu</b> Estante revestido de tejido 
36,8	27,6	36,8	AIL734	<b>307</b>	<b>324</b>	<b>353</b>	<b>449</b>		
<b>Panneau de fixation sur mur en placoplâtre</b> Panel para fijación de pared cartón yeso 	Profondeur Profundidad	Matelas Colchón	Code Código	Laqué bianco Lacado blanco					
	2,5	150 x 200	FLU204	<b>551</b>					
		Q 152 x 203							
		160 x 200							
180 x 200									
<b>Éclairage sous sommier - ampoule à LED 3000°K, sans interrupteur.</b> Iluminación bajo plano - lámpara led 3000°K, sin interruptor. 	Diamètre Diámetro	Watt	Code Código	Éclairage Iluminación					
	27	6	LET209	<b>515</b>					
	suppl. pour 110 V se puede aumentar la potencia a 110 V			RID041	<b>149</b>				
<b>Éclairage à LED pour tête de lit 3.000 K. Alimentateur non compris</b> Iluminación LED para cabecero 3.000° K. Alimentador no incluido 	Largeur Ancho	Watt	Code Código	Éclairage Iluminación					
	264	29	LET219	<b>547</b>					
	294,4	32	LET222	<b>591</b>					
<b>Alimentateur 24V, 4 sorties</b> Alimentador 24V, 4 salidas	30 W		CU1703	<b>111</b>					
	100 W		CU1710						
	80 W a 110V pour marché USA 80 W a 110V para mercado USA		CU1711	<b>214</b>					
<b>Radiocommande variateur en option</b> Mando a distancia regulador de intensidad opcional			24V max 144 W		CU1801	<b>102</b>			

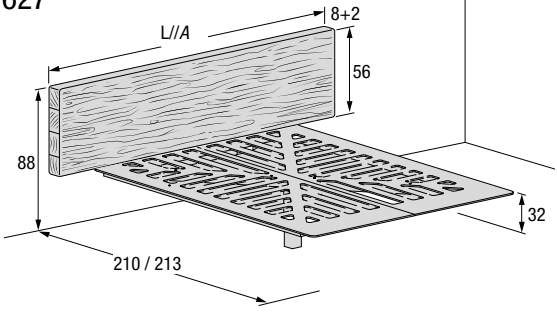
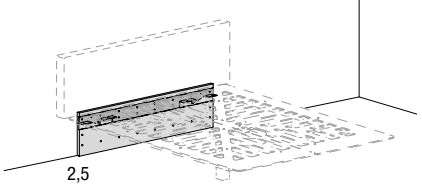
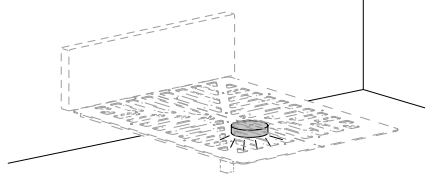
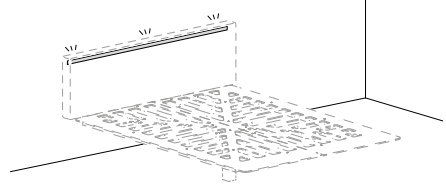
Description//Descripción	Largeur Ancho	Matelas Colchón	Profondeur Profundidad	Hauteur Altura	Code Código	Wildwood
<b>Plate-forme et tête de lit fixées au mur</b> <i>Plataforma y cabecero fijados a la pared</i> <b>1627</b>  Hauteur de la plate-forme réglable lors du montage <i>Altura de plataforma regulable durante el montaje</i>	184	150x200	210	88	FLU1810	<b>4.721</b>
		Q 152x203	213	88	FLU1820	<b>4.721</b>
		160x200	210	88	FLU1830	<b>4.761</b>
		180x200	210	88	FLU1840	<b>4.980</b>
	220,8	150x200	210	88	FLU2210	<b>4.955</b>
		Q 152x203	213	88	FLU2220	<b>4.955</b>
		160x200	210	88	FLU2230	<b>4.992</b>
		180x200	210	88	FLU2240	<b>5.214</b>
<b>Panneau de fixation sur mur en placoplâtre</b> <i>Panseau à découper en dessous en fonction de la hauteur de montage du lit.</i> <i>Panel para fijación de pared cartón yeso</i> <i>Panel para cortar por debajo según la altura de montaje de la cama.</i>  2,5	Profondeur Profundidad	Matelas Colchón	Code Código	Laqué bianco Lacado blanco		
	2,5	150 x 200	FLU204	551		
		Q 152 x 203				
		160 x 200				
180 x 200						
<b>Éclairage sous sommier - ampoule à LED 3000°K, sans interrupteur.</b> <i>Iluminación bajo plano - lámpara led 3000°K, sin interruptor.</i> 	Diamètre Diámetro	Watt	Code Código	Éclairage Iluminación		
	27	6	LET209	515		
	suppl. pour 110 V <i>se puede aumentar la potencia a 110 V</i>		RID041	149		
<b>Éclairage à LED pour tête de lit 3.000 K. Alimentateur non compris</b> <i>Iluminación LED para cabecero 3.000° K. Alimentador no incluido</i> 	Largeur Ancho	Watt	Code Código	Éclairage Iluminación		
	184	20	LET220	365		
	220	24	LET221	420		
<b>Alimentateur 24V, 4 sorties</b> <i>Alimentador 24V, 4 salidas</i>	30 W		CU1703	111		
	80 W a 110V pour marché USA <i>80 W a 110V para mercado USA</i>		CU1711	214		
<b>Radiocommande variateur en option</b> <i>Mando a distancia regulador de intensidad opcional</i>						
	24V max 144 W		CU1801	102		

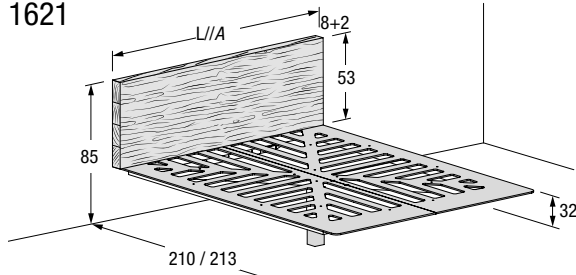
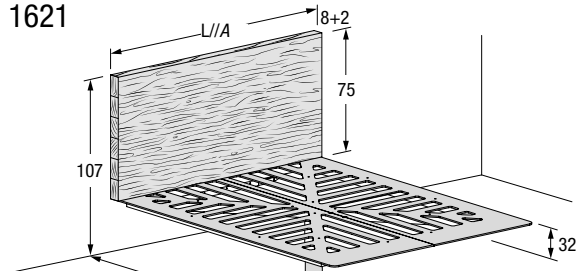
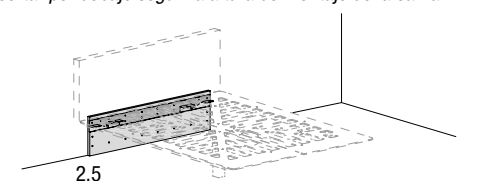
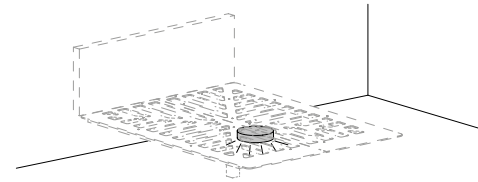
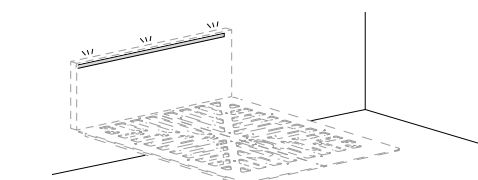

Description//Descripción	Largeur Ancho	Matelas Colchón	Profondeur Profundidad	Hauteur Altura	Code Código	Wildwood
<b>Plate-forme et tête de lit fixées au mur</b> <i>Plataforma y cabecero fijados a la pared</i> <b>1621</b>  Hauteur de la plate-forme réglable lors du montage <i>Altura de plataforma regulable durante el montaje</i>	150	150 x 200	210	85	FLU1510	<b>4.570</b>
	152	Q 150 x 203	213	85	FLU1520	<b>4.589</b>
	160	160 x 200	210	85	FLU1530	<b>4.633</b>
	180	180 x 200	210	85	FLU1540	<b>4.893</b>
	193	K 193 x 203	213	85	FLU1550	<b>5.251</b>
<b>Plate-forme et tête de lit fixées au mur</b> <i>Plataforma y cabecero fijados a la pared</i> <b>1621</b>  Hauteur de la plate-forme réglable lors du montage <i>Altura de plataforma regulable durante el montaje</i>	150	150 x 200	210	107	FLU1710	<b>4.939</b>
	152	Q 150 x 203	213	107	FLU1720	<b>4.963</b>
	160	160 x 200	210	107	FLU1730	<b>5.007</b>
	180	180 x 200	210	107	FLU1740	<b>5.286</b>
	193	K 193 x 203	213	107	FLU1750	<b>5.665</b>
<b>Panneau de fixation sur mur en placoplâtre</b> <i>Panel para fijación de pared cartón yeso</i> Panneau à découper en dessous en fonction de la hauteur de montage du lit. <i>Panel para cortar por debajo según la altura de montaje de la cama.</i> 		Matelas Colchón	Profondeur Profundidad	Code Código	Laqué bianco Lacado blanco	
		150x200	2,5	FLU204	551	
		Q 152x200				
		160x200				
		180x200				
	K 193x200					
<b>Éclairage sous sommier - ampoule à LED 3000°K, sans interrupteur.</b> <i>Iluminación bajo plano - lámpara led 3000°K, sin interruptor.</i> 		Diamètre Diámetro	Watt	Code Código	Éclairage Iluminación	
		27	6	LET209	515	
		suppl. pour 110 V <i>se puede aumentar la potencia a 110 V</i>		RID041	149	
<b>Éclairage à LED pour tête de lit 3.000 K. Alimentateur non compris</b> <i>Iluminación LED para cabecero 3.000° K. Alimentador no incluido</i> 		Largeur Ancho	Watt	Code Código	Éclairage Iluminación	
		150	17	LET212	318	
		152	17	LET213	321	
		160	18	LET214	332	
		180	20	LET215	363	
		193	22	LET216	381	
<b>Alimentateur 24V, 4 sorties</b> <i>Alimentador 24V, 4 salidas</i>		30 W		CU1703	111	
		80 W a 110V pour marché USA <i>80 W a 110V para mercado USA</i>		CU1711	214	
<b>Radiocommande variateur en option</b> <i>Mando a distancia regulador de intensidad opcional</i>		24V max 144 W		CU1801	102	

Catégories **A:** Tissu client. **B:** Darwin. Please. **C:** Francis, Axum, Barkley, Frosty, Penny, Barnum, Club. **P:** Cuir Panama.  
 Categorías **A:** Tejido cliente. **B:** Darwin. Please. **C:** Francis, Axum, Barkley, Frosty, Penny, Barnum, Club. **P:** Piel Panama.

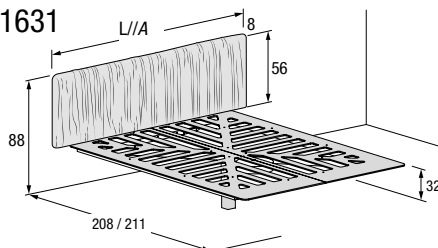
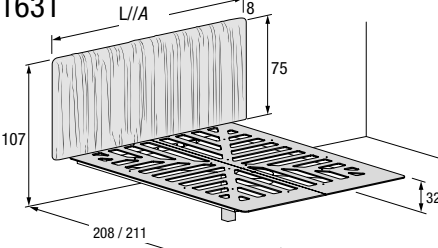
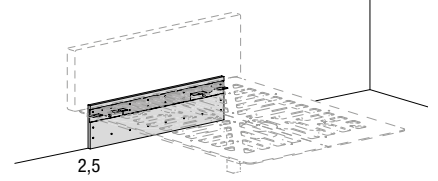
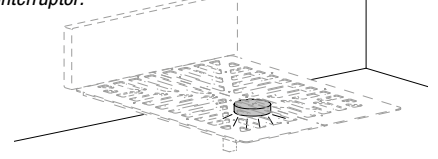
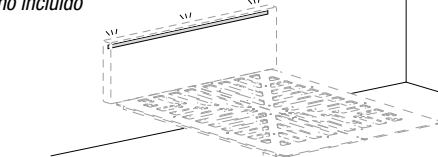
Description//Descripción	Matelas Colchón	Largeur Ancho	Profondeur Profundidad	Hauteur Altura	Code Código	A	B	C	P**	m	m²
<b>Plate-forme et tête de lit fixées au mur</b> Plataforma y cabecero fijados a la pared <b>1631</b>  <p>Hauteur de la plate-forme réglable lors du montage                      Altura de plataforma regulable durante el montaje</p>	100 x 200	116	208	88	FLU4510	3.474	3.596	3.723	4.162	1,5	2,1
	120 x 200	136	208	88	FLU4520	3.543	3.687	3.823	4.335	1,7	2,4
	150 x 200	166	208	88	FLU4530	4.023	4.190	4.349	4.933	2	2,8
	Q 152 x 203	168	211	88	FLU4540	4.036	4.205	4.372	4.980	2	2,9
	160 x 200	176	208	88	FLU4550	4.113	4.291	4.459	5.091	2,1	3
	180 x 200	196	208	88	FLU4560	4.433	4.625	4.817	5.504	2,3	3,3
	K 193 x 203	209	211	88	FLU4570	4.778	4.987	5.187	5.913	2,4	3,4
<b>Plate-forme et tête de lit fixées au mur</b> Plataforma y cabecero fijados a la pared <b>1631</b>  <p>Hauteur de la plate-forme réglable lors du montage                      Altura de plataforma regulable durante el montaje</p>	100 x 200	116	208	107	FLU4710	3.499	3.619	3.746	4.187	1,5	2,6
	120 x 200	136	208	107	FLU4720	3.575	3.710	3.854	4.360	1,7	3
	150 x 200	166	208	107	FLU4730	4.054	4.222	4.381	4.964	2	3,5
	Q 152 x 203	168	211	107	FLU4740	4.068	4.238	4.405	5.012	2	3,5
	160 x 200	176	208	107	FLU4750	4.146	4.322	4.499	5.122	2,1	3,7
	180 x 200	196	208	107	FLU4760	4.474	4.666	4.858	5.545	2,3	4
	K 193 x 203	209	211	107	FLU4770	4.818	5.026	5.226	5.954	2,4	4,2
<b>Panneau de fixation sur mur en placoplâtre</b> Panel para fijación de pared cartón yeso Panneau à découper en dessous en fonction de la hauteur de montage du lit. Panel para cortar por debajo según la altura de montaje de la cama. 	Profondeur Profundidad	Matelas Colchón		Code Código		Laqué bianco Lacado blanco					
	2,5	100 x 200	FLU201		368						
		120 x 200									
		150 x 200									
	2,5	Q 152 x 203	FLU202		551						
		160 x 200									
		180 x 200									
		K 193 x 203									
<b>Éclairage sous sommier - ampoule à LED 3000°K, sans interrupteur.</b> Iluminación bajo plano - lámpara led 3000°K, sin interruptor. 	Diamètre Diámetro		Watt		Code Código		Éclairage Iluminación				
	27		6		LET209		515				
	suppl. pour 110 V se puede aumentar la potencia a 110 V					RID041		149			
<b>Éclairage à LED pour tête de lit 3.000 K.</b> Alimentateur non compris Iluminación LED para cabecero 3.000° K. Alimentador no incluido  <p>Support pour LED ép. 1,9 cm.                      Soporte para LED esp. 1,9 cm.</p>	Largeur Ancho			Watt		Code Código		Éclairage Iluminación			
	100			11		LET210		275			
	120			14		LET211		297			
	150			17		LET212		318			
	152			17		LET213		321			
	160			18		LET214		332			
	180			20		LET215		363			
	193			22		LET216		381			
<b>Alimentateur 24V, 4 sorties</b> Alimentador 24V, 4 salidas	15 W					CU1715		62			
	30 W					CU1703		111			
	80 W a 110V pour marché USA 80 W a 110V para mercado USA					CU1711		214			
<b>Radiocommande variateur en option</b> Mando a distancia regulador de intensidad opcional	24V max 144 W					CU1801		102			

\*\*Cuir non déhoussable  
 \*\*Piel no desenfundable

Rembourrage et tissus ignifuges disponibles sur demande.  
 Relleno y tejidos ignifugos disponibles bajo pedido.

Catégories **A:** Tissu client. **B:** Darwin. Please. **C:** Francis, Axum, Barkley, Frosty, Penny, Barnum, Club. **P:** Cuir Panama.  
 Categorías **A:** Tejido cliente. **B:** Darwin. Please. **C:** Francis, Axum, Barkley, Frosty, Penny, Barnum, Club. **P:** Piel Panama.

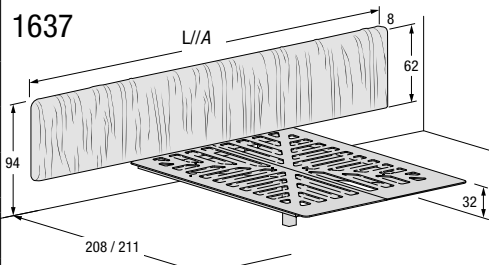
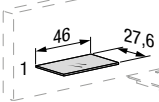
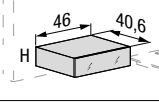
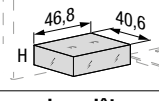
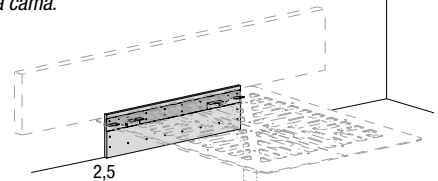
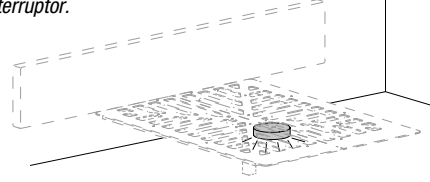
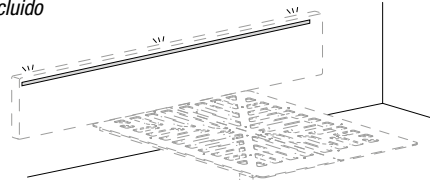
Description// Descripción	Largeur Ancho	Matelas Colchón	Profondeur Profundidad	Hauteur Altura	Code Código	A	B	C	P**	m	m²	
<b>Plate-forme et tête de lit fixées au mur</b> Plataforma y cabecero fijados a la pared <b>1637</b>  Hauteur de la plate-forme réglable lors du montage Altura de plataforma regulable durante el montaje	303	150x200	208	94	FLU5530	4.813	5.093	5.372	6.388	5	9	
		Q 152x203	211	94	FLU5540	4.813	5.093	5.372	6.388	5	9	
		160x200	208	94	FLU5550	4.850	5.130	5.409	6.426	5	9	
	333	180x200	208	94	FLU5560	5.112	5.417	5.721	6.816	5,4	10	
		K 193x203	211	94	FLU5570	5.394	5.698	6.001	7.098	5,4	10	
<b>Étagère en verre</b> Repisa de cristal 	Largeur Ancho	Profondeur Profundidad	Hauteur Altura	Code Código	Verre brillant Cristal brillante	Verre mat Cristal mate	XGlass					
	46	27,6	1	AIL750	215	243	262					
<b>Table de chevet 36e8 avec tiroir</b> Mesilla de noche 36e8 con cajón  *Structure en Chêne Gentle *Estructura de Roble Gentle	Largeur Ancho	Profondeur Profundidad	Hauteur Altura	Code Código	Verre brillant Cristal brillante	Verre mat Cristal mate	XGlass	Wildwood*				
	46	40,6	13,8	T4460	594	601	678	920				
<b>Table de chevet Materia avec tiroir</b> Mesilla de noche Materia con cajón 	Largeur Ancho	Profondeur Profundidad	Hauteur Altura	Code Código	Verre brillant Cristal brillante	Verre mat Cristal mate	XGlass					
	46,8	40,6	14,2	107007	668	696	793					
<b>Panneau de fixation sur mur en placoplâtre</b> Panel para fijación de pared cartón yeso Panneau à découper en dessous en fonction de la hauteur de montage du lit. Panel para cortar por debajo según la altura de montaje de la cama. 	Profondeur Profundidad	Matelas Colchón		Code Código	Laqué blanco Lacado blanco							
	2,5	150 x 200		FLU202	551							
		Q 152 x 203										
		160 x 200										
		180 x 200										
K 193 x 203												
<b>Éclairage sous sommier - ampoule à LED 3000°K, sans interrupteur.</b> Iluminación bajo plano - lámpara led 3000°K, sin interruptor. 	Diamètre Diámetro		Watt	Code Código	Éclairage Iluminación							
	27		6	LET209	515							
	suppl. pour 110 V se puede aumentar la potencia a 110 V			RID041	149							
<b>Éclairage à LED pour tête de lit 3.000 K. Alimentateur non compris</b> Iluminación LED para cabecero 3.000° K. Alimentador no incluido  Support pour LED ép. 1,9 cm. Soporte para LED esp. 1,9 cm.	Largeur Ancho		Watt	Code Código	Éclairage Iluminación							
	303		34	LET217	547							
	333		37	LET218	591							
<b>Alimentateur 24V, 4 sorties</b> Alimentador 24V, 4 salidas	100 W			CU1710	214							
	80 W a 110V pour marché USA 80 W a 110V para mercado USA			CU1711	214							
<b>Radiocommande variateur en option</b> Mando a distancia regulador de intensidad opcional	24V max 144 W			CU1801	102							

\*\*Cuir non déhoussable  
 \*\*Piel no desenfundable

Rembourrage et tissus ignifuges disponibles sur demande.  
 Relleno y tejidos ignifugos disponibles bajo pedido.

Q: QUEEN K: KING

Les têtes de lit en cuir sont faites avec 2 coutures.  
 Las cabeceras de cuero se realizan con 2 costuras.



# FLUTTUA FREE BED

PLATE-FORME : FIXÉE AU MUR, TÊTE DE LIT : FIXÉE AU MUR//PLATAFORMA: FIJADA A PARED, CABECERO: FIJADO A PARED

Catégories **A:** Tissu client.  
Categorías **A:** Tejido cliente.

**B:** Darwin, Please, Cuir synthétique Bloom.  
**B:** Darwin, Please, Bloom Ecopiel.

**C:** Francis, Axum, Barkley, Frosty, Penny, Barnum, Club.  
**C:** Francis, Axum, Barkley, Frosty, Penny, Barnum, Club.

**P:** Cuir Panama.  
**P:** Piel Panama.

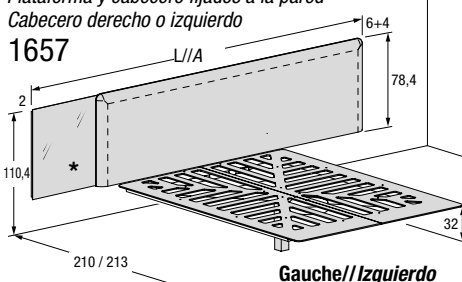
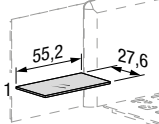
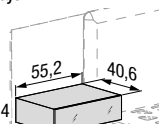
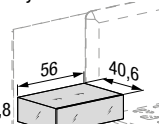
Description//Descripción	Largeur Ancho	Matelas Colchón	Profondeur Profundidad	Hauteur Altura	Code Código	A	B**	C	P**	m	m²
<b>Plate-forme et tête de lit fixées au mur</b> Tête de lit droite ou gauche Plataforma y cabecero fijados a la pared Cabecero derecho o izquierdo <b>1657</b> 	303	150x200	210	110,4	FLU7730	4.439	4.590	4.786	5.024	2,8	4,6
		Q 152x203	213	110,4	FLU7740	4.556	4.709	4.905	5.142	2,8	4,6
		160x200	210	110,4	FLU7750	4.714	4.868	5.064	5.300	2,8	4,6
	333	180x200	210	110,4	FLU7760	4.962	5.123	5.343	5.625	3,1	5,1
		K 193x203	213	110,4	FLU7770	5.246	5.408	5.629	5.908	3,1	5,1
						Verre brillant Cristal brillante	Verre mat Cristal mate	XGlass brillant ou mat XGlass brillante o mate			
Hauteur de la plate-forme réglable lors du montage Altura de plataforma regulable durante el montaje * Tête de lit en verre ép. 2 cm * Cabecero de cristal esp. 2 cm					Q40001	413	460	680			
<b>Étagère en verre</b> Repisa de cristal 	Largeur Ancho	Profondeur Profundidad	Hauteur Altura	Code Código	Verre brillant Cristal brillante	Verre mat Cristal mate	XGlass				
	55,2	27,6	1	Q50001	165	179	236				
<b>Table de chevet 36e8 avec tiroir</b> Mesilla de noche 36e8 con cajón 	Largeur Ancho	Profondeur Profundidad	Hauteur Altura	Code Código	Verre brillant Cristal brillante	Verre mat Cristal mate	XGlass	Wildwood*			
	55,2	40,6	18,4	T4402	645	659	704	929			
*Structure en Chêne Gentle *Estructura de Roble Gentle											
<b>Table de chevet Materia avec tiroir</b> Mesilla de noche Materia con cajón 	Largeur Ancho	Profondeur Profundidad	Hauteur Altura	Code Código	Verre brillant Cristal brillante	Verre mat Cristal mate	XGlass				
	56	40,6	18,8	107001	737	773	887				
<b>Panneau de fixation sur mur en placoplâtre</b> Panel para fijación de pared cartón yeso Panneau à découper en dessous en fonction de la hauteur de montage du lit. Panel para cortar por debajo según la altura de montaje de la cama.		Profondeur Profundidad	Matelas Colchón			Code Código	Laqué bianco Lacado bianco				
		2,5	150 x 200 Q 152 x 203 160 x 200 180 x 200 K 193 x 203	FLU202			551				
<b>Éclairage sous sommier - ampoule à LED 3000°K, sans interrupteur.</b> Iluminación bajo plano - lámpara led 3000°K, sin interruptor.		Diamètre Diámetro	Watt			Code Código	Éclairage Iluminación				
		27	6			LET209	515				
		suppl. pour 110 V se puede aumentar la potencia a 110 V				RID041	149				
<b>Led en option pour tête de lit en verre. Alimentateur non compris</b> Leds opcionales para cabecero de cristal. Alimentador no incluido			Code Código			Éclairage Iluminación					
			D20033			159					
<b>Alimentation 24 V, 6 sorties</b> Alimentador 24 V, 6 salidas			30 W			D20021	111				
			80 W a 110V pour marché USA 80 W a 110V para mercado USA			CU1711	214				

Q: QUEEN K: KING

434 \*\*Cuir et cuir synthétique non déhoussables  
\*\*Piel y ecopiel no desenfundables

Rembourrage et tissus ignifuges disponibles sur demande.  
Relleno y tejidos ignifugos disponibles bajo pedido.

Les têtes de lit en cuir sont faites avec 2 coutures.  
Las cabeceras de cuero se realizan con 2 costuras.

# FLUTTUA FREE BED

PLATE-FORME : FIXÉE AU MUR, TÊTE DE LIT : FIXÉE AU MUR//PLATAFORMA: FIJADA A PARED, CABECERO: FIJADO A PARED

Catégories **A:** Tissu client.  
Categorías **A:** Tejido cliente.

**B:** Darwin, Please, Cuir synthétique Bloom.  
**B:** Darwin, Please, Bloom Ecopiel.

**C:** Francis, Axum, Barkley, Frosty, Penny, Barnum, Club.  
**C:** Francis, Axum, Barkley, Frosty, Penny, Barnum, Club.

**P:** Cuir Panama.  
**P:** Piel Panama.

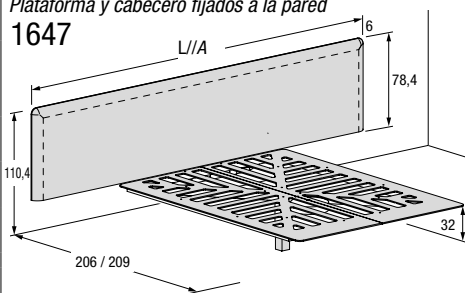
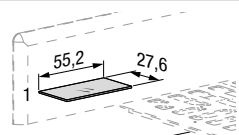
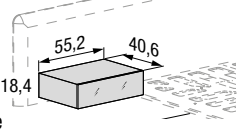
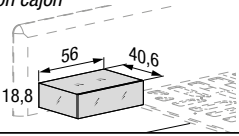
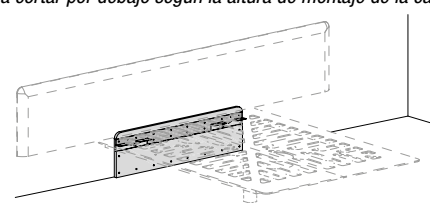
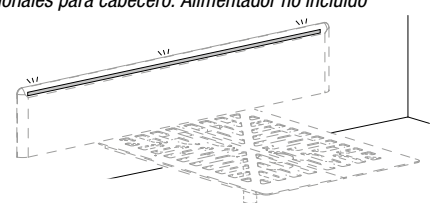
Description//Descripción	Largeur Ancho	Matelas Colchón	Profondeur Profundidad	Hauteur Altura	Code Código	A	B**	C	P**	m	m <sup>2</sup>
<b>Plate-forme et tête de lit fixées au mur</b> <b>Plataforma y cabecero fijados a la pared</b> <b>1647</b>  <p>Hauteur de la plate-forme réglable lors du montage Altura de plataforma regulable durante el montaje</p>	303	150x200	206	110,4	FLU8730	4.685	4.864	5.102	5.441	3,4	5,6
		Q 152x203	209	110,4	FLU8740	4.804	4.983	5.220	5.560	3,4	5,6
		160x200	206	110,4	FLU8750	4.964	5.144	5.380	5.720	3,4	5,6
		180x200	206	110,4	FLU8760	5.231	5.426	5.679	6.061	3,7	6,1
		K 193x203	209	110,4	FLU8770	5.514	5.710	5.964	6.346	3,7	6,1
<b>Étagère en verre</b> <b>Repisa de cristal</b> 	Largeur Ancho	Profondeur Profundidad	Hauteur Altura	Code Código	Verre brillant Cristal brillante	Verre mat Cristal mate	XGlass				
	55,2	27,6	1	Q50001	165	179	236				
<b>Table de chevet 36e8 avec tiroir</b> <b>Mesilla de noche 36e8 con cajón</b>  <p>*Structure en Chêne Gentle *Estructura de Roble Gentle</p>	Largeur Ancho	Profondeur Profundidad	Hauteur Altura	Code Código	Verre brillant Cristal brillante	Verre mat Cristal mate	XGlass	Wildwood*			
	55,2	40,6	18,4	T4402	645	659	704	929			
<b>Table de chevet Materia avec tiroir</b> <b>Mesilla de noche Materia con cajón</b> 	Largeur Ancho	Profondeur Profundidad	Hauteur Altura	Code Código	Verre brillant Cristal brillante	Verre mat Cristal mate	XGlass				
	56	40,6	18,8	107001	737	773	887				
<b>Panneau de fixation sur mur en placoplâtre</b> <b>Panseau à découper en dessous en fonction de la hauteur de montage du lit.</b> <b>Panel para fijación de pared cartón yeso</b> <b>Panel para cortar por debajo según la altura de montaje de la cama.</b> 	Profondeur Profundidad		Matelas Colchón			Code Código	Laqué bianco Lacado blanco				
	2,5		150 x 200 Q 152 x 203 160 x 200 180 x 200 K 193 x 203			FLU202	551				
	Diamètre Diámetro		Watt			Code Código	Éclairage Iluminación				
	27		6			LET209	515				
			suppl. pour 110 V se puede aumentar la potencia a 110 V			RID041	149				
<b>Led en option pour tête de lit. Alimentateur non compris</b> <b>Leds opcionales para cabecero. Alimentador no incluido</b>  <p>Support pour LED ép. 1,9 cm. Soporte para LED esp. 1,9 cm.</p>	Largeur Ancho	Watt			Code Código	Éclairage Iluminación					
	303	34			LET217	547					
	333	37			LET218	591					
<b>Alimentation 24 V, 6 sorties</b> <b>Alimentador 24 V, 6 salidas</b>					CU1710	214					
	80 W a 110V pour marché USA 80 W a 110V para mercado USA				CU1711	214					
<b>Radiocommande variateur en option</b> <b>Mando a distancia regulador de intensidad opcional</b>	24V max 144 W				CU1801	102					

Q: QUEEN K: KING

\*\*Cuir et cuir synthétique non déhoussables  
\*\*Piel y ecopiel no desenfundables

Rembourrage et tissus ignifuges disponibles sur demande.  
Relleno y tejidos ignífugos disponibles bajo pedido.

Les têtes de lit en cuir sont faites avec 2 coutures.  
Las cabeceras de cuero se realizan con 2 costuras.

Catégories **A:** Tissu client.  
Categorías **A:** Tejido cliente.

**B:** Darwin, Please.  
**B:** Darwin, Please.

**C:** Francis, Axum, Barkley, Frosty, Penny, Barnum, Club.  
**C:** Francis, Axum, Barkley, Frosty, Penny, Barnum, Club.

**P:** Cuir Panama.  
**P:** Piel Panama.

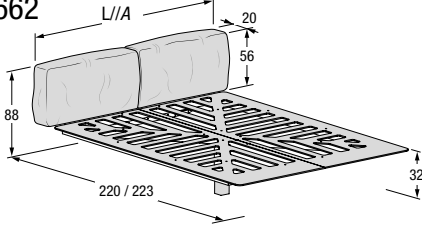
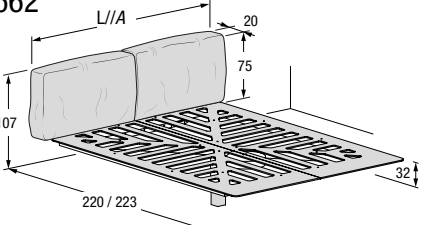
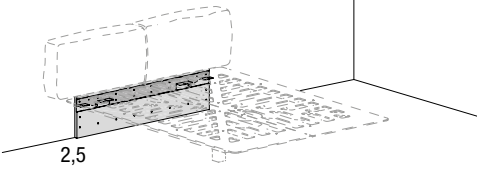
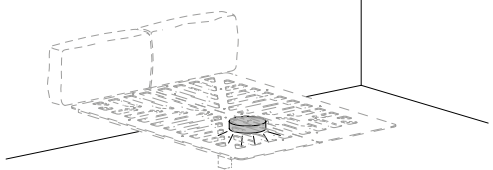
Description//Descripción	Matelas Colchón	Largeur Ancho	Profondeur Profundidad	Hauteur Altura	Code Código	A	B	C	P	m	m²
<p><b>Cadre avec fixation murale et tête de lit avec fixation au cadre</b> Tête de lit avec finitions également sur l'arrière <b>Somier fijado a la pared y cabecera fijada al somier</b> Cabecera con acabado también en la parte trasera <b>1662</b></p>  <p>Hauteur de la plate-forme réglable lors du montage Tête de lit entière avec effet deux coussins Altura de plataforma regulable durante el montaje Cabecero entero con efecto dos cojines</p>	150x200	170	220	88	FLU5230	<b>5.096</b>	<b>5.262</b>	<b>5.345</b>	<b>5.631</b>	2,40	3,79
	Q 152x203	172	223	88	FLU5240	<b>5.096</b>	<b>5.262</b>	<b>5.345</b>	<b>5.631</b>	2,40	3,79
	160x200	180	220	88	FLU5250	<b>5.187</b>	<b>5.360</b>	<b>5.448</b>	<b>5.728</b>	2,50	3,95
	180x200	200	220	88	FLU5260	<b>5.570</b>	<b>5.771</b>	<b>5.872</b>	<b>6.140</b>	2,80	4,42
	K 193x203	213	223	88	FLU5270	<b>5.934</b>	<b>6.171</b>	<b>6.284</b>	<b>6.539</b>	3,10	4,90
<p><b>Cadre avec fixation murale et tête de lit avec fixation au cadre</b> Tête de lit avec finitions également sur l'arrière <b>Somier fijado a la pared y cabecera fijada al somier</b> Cabecera con acabado también en la parte trasera <b>1662</b></p>  <p>Hauteur de la plate-forme réglable lors du montage Tête de lit entière avec effet deux coussins Altura de plataforma regulable durante el montaje Cabecero entero con efecto dos cojines</p>	150x200	170	220	107	FLU5231	<b>5.606</b>	<b>5.789</b>	<b>5.879</b>	<b>6.195</b>	2,40	3,79
	Q 152x203	172	223	107	FLU5241	<b>5.606</b>	<b>5.789</b>	<b>5.879</b>	<b>6.195</b>	2,40	3,79
	160x200	180	220	107	FLU5251	<b>5.705</b>	<b>5.896</b>	<b>5.994</b>	<b>6.301</b>	2,50	3,95
	180x200	200	220	107	FLU5261	<b>6.127</b>	<b>6.348</b>	<b>6.459</b>	<b>6.755</b>	2,80	4,42
	K 193x203	213	223	107	FLU5271	<b>6.528</b>	<b>6.789</b>	<b>6.913</b>	<b>7.194</b>	3,10	4,90
<p><b>Panneau de fixation sur mur en placoplâtre</b> Panel para fijación de pared cartón yeso Panneau à découper en dessous en fonction de la hauteur de montage du lit. Panel para cortar por debajo según la altura de montaje de la cama.</p> 	Profondeur Profundidad	Matelas Colchón			Code Código	Laqué bianco Lacado blanco					
	2,5	150 x 200	FLU202			551					
		Q 152 x 203									
		160 x 200									
		180 x 200									
	K 193 x 203										
<p><b>Éclairage sous sommier - ampoule à LED 3000°K, sans interrupteur.</b> Iluminación bajo plano - lámpara led 3000°K, sin interruptor.</p> 	Diamètre Diámetro			Watt	Code Código	Éclairage Iluminación					
	27			6	LET209	515					
	suppl. pour 110 V se puede aumentar la potencia a 110 V				RID041	149					

# STEEL BED

PLATE-FORME : POSE LIBRE, TÊTE DE LIT : POSE LIBRE//PLATAFORMA: FREESTANDING, CABECERO: FREESTANDING

Catégories **A:** Tissu client.  
Categorías **A:** Tejido cliente.

**B:** Darwin, Please, Cuir synthétique Bloom.  
**B:** Darwin, Please, Bloom Ecopiel.

**C:** Francis, Axum, Barkley, Frosty, Penny, Barnum, Club.  
**C:** Francis, Axum, Barkley, Frosty, Penny, Barnum, Club.

**P:** Cuir Panama.  
**P:** Piel Panama.

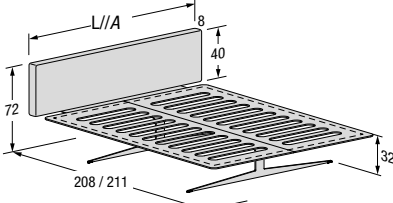
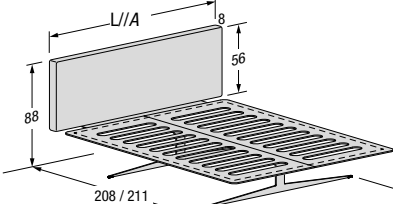
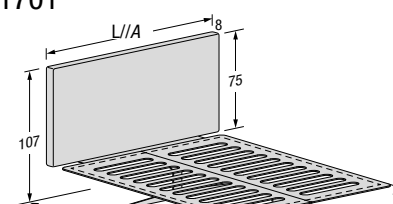
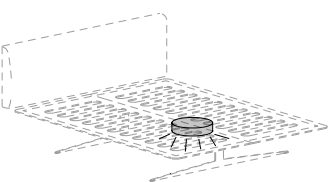
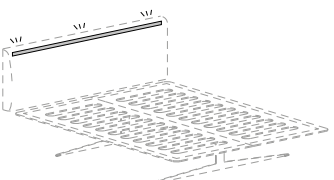
Description//Descripción	Matelas Colchón	Largeur Ancho	Profondeur Profundidad	Hauteur Altura	Code Código	A	B	C	P	m	m <sup>2</sup>
<b>Plate-forme et tête de lit freestanding</b> Pieds en acier peint Peltro steel ou Titanio steel Plataforma y cabecero free-standing Patas de acero pintado Peltro steel o Titanio steel  <b>1701</b> 	100x200	100	208	72	QD0100	3.181	3.247	3.319	3.573	1,5	1,8
	120x200	120	208	72	QD0120	3.379	3.459	3.532	3.818	1,7	2,1
	150x200	150	208	72	QD0150	3.731	3.825	3.918	4.258	2	2,4
	Q 152x203	152	211	72	QD0152	3.762	3.861	3.955	4.295	2	2,5
	160x200	160	208	72	QD0160	3.864	3.965	4.056	4.409	2,1	2,6
	180x200	180	208	72	QD0180	4.066	4.171	4.278	4.665	2,3	2,8
	K 193x203	193	211	72	QD0193	4.244	4.357	4.470	4.878	2,4	3
	Supplément pour tête de lit également finie à l'arrière Incremento para cabecero acabado también por detrás					RD0150	114	114	114	114	
<b>Plate-forme et tête de lit freestanding</b> Pieds en acier peint Peltro steel ou Titanio steel Plataforma y cabecero free-standing Patas de acero pintado Peltro steel o Titanio steel  <b>1701</b> 	100x200	100	208	88	QD1200	3.225	3.301	3.366	3.619	1,5	1,8
	120x200	120	208	88	QD1220	3.421	3.499	3.578	3.865	1,7	2,1
	150x200	150	208	88	QD1250	3.791	3.883	3.977	4.310	2	2,4
	Q 152x203	152	211	88	QD1252	3.823	3.916	4.008	4.355	2	2,5
	160x200	160	208	88	QD1260	3.923	4.023	4.117	4.477	2,1	2,6
	180x200	180	208	88	QD1280	4.126	4.232	4.338	4.731	2,3	2,8
	K 193x203	193	211	88	QD1293	4.304	4.418	4.530	4.945	2,4	3
	Supplément pour tête de lit également finie à l'arrière Incremento para cabecero acabado también por detrás					RD0151	127	127	127	127	
<b>Plate-forme et tête de lit freestanding</b> Pieds en acier peint Peltro steel ou Titanio steel Plataforma y cabecero free-standing Patas de acero pintado Peltro steel o Titanio steel  <b>1701</b> 	100x200	100	208	107	QD2100	3.253	3.319	3.393	3.647		
	120x200	120	208	107	QD2120	3.459	3.539	3.613	3.899		
	150x200	150	208	107	QD2150	3.838	3.930	4.024	4.357		
	Q 152x203	152	211	107	QD2152	3.869	3.961	4.054	4.401		
	160x200	160	208	107	QD2160	3.977	4.070	4.170	4.522		
	180x200	180	208	107	QD2180	4.179	4.286	4.392	4.778		
	K 193x203	193	211	107	QD2193	4.363	4.478	4.591	4.997		
	Supplément pour tête de lit également finie à l'arrière Incremento para cabecero acabado también por detrás					RD0152	245	321	396	448	
<b>Éclairage sous sommier - ampoule à LED 3000°K, sans interrupteur.</b> Iluminación bajo plano - lámpara led 3000°K, sin interruptor. 	Diamètre Diámetro		Watt		Code Código	Éclairage Iluminación					
	27		6		LET209	515					
	suppl. pour 110 V se puede aumentar la potencia a 110 V				RID041	149					
<b>Éclairage à LED pour tête de lit 3.000 K. Alimentateur non compris</b> Non disponible pour lit au centre de la pièce Iluminación LED para cabecero 3.000° K. Alimentador no incluido No disponible para camas en centro de dormitorio   Support pour LED ép. 1,9 cm. Soporte para LED esp. 1,9 cm.	Largeur Ancho		Watt		Code Código	Éclairage Iluminación					
	100		11		LET210	275					
	120		14		LET211	297					
	150		17		LET212	318					
	152		17		LET213	321					
	160		18		LET214	332					
	180		20		LET215	363					
193		22		LET216	381						
<b>Alimentateur 24V, 4 sorties</b> Alimentador 24V, 4 salidas	15 W				CU1715	62					
	30 W				CU1703	111					
	80 W a 110V pour marché USA 80 W a 110V para mercado USA				CU1711	214					
<b>Radiocommande variateur en option</b> Mando a distancia regulador de intensidad opcional	24V max 144 W				CU1801	102					

Pour l'achat d'une tête de lit avec finitions également au dos, calculer le double des ml indiqués sur le tableau.

Para la compra de una cabecera con acabado también en la parte trasera, calcular el doble de los m indicados en la tabla.

Rembourrage et tissus ignifuges disponibles sur demande.

Relleno y tejidos ignifugos disponibles bajo pedido.

Les têtes de lit en cuir hautes 75 sont réalisées avec 2 coutures

Los cabeceros de piel altos 75 están realizados con 2 costuras

Q: QUEEN K: KING

# STEEL BED



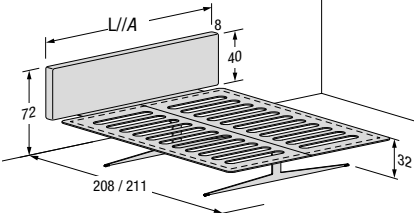
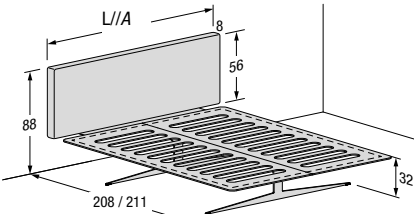

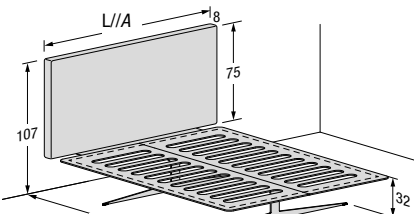

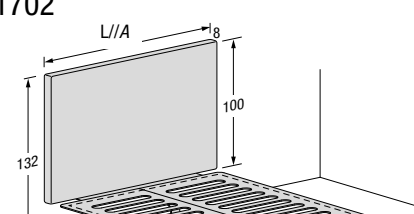

PLATE-FORME : POSE LIBRE, TÊTE DE LIT : FIXÉE AU MUR//PLATAFORMA: FREESTANDING, CABECERO: FIJADO A PARED

Catégories **A:** Tissu client.  
Categorías **A:** Tejido cliente.

**B:** Darwin, Please, Cuir synthétique Bloom.  
**B:** Darwin, Please, Bloom Ecopiel.

**C:** Francis, Axum, Barkley, Frosty, Penny, Barnum, Club.  
**C:** Francis, Axum, Barkley, Frosty, Penny, Barnum, Club.

**P:** Cuir Panama.  
**P:** Piel Panama.

Description//Descripción	Matelas Colchón	Largeur Ancho	Profondeur Profundidad	Hauteur Altura	Code Código	A	B	C	P		
<b>Plate-forme freestanding et tête de lit murale</b> Pieds en acier peint Peltro steel ou Titanio steel Plataforma freestanding y cabecero fijado a pared Patas de acero pintado Peltro steel o Titanio steel  1702 											
	100x200	100	208	72	QC0200	2.784	2.826	2.883	3.012	1,5	1,8
	120x200	120	208	72	QC0220	2.981	3.030	3.096	3.242	1,7	2
	150x200	150	208	72	QC0250	3.340	3.401	3.486	3.657	2	2,4
	Q 152x203	152	211	72	QC0252	3.371	3.433	3.519	3.687	2	2,4
	160x200	160	208	72	QC0260	3.467	3.536	3.624	3.803	2,1	2,5
	180x200	180	208	72	QC0280	3.667	3.745	3.845	4.041	2,3	2,7
	K 193x203	193	211	72	QC0293	3.847	3.926	4.032	4.241	2,4	2,9
<b>Plate-forme freestanding et tête de lit murale</b> Pieds en acier peint Peltro steel ou Titanio steel Plataforma freestanding y cabecero fijado a pared Patas de acero pintado Peltro steel o Titanio steel  1702 	Matelas Colchón	Largeur Ancho	Profondeur Profundidad	Hauteur Altura	Code Código	A	B	C	P		
	100x200	100	208	88	QC1200	3.232	2.885	2.947	3.162	1,5	2,1
	120x200	120	208	88	QC1220	3.041	3.093	3.165	3.410	1,7	2,4
	150x200	150	208	88	QC1250	3.413	3.480	3.571	3.860	2	2,8
	Q 152x203	152	211	88	QC1252	3.445	3.512	3.601	3.892	2	2,9
	160x200	160	208	88	QC1260	3.543	3.614	3.710	4.015	2,1	3
	180x200	180	208	88	QC1280	3.747	3.827	3.935	4.269	2,3	3,3
	K 193x203	193	211	88	QC1293	3.928	4.012	4.127	4.479	2,4	3,4
<b>Plate-forme freestanding et tête de lit murale</b> Pieds en acier peint Peltro steel ou Titanio steel Plataforma freestanding y cabecero fijado a pared Patas de acero pintado Peltro steel o Titanio steel  1702 	Matelas Colchón	Largeur Ancho	Profondeur Profundidad	Hauteur Altura	Code Código	A	B	C	P		
	100x200	100	208	107	QC2100	2.944	2.988	3.049	3.388	1,5	2,6
	120x200	120	208	107	QC2120	3.145	3.200	3.277	3.661	1,7	3
	150x200	150	208	107	QC2150	3.544	3.614	3.706	4.163	2	3,5
	Q 152x203	152	211	107	QC2152	3.574	3.644	3.737	4.193	2	3,5
	160x200	160	208	107	QC2160	3.673	3.747	3.847	4.327	2,1	3,7
	180x200	180	208	107	QC2180	3.886	3.972	4.083	4.612	2,3	4
	K 193x203	193	211	107	QC2193	4.073	4.161	4.280	4.841	2,4	4,2
<b>Plate-forme freestanding et tête de lit murale</b> Pieds en acier peint Peltro steel ou Titanio steel Plataforma freestanding y cabecero fijado a pared Patas de acero pintado Peltro steel o Titanio steel  1702 	Matelas Colchón	Largeur Ancho	Profondeur Profundidad	Hauteur Altura	Code Código	A	B	C	P		
	100x200	100	208	132	QC3100	2.988	3.032	3.096	3.565	1,5	3,2
	120x200	120	208	132	QC3120	3.196	3.254	3.329	3.861	1,7	3,6
	150x200	150	208	132	QC3150	3.609	3.680	3.770	4.406	2	4,2
	Q 152x203	152	211	132	QC3152	3.641	3.711	3.803	4.438	2	4,3
	160x200	160	208	132	QC3160	3.738	3.814	3.912	4.581	2,1	4,5
	180x200	180	208	132	QC3180	3.953	4.036	4.147	4.883	2,3	4,9
	K 193x203	193	211	132	QC3193	4.149	4.239	4.357	5.136	2,4	5,2

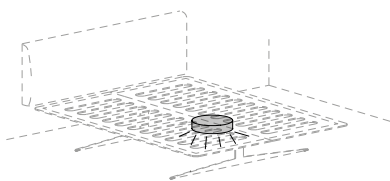
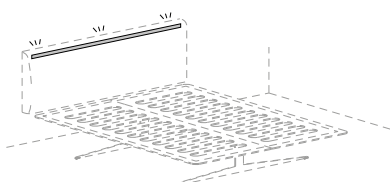

# STEEL BED

Description//Descripción	Diamètre Diámetro	Watt	Code Código	Éclairage Iluminación
<b>Éclairage sous sommier - ampoule à LED 3000°K, sans interrupteur.</b> <i>Iluminación bajo plano - lámpara led 3000°K, sin interruptor.</i> 	27	6	LET209	515
	suppl. pour 110 V <i>se puede aumentar la potencia a 110 V</i>		RID041	149
<b>Éclairage à LED pour tête de lit 3.000 K. Alimentateur non compris</b> <i>Iluminación LED para cabecero 3.000° K. Alimentador no incluido</i>  Support pour LED ép. 1,9 cm. <i>Soporte para LED esp. 1,9 cm.</i>	Largeur Ancho	Watt	Code Código	Éclairage Iluminación
	100	11	LET210	275
	120	14	LET211	297
	150	17	LET212	318
	152	17	LET213	321
	160	18	LET214	332
	180	20	LET215	363
	193	22	LET216	381
<b>Alimentateur 24V, 4 sorties</b> <i>Alimentador 24V, 4 salidas</i>	15 W		CU1715	62
	30 W		CU1703	111
	80 W a 110V pour marché USA <i>80 W a 110V para mercado USA</i>		CU1711	214
<b>Radiocommande variateur en option</b> <i>Mando a distancia regulador de intensidad opcional</i>	24V max 144 W		CU1801	102

# STEEL BED

PLATE-FORME : POSE LIBRE, TÊTE DE LIT : FIXÉE AU MUR//PLATAFORMA: FREESTANDING, CABECERO: FIJADO A PARED

Catégories **A:** Tissu client.  
Categorías **A:** Tejido cliente.

**B:** Darwin, Please, Cuir synthétique Bloom.  
**B:** Darwin, Please, Bloom Ecopiel.

**C:** Francis, Axum, Barkley, Frosty, Penny, Barnum, Club.  
**C:** Francis, Axum, Barkley, Frosty, Penny, Barnum, Club.

**P:** Cuir Panama.  
**P:** Piel Panama.

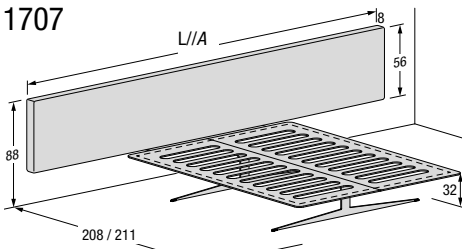
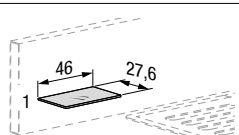
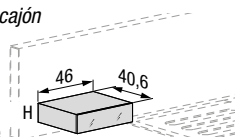
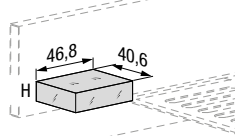
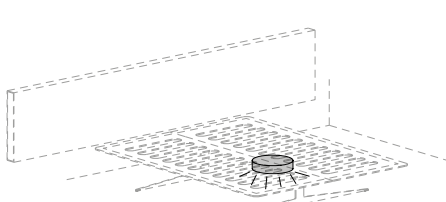
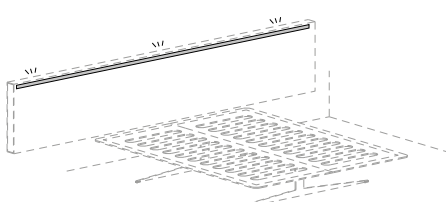
Description//Descripción	Largeur Ancho	Matelas Colchón	Profondeur Profundidad	Hauteur Altura	Code Código	A	B	C	P	m	m²	
<b>Plate-forme freestanding et tête de lit murale</b> Pieds en acier peint Peltro steel ou Titano steel Plataforma freestanding y cabecero fijado a pared Patas de acero pintado Peltro steel o Titano steel  1707 	303	150x200	208	88	QA1150	4.158	4.357	4.558	5.269	2,8	4,6	
		Q 152x203	211	88	QA1152	4.189	4.388	4.588	5.300	2,8	4,6	
		160x200	208	88	QA1160	4.277	4.477	4.677	5.388	2,8	4,6	
	333	180x200	208	88	QA1180	4.565	4.780	4.997	5.772	3,1	5,1	
		K 193x203	211	88	QA1193	4.718	4.933	5.151	5.925	3,1	5,1	
<b>Étagère en verre</b> Repisa de cristal 	Largeur Ancho	Profondeur Profundidad	Hauteur Altura	Code Código	Verre brillant Cristal brillante	Verre mat Cristal mate	XGlass					
	46	27,6	1	AIL750	215	243	262					
<b>Table de chevet 36e8 avec tiroir</b> Mesilla de noche 36e8 con cajón 	Largeur Ancho	Profondeur Profundidad	Hauteur Altura	Code Código	Verre brillant Cristal brillante	Verre mat Cristal mate	XGlass	Wildwood*				
	46	40,6	13,8	T4460	594	601	678	920				
	46	40,6	18,4	T4400	623	634	678	920				
<b>Table de chevet Materia avec tiroir</b> Mesilla de noche Materia con cajón 	Largeur Ancho	Profondeur Profundidad	Hauteur Altura	Code Código	Verre brillant Cristal brillante	Verre mat Cristal mate	XGlass					
	46,8	40,6	14,2	107007	668	696	793					
	46,8	40,6	18,8	107005	711	748	887					
<b>Éclairage sous sommier - ampoule à LED 3000°K, sans interrupteur.</b> Iluminación bajo plano - lámpara led 3000°K, sin interruptor. 	Diamètre Diámetro			Watt	Code Código	Éclairage Iluminación						
	27			6	LET209	515						
	suppl. pour 110 V se puede aumentar la potencia a 110 V				RID041	149						
<b>Éclairage à LED pour tête de lit 3.000 K. Alimentateur non compris</b> Iluminación LED para cabecero 3.000° K. Alimentador no incluido 	Largeur Ancho	Watt		Code Código	Éclairage Iluminación							
	303	34		LET217	547							
	333	37		LET218	591							
	Support pour LED ép. 1,9 cm. Soporte para LED esp. 1,9 cm.											
<b>Alimentateur 24V, 4 sorties</b> Alimentador 24V, 4 salidas	100 W			CU1710	214							
	80 W a 110V pour marché USA 80 W a 110V para mercado USA			CU1711	214							
	24V max 144 W			CU1801	102							



Rembourrage et tissus ignifuges disponibles sur demande.  
Relleno y tejidos ignífugos disponibles bajo pedido.

Les têtes de lit en cuir sont faites avec 2 coutures.  
Las cabeceras de cuero se realizan con 2 costuras.

# STEEL BED

PLATE-FORME : POSE LIBRE, TÊTE DE LIT : FIXÉE AU MUR//PLATAFORMA: FREESTANDING, CABECERO: FIJADO A PARED

Catégories **A:** Tissu client. **B:** Darwin, Please, Cuir synthétique Bloom. **C:** Francis, Axum, Barkley, Frosty, Penny, Barnum, Club. **P:** Cuir Panama.  
 Categorías **A:** Tejido cliente. **B:** Darwin, Please, Bloom Ecopiel. **C:** Francis, Axum, Barkley, Frosty, Penny, Barnum, Club. **P:** Piel Panama.

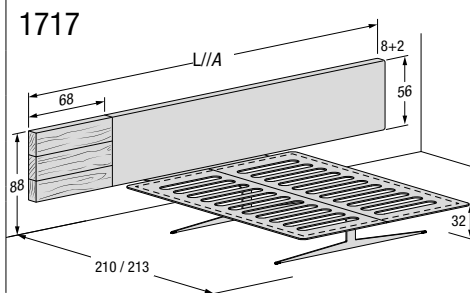
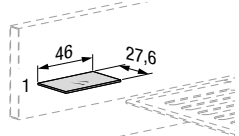
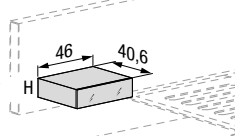
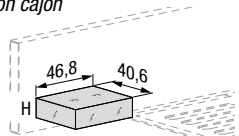
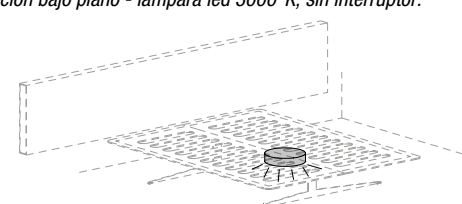
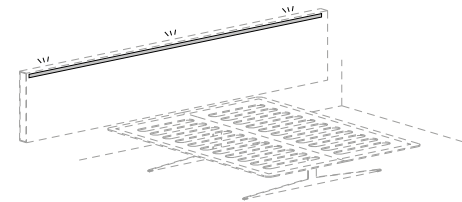
Description//Descripción	Largeur Ancho	Matelas Colchón	Profondeur Profundidad	Hauteur Altura	Code Código	A	B	C	P		
<b>Plate-forme freestanding et tête de lit murale</b> Pieds en acier peint Peltro steel ou Titanio steel Tête de lit droite ou gauche Plataforma freestanding y cabecero fijado a pared Patas de acero pintado Peltro steel o Titanio steel Cabecero derecho o izquierdo  <b>1717</b> 	303	150x200	210	88	QA2150	4.695	4.827	4.966	5.473	2,8	4,6
		Q 152x203	213	88	QA2152	4.727	4.858	4.997	5.505	2,8	4,6
		160x200	210	88	QA2160	4.815	4.947	5.086	5.591	2,8	4,6
	333	180x200	210	88	QA2180	5.081	5.234	5.387	5.940	3,1	5,1
		K 193x203	213	88	QA2193	5.233	5.387	5.538	6.092	3,1	5,1
	Supplément pour trou brut Recargo por orificio sin acabar					RD0143	140				
<b>Étagère en verre</b> Repisa de cristal 	Largeur Ancho	Profondeur Profundidad	Hauteur Altura	Code Código	Verre brillant Cristal brillante	Verre mat Cristal mate	XGlass				
	46	27,6	1	AIL750	215	243	262				
<b>Table de chevet 36e8 avec tiroir</b> Mesilla de noche 36e8 con cajón 	Largeur Ancho	Profondeur Profundidad	Hauteur Altura	Code Código	Verre brillant Cristal brillante	Verre mat Cristal mate	XGlass	Wildwood*			
	46	40,6	13,8	T4460	594	601	678	920			
	46	40,6	18,4	T4400	623	634	678	920			
<b>Table de chevet Materia avec tiroir</b> Mesilla de noche Materia con cajón 	Largeur Ancho	Profondeur Profundidad	Hauteur Altura	Code Código	Verre brillant Cristal brillante	Verre mat Cristal mate	XGlass				
	46,8	40,6	14,2	107007	668	696	793				
	46,8	40,6	18,8	107005	711	748	887				
<b>Éclairage sous sommier - ampoule à LED 3000°K, sans interrupteur.</b> Iluminación bajo plano - lámpara led 3000°K, sin interruptor. 					Diamètre Diámetro	Watt	Code Código	Éclairage Iluminación			
					27	6	LET209	515			
					suppl. pour 110 V se puede aumentar la potencia a 110 V		RID041	149			
<b>Éclairage à LED pour tête de lit 3.000 K. Alimentateur non compris</b> Iluminación LED para cabecero 3.000° K. Alimentador no incluido 					Largeur Ancho	Watt	Code Código	Éclairage Iluminación			
					303	34	LET217	547			
					333	37	LET218	591			
<b>Alimentateur 24V, 4 sorties</b> Alimentador 24V, 4 salidas					100 W		CU1710	214			
					80 W a 110V pour marché USA 80 W a 110V para mercado USA		CU1711	214			
<b>Radiocommande variateur en option</b> Mando a distancia regulador de intensidad opcional					24V max 144 W		CU1801	102			

LITS  
CAMAS

Rembourrage et tissus ignifuges disponibles sur demande.  
 Relleno y tejidos ignifugos disponibles bajo pedido.



# STEEL WILDWOOD BED

PLATE-FORME : POSE LIBRE, TÊTE DE LIT : FIXÉE AU MUR//PLATAFORMA: FREESTANDING, CABECERO: FIJADO A PARED

Catégories **A:** Tissu client.  
Categorías **A:** Tejido cliente.

**B:** Darwin, Please, Cuir synthétique Bloom.  
**B:** Darwin, Please, Bloom Ecopiel.

**C:** Francis, Axum, Barkley, Frosty, Penny, Barnum, Club.  
**C:** Francis, Axum, Barkley, Frosty, Penny, Barnum, Club.

**P:** Cuir Panama.  
**P:** Piel Panama.

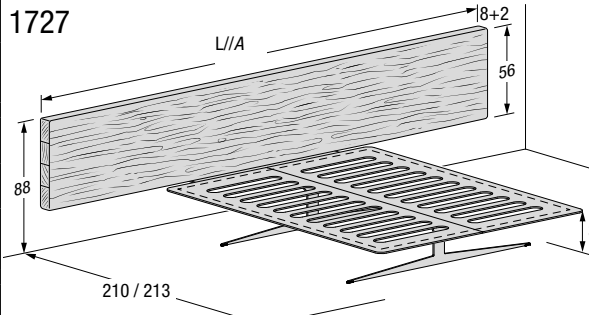
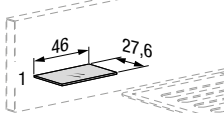
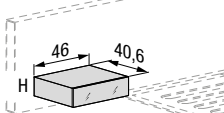
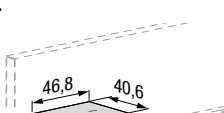
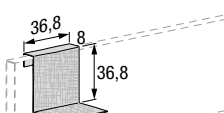
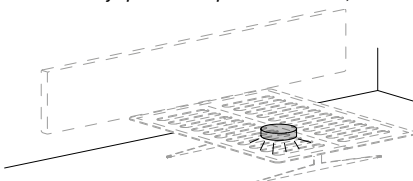
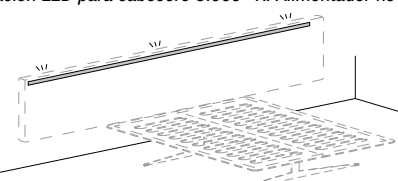
Description/Descripción	Largeur Ancho	Matelas Colchón	Profondeur Profundidad	Hauteur Altura	Code Código	Wildwood		
<b>Plate-forme freestanding et tête de lit murale</b> Pieds en acier peint Peltro steel ou Titanio steel Plataforma freestanding y cabecero fijado a pared Patas de acero pintado Peltro steel o Titanio steel <b>1727</b> 	303*	150x200	210	88	QE0050	5.225		
		Q 152x203	213	88	QE0052	5.256		
		160x200	210	88	QE0060	5.345		
	<b>* Également disponible dans la largeur 294,4 cm, sans supplément</b> Disponible también en ancho 294,4 cm, sin sobreprecio							
	333**	180x200	210	88	QE0080	5.736		
		K 193x203	213	88	QE0093	5.890		
<b>** Également disponible dans la largeur 314 cm, sans supplément</b> Disponible también en ancho 314 cm, sin sobreprecio								
Supplément pour trou brut Recargo por orificio sin acabar					RD0143	140		
<b>Étagère en verre</b> Repisa de cristal 	Largeur Ancho	Profondeur Profundidad	Hauteur Altura	Code Código	Verre brillant Cristal brillante	Verre mat Cristal mate	XGlass	
	46	27,6	1	A1L750	215	243	262	
<b>Table de chevet 36e8 avec tiroir</b> Mesilla de noche 36e8 con cajón 	Largeur Ancho	Profondeur Profundidad	Hauteur Altura	Code Código	Verre brillant Cristal brillante	Verre mat Cristal mate	XGlass	Wildwood*
	46	40,6	13,8	T4460	594	601	678	920
*Structure en Chêne Gentle *Estructura de Roble Gentle	46	40,6	18,4	T4400	623	634	678	920
	<b>Table de chevet Materia avec tiroir</b> Mesilla de noche Materia con cajón 	Largeur Ancho	Profondeur Profundidad	Hauteur Altura	Code Código	Verre brillant Cristal brillante	Verre mat Cristal mate	XGlass
46,8		40,6	14,2	107007	668	696	793	
	46,8	40,6	18,8	107005	711	748	887	
	<b>Étagère revêtue en tissu</b> Estante revestido de tejido 	Largeur Ancho	Profondeur Profundidad	Hauteur Altura	Code Código	A	B	C
36,8		27,6	36,8	A1L734	307	324	353	449
<b>Éclairage sous sommier - ampoule à LED 3000°K, sans interrupteur.</b> Iluminación bajo plano - lámpara led 3000°K, sin interruptor. 	Diamètre Diámetro		Watt	Code Código	Éclairage Iluminación			
	27		6	LET209	515			
suppl. pour 110 V se puede aumentar la potencia a 110 V				RID041	149			
<b>Éclairage à LED pour tête de lit 3.000 K. Alimentateur non compris</b> Iluminación LED para cabecero 3.000° K. Alimentador no incluido 	Largeur Ancho		Watt	Code Código	Éclairage Iluminación			
	303		34	LET217	547			
	333		37	LET218	591			
<b>Alimentateur 24V, 4 sorties</b> Alimentador 24V, 4 salidas	100 W			CU1710	214			
	80 W a 110V pour marché USA 80 W a 110V para mercado USA			CU1711	214			
<b>Radiocommande variateur en option</b> Mando a distancia regulador de intensidad opcional	24V max 144 W			CU1801	102			

Catégories **A:** Tissu client. **B:** Darwin, Please, Cuir synthétique Bloom. **C:** Francis, Axum, Barkley, Frosty, Penny, Barnum, Club. **P:** Cuir Panama.  
 Categorías **A:** Tejido cliente. **B:** Darwin, Please, Bloom Ecopiel. **C:** Francis, Axum, Barkley, Frosty, Penny, Barnum, Club. **P:** Piel Panama.

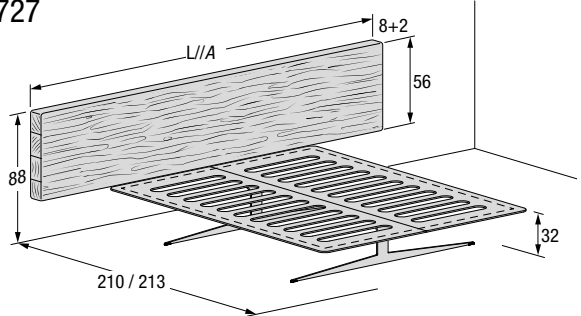
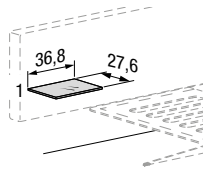
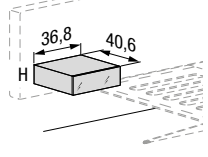
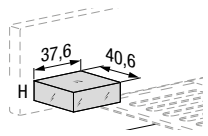
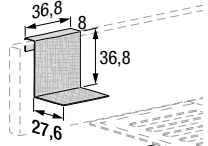
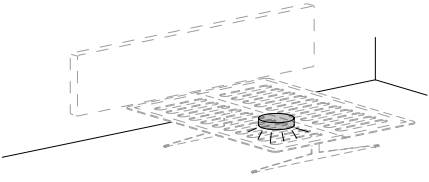
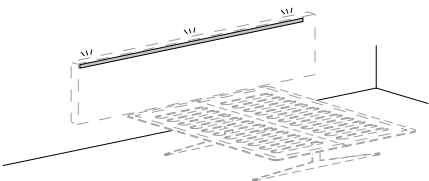
Description/Descripción	Largeur Ancho	Matelas Colchón	Profondeur Profundidad	Hauteur Altura	Code Código	Wildwood		
<b>Plate-forme freestanding et tête de lit murale</b> Pieds en acier peint Peltro steel ou Titanio steel Plataforma freestanding y cabecero fijado a pared Patas de acero pintado Peltro steel o Titanio steel <b>1727</b> 	264	150x200	210	88	QE0150	<b>5.225</b>		
		Q 152x203	213	88	QE0152	<b>5.256</b>		
		160x200	210	88	QE0160	<b>5.345</b>		
	294,4	180x200	210	88	QE0180	<b>5.736</b>		
		K 193x203	213	88	QE0190	<b>5.890</b>		
	Supplément pour trou brut Recargo por orificio sin acabar					RD0143	<b>140</b>	
<b>Étagère en verre</b> Repisa de cristal 	Largeur Ancho	Profondeur Profundidad	Hauteur Altura	Code Código	Verre brillant Cristal brillante	Verre mat Cristal mate	XGlass	
	36,8	27,6	1	Q50002	<b>165</b>	<b>175</b>	<b>235</b>	
<b>Table de chevet 36e8 avec tiroir</b> Mesilla de noche 36e8 con cajón 	Largeur Ancho	Profondeur Profundidad	Hauteur Altura	Code Código	Verre brillant Cristal brillante	Verre mat Cristal mate	XGlass	Wildwood*
	36,8	40,6	13,8	T4461	<b>602</b>	<b>609</b>	<b>638</b>	<b>784</b>
	36,8	40,6	18,4	T4401	<b>602</b>	<b>609</b>	<b>638</b>	<b>784</b>
<b>Table de chevet Materia avec tiroir</b> Mesilla de noche Materia con cajón 	Largeur Ancho	Profondeur Profundidad	Hauteur Altura	Code Código	Verre brillant Cristal brillante	Verre mat Cristal mate	XGlass	
	37,6	40,6	14,2	107006	<b>653</b>	<b>679</b>	<b>768</b>	
	37,6	40,6	18,8	107004	<b>695</b>	<b>724</b>	<b>825</b>	
<b>Étagère revêtue en tissu</b> Estante revestido de tejido 	Largeur Ancho	Profondeur Profundidad	Hauteur Altura	Code Código	A	B	C	P
	36,8	27,6	36,8	AIL734	<b>307</b>	<b>324</b>	<b>353</b>	<b>449</b>
<b>Éclairage sous sommier - ampoule à LED 3000°K, sans interrupteur.</b> Iluminación bajo plano - lámpara led 3000°K, sin interruptor. 	Diamètre Diámetro			Watt	Code Código	Éclairage Iluminación		
	27			6	LET209	<b>515</b>		
	suppl. pour 110 V se puede aumentar la potencia a 110 V				RID041	<b>149</b>		
<b>Éclairage à LED pour tête de lit 3.000 K. Alimentateur non compris</b> Iluminación LED para cabecero 3.000° K. Alimentador no incluido 	Largeur Ancho			Watt	Code Código	Éclairage Iluminación		
	264			29	LET219	<b>547</b>		
	294,4			32	LET222	<b>591</b>		
<b>Alimentateur 24V, 4 sorties</b> Alimentador 24V, 4 salidas	30 W			CU1703		<b>111</b>		
	100 W			CU1710		<b>214</b>		
	80 W a 110V pour marché USA 80 W a 110V para mercado USA			CU1711		<b>214</b>		
<b>Radiocommande variateur en option</b> Mando a distancia regulador de intensidad opcional	24V max 144 W			CU1801		<b>102</b>		

LITS  
CAMAS

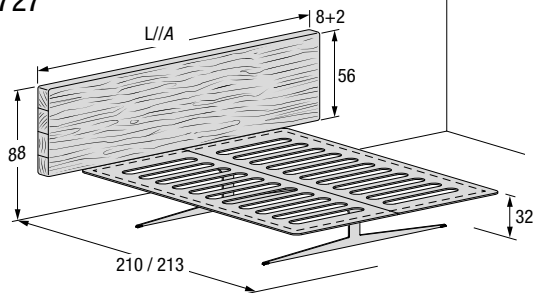
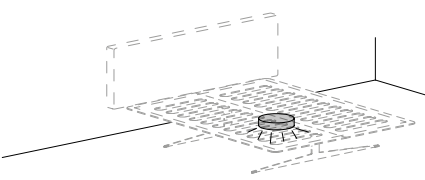
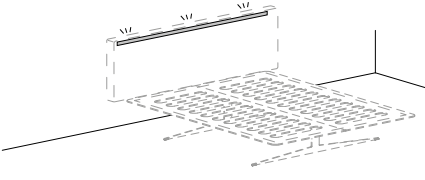
Description//Descripción	Largeur Ancho	Matelas Colchón	Profondeur Profundidad	Hauteur Altura	Code Código	Wildwood
<p><b>Plate-forme freestanding et tête de lit murale</b>                      Pieds en acier peint Peltro steel ou Titano steel                      Plataforma freestanding y cabecero fijado a pared                      Patas de acero pintado Peltro steel o Titano steel</p> <p><b>1727</b></p> 	184	150x200	210	88	QE0250	<b>4.482</b>
		Q 152x203	213	88	QE0252	<b>4.514</b>
		160x200	210	88	QE0260	<b>4.601</b>
		180x200	210	88	QE0280	<b>4.771</b>
	220,8	150x200	210	88	QE0350	<b>4.714</b>
		Q 152x203	213	88	QE0352	<b>4.747</b>
		160x200	210	88	QE0360	<b>4.835</b>
		180x200	210	88	QE0380	<b>5.003</b>
<p><b>Éclairage sous sommier - ampoule à LED 3000°K, sans interrupteur.</b>                      Iluminación bajo plano - lámpara led 3000°K, sin interruptor.</p> 	Diamètre Diámetro	Watt		Code Código	Éclairage Iluminación	
	27	6		LET209	<b>515</b>	
	suppl. pour 110 V se puede aumentar la potencia a 110 V			RID041	<b>149</b>	
<p><b>Éclairage à LED pour tête de lit 3.000 K. Alimentateur non compris</b>                      Iluminación LED para cabecero 3.000° K. Alimentador no incluido</p> 	Largeur Ancho	Watt		Code Código	Éclairage Iluminación	
	184	20		LET220	<b>365</b>	
	220	24		LET221	<b>420</b>	
<p><b>Alimentateur 24V, 4 sorties</b>                      Alimentador 24V, 4 salidas</p>	30 W			CU1703	<b>111</b>	
	80 W a 110V pour marché USA 80 W a 110V para mercado USA			CU1711	<b>214</b>	
<p><b>Radiocommande variateur en option</b>                      Mando a distancia regulador de intensidad opcional</p>	24V max 144 W			CU1801	<b>102</b>	

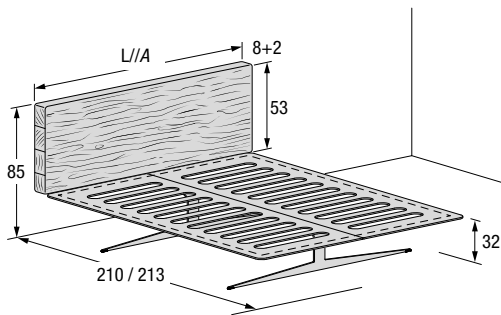
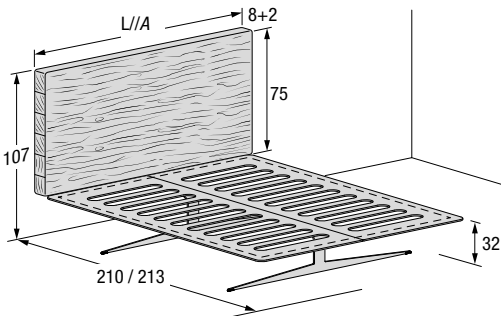
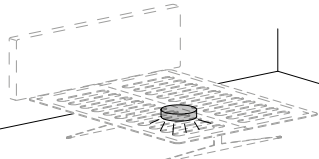
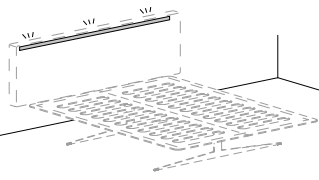
Description//Descripción	Largeur Ancho	Matelas Colchón	Profondeur Profundidad	Hauteur Altura	Code Código	Wildwood
<b>Plate-forme freestanding et tête de lit murale</b> <i>Plataforma freestanding y cabecero fijado a pared</i>  <b>1721</b> 	150	150 x 200	210	85	QE0450	<b>4.330</b>
	152	Q 152 x 203	213	85	QE0452	<b>4.382</b>
	160	160 x 200	210	85	QE0460	<b>4.475</b>
	180	180 x 200	210	85	QE0480	<b>4.683</b>
	193	K 193 x 203	213	85	QE0493	<b>4.913</b>
<b>Plate-forme freestanding et tête de lit murale</b> <i>Plataforma freestanding y cabecero fijado a pared</i>  <b>1721</b> 	150	150 x 200	210	107	QE0550	<b>4.702</b>
	152	Q 152 x 203	213	107	QE0552	<b>4.756</b>
	160	160 x 200	210	107	QE0560	<b>4.850</b>
	180	180 x 200	210	107	QE0580	<b>5.076</b>
	193	K 193 x 203	213	107	QE0593	<b>5.325</b>
<b>Éclairage sous sommier - ampoule à LED 3000°K, sans interrupteur.</b> <i>Iluminación bajo plano - lámpara led 3000°K, sin interruptor.</i> 	Diamètre Diámetro		Watt		Code Código	Éclairage Iluminación
	27		6		LET209	<b>515</b>
	suppl. pour 110 V <i>se puede aumentar la potencia a 110 V</i>					RID041
<b>Éclairage à LED pour tête de lit 3.000 K. Alimentateur non compris</b> <i>Iluminación LED para cabecero 3.000° K. Alimentador no incluido</i> 	Largeur Ancho	Watt		Code Código	Éclairage Iluminación	
	150	17		LET212	<b>318</b>	
	152	17		LET213	<b>321</b>	
	160	18		LET214	<b>332</b>	
	180	20		LET215	<b>363</b>	
	193	22		LET216	<b>381</b>	
<b>Alimentateur 24V, 4 sorties</b> <i>Alimentador 24V, 4 salidas</i>	30 W			CU1703	<b>111</b>	
	80 W a 110V pour marché USA 80 W a 110V para mercado USA			CU1711	<b>214</b>	
<b>Radiocommande variateur en option</b> <i>Mando a distancia regulador de intensidad opcional</i>	24V max 144 W			CU1801	<b>102</b>	

# STEEL REPLIS BED

PLATE-FORME : POSE LIBRE, TÊTE DE LIT : POSE LIBRE//PLATAFORMA: FREESTANDING, CABECERO: FREESTANDING

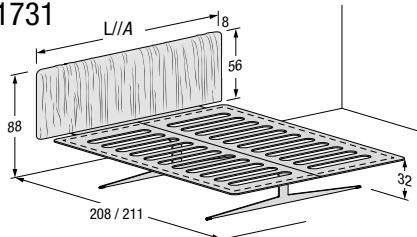
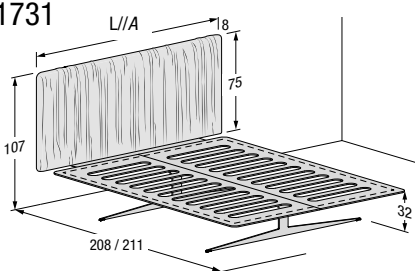
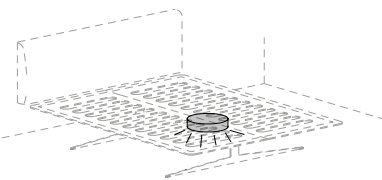
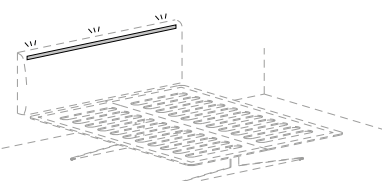
Catégories Categorías	A: Tissu client. A: Tejido cliente.	B: Darwin. Please. B: Darwin. Please.	C: Francis, Axum, Barkley, Frosty, Penny, Barnum, Club. C: Francis, Axum, Barkley, Frosty, Penny, Barnum, Club.	P: Cuir Panama. P: Piel Panama.							
Description//Descripción	Matelas Colchón	Largeur Ancho	Profondeur Profundidad	Hauteur Altura	Code Código	A	B	C	P**	m	m²
<b>Plate-forme et tête de lit freestanding</b> Pieds en acier peint Peltro steel ou Titano steel Tête de lit non finie à l'arrière. Plataforma y cabecero free-standing Patas de acero pintado Peltro steel o Titano steel Cabecero no acabado por detrás. 1731 	100x200	116	208	88	QC4100	3.449	3.570	3.697	4.137	1,5	1,8
	120x200	136	208	88	QC4120	3.719	3.856	3.999	4.502	1,7	2,1
	150x200	166	208	88	QC4150	4.142	4.309	4.469	5.055	2	2,4
	Q 152x203	168	211	88	QC4152	4.189	4.349	4.517	5.116	2	2,5
	160x200	176	208	88	QC4160	4.317	4.492	4.660	5.292	2,1	2,6
	180x200	196	208	88	QC4180	4.590	4.780	4.965	5.653	2,3	2,8
	K 193x203	209	211	88	QC4193	4.805	5.004	5.205	5.940	2,4	3
<b>Plate-forme et tête de lit freestanding</b> Pieds en acier peint Peltro steel ou Titano steel Tête de lit non finie à l'arrière. Plataforma y cabecero free-standing Patas de acero pintado Peltro steel o Titano steel Cabecero no acabado por detrás. 1731 	100x200	116	208	107	QC5100	3.474	3.601	3.720	4.169	1,5	1,8
	120x200	136	208	107	QC5120	3.743	3.887	4.023	4.535	1,7	2,1
	150x200	166	208	107	QC5150	4.181	4.340	4.501	5.093	2	2,4
	Q 152x203	168	211	107	QC5152	4.206	4.373	4.532	5.131	2	2,5
	160x200	176	208	107	QC5160	4.356	4.534	4.702	5.333	2,1	2,6
	180x200	196	208	107	QC5180	4.630	4.822	5.013	5.701	2,3	2,8
	K 193x203	209	211	107	QC5193	4.853	5.055	5.253	5.981	2,4	3
<b>Éclairage sous sommier - ampoule à LED 3000°K, sans interrupteur.</b> Iluminación bajo plano - lámpara led 3000°K, sin interruptor. 	Diamètre Diámetro		Watt		Code Código		Éclairage Iluminación				
	27		6		LET209		515				
	suppl. pour 110 V se puede aumentar la potencia a 110 V				RID041		149				
<b>Éclairage à LED pour tête de lit 3.000 K. Alimentateur non compris</b> Iluminación LED para cabecero 3.000° K. Alimentador no incluido 	Largeur Ancho		Watt		Code Código		Éclairage Iluminación				
	100		11		LET210		275				
	120		14		LET211		297				
	150		17		LET212		318				
	152		17		LET213		321				
	160		18		LET214		332				
	180		20		LET215		363				
	193		22		LET216		381				
Support pour LED ép. 1,9 cm. Soporte para LED esp. 1,9 cm.	15 W				CU1715		62				
	30 W				CU1703		111				
	80 W a 110V pour marché USA 80 W a 110V para mercado USA				CU1711		214				
<b>Radiocommande variateur en option</b> Mando a distancia regulador de intensidad opcional	24V max 144 W				CU1801		102				

\*\*Cuir non déhoussable  
 \*\*Piel no desfundable

Rembourrage et tissus ignifuges disponibles sur demande.  
 Relleno y tejidos ignifugos disponibles bajo pedido.

# STEEL REPLIS BED

PLATE-FORME : POSE LIBRE, TÊTE DE LIT : FIXÉE AU MUR//PLATAFORMA: FREESTANDING, CABECERO: FIJADO A PARED

Catégories Categorías	A: Tissu client. A: Tejido cliente.	B: Darwin. Please. B: Darwin. Please.	C: Francis, Axum, Barkley, Frosty, Penny, Barnum, Club. C: Francis, Axum, Barkley, Frosty, Penny, Barnum, Club.	P: Cuir Panama. P: Piel Panama.								
Description//Descripción	Largeur Ancho	Matelas Colchón	Profondeur Profundidad	Hauteur Altura	Code Código	A	B	C	P**		m²	
<b>Plate-forme freestanding et tête de lit murale</b> Pieds en acier peint Peltro steel ou Titano steel Plataforma freestanding y cabecero fijado a pared Patas de acero pintado Peltro steel o Titano steel  1737 	303	150x200	208	94	QA3150	4.573	4.853	5.133	6.148	5	9	
		Q 152x203	211	94	QA3152	4.606	4.884	5.163	6.180	5	9	
		160x200	208	94	QA3160	4.692	4.972	5.252	6.268	5	9	
	333	180x200	208	94	QA3180	4.901	5.205	5.509	6.604	5,4	10	
		K 193x203	211	94	QA3193	5.055	5.356	5.660	6.756	5,4	10	
<b>Étagère en verre</b> Repisa de cristal 	Largeur Ancho	Profondeur Profundidad	Hauteur Altura	Code Código	Verre brillant Cristal brillante	Verre mat Cristal mate	XGlass					
46	27,6	1	AIL750	215	243	262						
<b>Table de chevet 36e8 avec tiroir</b> Mesilla de noche 36e8 con cajón 	Largeur Ancho	Profondeur Profundidad	Hauteur Altura	Code Código	Verre brillant Cristal brillante	Verre mat Cristal mate	XGlass	Wildwood*				
46	40,6	13,8	T4460	594	601	678	920					
*Structure en Chêne Gentle *Estructura de Roble Gentle	46	40,6	18,4	T4400	623	634	678	920				
<b>Table de chevet Materia avec tiroir</b> Mesilla de noche Materia con cajón 	Largeur Ancho	Profondeur Profundidad	Hauteur Altura	Code Código	Verre brillant Cristal brillante	Verre mat Cristal mate	XGlass					
46,8	40,6	14,2	107007	668	696	793						
46,8	40,6	18,8	107005	711	748	887						
<b>Éclairage sous sommier - ampoule à LED 3000°K, sans interrupteur.</b> Iluminación bajo plano - lámpara led 3000°K, sin interruptor. 					Diamètre Diámetro	Watt	Code Código	Éclairage Iluminación				
				27	6	LET209	515					
				suppl. pour 110 V se puede aumentar la potencia a 110 V		RID041	149					
<b>Éclairage à LED pour tête de lit 3.000 K. Alimentateur non compris</b> Iluminación LED para cabecero 3.000° K. Alimentador no incluido 					Largeur Ancho	Watt	Code Código	Éclairage Iluminación				
				303	34	LET217	547					
				333	37	LET218	591					
Support pour LED ép. 1,9 cm. Soporte para LED esp. 1,9 cm.					100 W		CU1710	214				
				80 W a 110V pour marché USA 80 W a 110V para mercado USA		CU1711	214					
<b>Radiocommande variateur en option</b> Mando a distancia regulador de intensidad opcional					24V max 144 W		CU1801	102				

\*\*Cuir non déhoussable  
 \*\*Piel no desenfundable

Q: QUEEN K: KING

Rembourrage et tissus ignifuges disponibles sur demande.  
 Relleno y tejidos ignifugos disponibles bajo pedido.

Les têtes de lit en cuir sont faites avec 2 coutures.  
 Las cabeceras de cuero se realizan con 2 costuras.



# STEEL FREE BED



PLATE-FORME : POSE LIBRE, TÊTE DE LIT : FIXÉE AU MUR//PLATAFORMA: FREESTANDING, CABECERO: FIJADO A PARED

Catégories **A:** Tissu client.  
Categorías **A:** Tejido cliente.

**B:** Darwin, Please, Cuir synthétique Bloom.  
**B:** Darwin, Please, Bloom Ecopiel.

**C:** Francis, Axum, Barkley, Frosty, Penny, Barnum, Club.  
**C:** Francis, Axum, Barkley, Frosty, Penny, Barnum, Club.

**P:** Cuir Panama.  
**P:** Piel Panama.

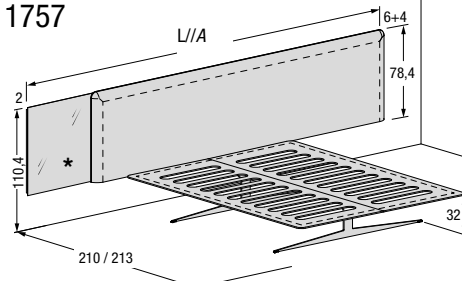
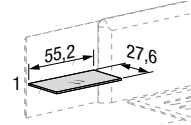
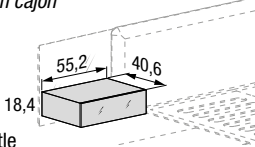
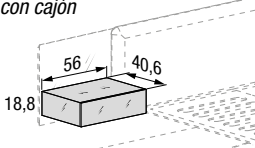
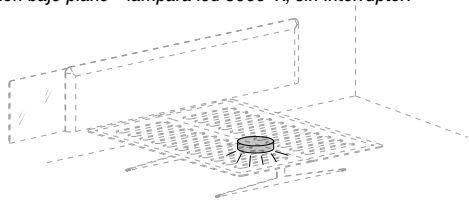
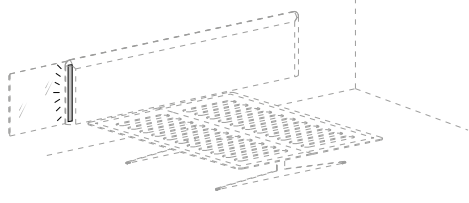
Description//Descripción	Largeur Ancho	Matelas Colchón	Profondeur Profundidad	Hauteur Altura	Code Código	A	B**	C	P**	 m²	 m²
<b>Plate-forme freestanding et tête de lit murale</b> Pieds en acier peint Peltro steel ou Titanio steel Tête de lit droite ou gauche Plataforma freestanding y cabecero fijado a pared Patas de acero pintado Peltro steel o Titanio steel Cabecero derecho o izquierdo  	303	150x200	210	110,4	QA0150	4.319	4.470	4.665	4.903	2,8	4,6
		Q 152x203	213	110,4	QA0152	4.351	4.503	4.699	4.936	2,8	4,6
		160x200	210	110,4	QA0160	4.442	4.595	4.789	5.026	2,8	4,6
	333	180x200	210	110,4	QA0180	4.752	4.912	5.133	5.413	3,1	5,1
		K 193x203	213	110,4	QA0193	4.907	5.068	5.288	5.569	3,1	5,1
							Verre brillant Cristal brillante	Verre mat Cristal mate	XGlass brillant ou mat XGlass brillante o mate		
<b>Exemple tête de lit gauche//Ejemplo de cabecero izquierdo</b> * Tête de lit en verre ép. 2 cm * Cabecero de cristal esp. 2 cm					Q40001	413	460	680			
<b>Étagère en verre</b> Repisa de cristal  	Largeur Ancho	Profondeur Profundidad	Hauteur Altura	Code Código	Verre brillant Cristal brillante	Verre mat Cristal mate	XGlass				
	55,2	27,6	1	Q50001	165	179	236				
<b>Table de chevet 36e8 avec tiroir</b> Mesilla de noche 36e8 con cajón  	Largeur Ancho	Profondeur Profundidad	Hauteur Altura	Code Código	Verre brillant Cristal brillante	Verre mat Cristal mate	XGlass	Wildwood*			
	55,2	40,6	18,4	T4402	645	659	704	929			
*Structure en Chêne Gentle *Estructura de Roble Gentle											
<b>Table de chevet Materia avec tiroir</b> Mesilla de noche Materia con cajón  	Largeur Ancho	Profondeur Profundidad	Hauteur Altura	Code Código	Verre brillant Cristal brillante	Verre mat Cristal mate	XGlass				
	56	40,6	18,8	107001	737	773	887				
<b>Éclairage sous sommier - ampoule à LED 3000°K, sans interrupteur.</b> Iluminación bajo plano - lámpara led 3000°K, sin interruptor.  	Diamètre Diámetro			Watt	Code Código	Éclairage Iluminación					
	27			6	LET209	515					
	suppl. pour 110 V se puede aumentar la potencia a 110 V				RID041	149					
<b>Led en option pour tête de lit en verre. Alimentateur non compris</b> Leds opcionales para cabecero de cristal. Alimentador no incluido  	Code Código					Éclairage Iluminación					
	D20033					159					
<b>Alimentation 24 V, 6 sorties</b> Alimentador 24 V, 6 salidas					D20021	111					
	80 W a 110V pour marché USA 80 W a 110V para mercado USA				CU1711	214					
<b>Radiocommande variateur en option</b> Mando a distancia regulador de intensidad opcional	24V max 144 W				CU1801	102					

\*\*Cuir et cuir synthétique non déhoussables  
\*\*Piel y ecopiel no desenfundables

Rembourrage et tissus ignifuges disponibles sur demande.  
Relleno y tejidos ignifugos disponibles bajo pedido.

# STEEL FREE BED

PLATE-FORME : POSE LIBRE, TÊTE DE LIT : FIXÉE AU MUR//PLATAFORMA: FREESTANDING, CABECERO: FIJADO A PARED

Catégories A: Tissu client.  
Categorías A: Tejido cliente.

B: Darwin, Please, Cuir synthétique Bloom.  
B: Darwin, Please, Bloom Ecopiel.

C: Francis, Axum, Barkley, Frosty, Penny, Barnum, Club.  
C: Francis, Axum, Barkley, Frosty, Penny, Barnum, Club.

P: Cuir Panama.  
P: Piel Panama.

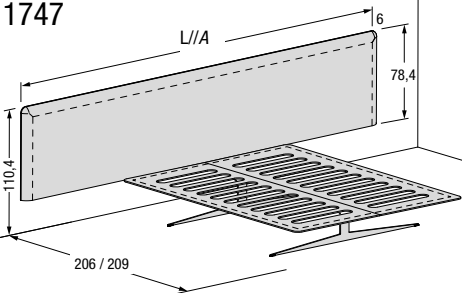
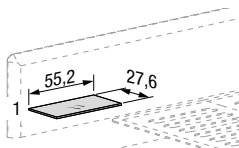
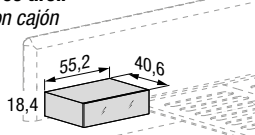
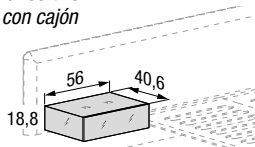
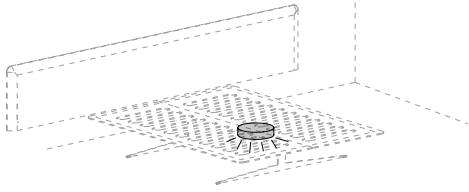
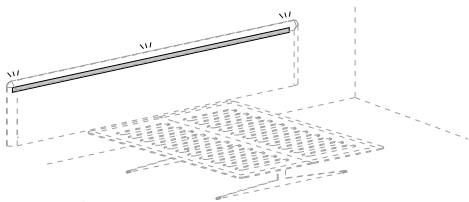
Description//Descripción	Largeur Ancho	Matelas Colchón	Profondeur Profundidad	Hauteur Altura	Code Código	A	B**	C	P**	m	m <sup>2</sup>	
<b>Plate-forme freestanding et tête de lit murale</b> Pieds en acier peint Peltro steel ou Titanio steel Plataforma freestanding y cabecero fijado a pared Patas de acero pintado Peltro steel o Titanio steel <b>Tête de lit droite ou gauche//Cabecero derecho o izquierdo</b> <b>1747</b> 	303	150x200	206	110,4	QB0150	4.610	4.788	5.026	5.365	3,4	5,6	
		Q 152x203	209	110,4	QB0152	4.643	4.822	5.059	5.398	3,4	5,6	
		160x200	206	110,4	QB0160	4.735	4.913	5.151	5.490	3,4	5,6	
	333	180x200	206	110,4	QB0180	5.064	5.258	5.512	5.894	3,7	6,1	
		K 193x203	209	110,4	QB0193	5.221	5.415	5.669	6.052	3,7	6,1	
<b>Étagère en verre</b> Repisa de cristal 	Largeur Ancho	Profondeur Profundidad	Hauteur Altura	Code Código	Verre brillant Cristal brillante	Verre mat Cristal mate	XGlass					
	55,2	27,6	1	Q50001	165	179	236					
<b>Table de chevet 36e8 avec tiroir</b> Mesilla de noche 36e8 con cajón 	Largeur Ancho	Profondeur Profundidad	Hauteur Altura	Code Código	Verre brillant Cristal brillante	Verre mat Cristal mate	XGlass	Wildwood*				
	55,2	40,6	18,4	T4402	645	659	704	929				
<b>Table de chevet Materia avec tiroir</b> Mesilla de noche Materia con cajón 	Largeur Ancho	Profondeur Profundidad	Hauteur Altura	Code Código	Verre brillant Cristal brillante	Verre mat Cristal mate	XGlass					
	56	40,6	18,8	107001	737	773	887					
<b>Éclairage sous sommier - ampoule à LED 3000°K, sans interrupteur.</b> Iluminación bajo plano - lámpara led 3000°K, sin interruptor. 					Diamètre Diámetro	Watt	Code Código	Éclairage Iluminación				
					27	6	LET209	515				
					suppl. pour 110 V se puede aumentar la potencia a 110 V			RID041	149			
<b>Led en option pour tête de lit. Alimentateur non compris</b> Leds opcionales para cabecero. Alimentador no incluido 					Largeur Ancho	Watt	Code Código	Éclairage Iluminación				
					303	34	LET217	547				
					333	37	LET218	591				
<b>Alimentation 24 V, 6 sorties</b> Alimentador 24 V, 6 salidas					100 W		CU1710	214				
					80 W a 110V pour marché USA 80 W a 110V para mercado USA		CU1711	214				
<b>Radiocommande variateur en option</b> Mando a distancia regulador de intensidad opcional					24V max 144 W		CU1801	102				

\*\*Cuir et cuir synthétique non déhoussables  
\*\*Piel y ecopiel no desenfundables

Rembourrage et tissus ignifuges disponibles sur demande.  
Relleno y tejidos ignifugos disponibles bajo pedido.

Q: QUEEN K: KING

Les têtes de lit en cuir sont faites avec 2 coutures.  
Las cabeceras de cuero se realizan con 2 costuras.



# STEEL SOFT BED

PLATE-FORME : POSE LIBRE, TÊTE DE LIT : POSE LIBRE//PLATAFORMA: FREESTANDING, CABECERO: FREESTANDING

Catégories **A:** Tissu client.  
Categorías **A:** Tejido cliente.

**B:** Darwin, Please.  
**B:** Darwin, Please.

**C:** Francis, Axum, Barkley, Frosty, Penny, Barnum, Club.  
**C:** Francis, Axum, Barkley, Frosty, Penny, Barnum, Club.

**P:** Cuir Panama.  
**P:** Piel Panama.

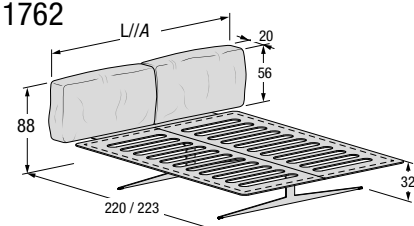
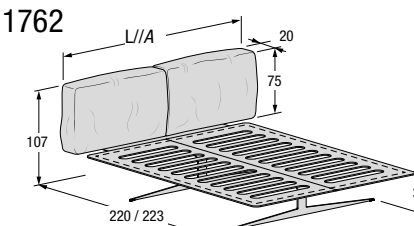
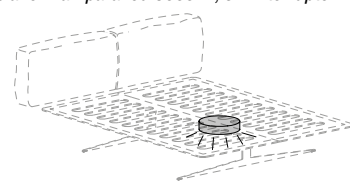
Description//Descripción	Matelas Colchón	Largeur Ancho	Profondeur Profundidad	Hauteur Altura	Code Código	A	B	C	P	m	m <sup>2</sup>
<b>Plate-forme et tête de lit freestanding</b> Pieds en acier peint Peltro steel ou Titanio steel Plataforma y cabecero free-standing Patas de acero pintado Peltro steel o Titanio steel  <b>1762</b> 	150x200	170	220	88	QB1150	<b>4.662</b>	<b>4.829</b>	<b>4.911</b>	<b>5.197</b>	2,40	3,79
	Q 152x203	172	223	88	QB1152	<b>4.693</b>	<b>4.859</b>	<b>4.943</b>	<b>5.229</b>	2,40	3,79
	160x200	180	220	88	QB1160	<b>4.835</b>	<b>5.007</b>	<b>5.096</b>	<b>5.377</b>	2,50	3,95
	180x200	200	220	88	QB1180	<b>5.164</b>	<b>5.366</b>	<b>5.467</b>	<b>5.735</b>	2,80	4,42
	K 193x203	213	223	88	QB1193	<b>5.400</b>	<b>5.638</b>	<b>5.751</b>	<b>6.007</b>	3,10	4,90
<b>Plate-forme et tête de lit freestanding</b> Pieds en acier peint Peltro steel ou Titanio steel Plataforma y cabecero free-standing Patas de acero pintado Peltro steel o Titanio steel  <b>1762</b> 	150x200	170	220	107	QB1250	<b>5.129</b>	<b>5.312</b>	<b>5.403</b>	<b>5.717</b>	2,40	3,79
	Q 152x203	172	223	107	QB1252	<b>5.163</b>	<b>5.345</b>	<b>5.438</b>	<b>5.752</b>	2,40	3,79
	160x200	180	220	107	QB1260	<b>5.319</b>	<b>5.509</b>	<b>5.606</b>	<b>5.914</b>	2,50	3,95
	180x200	200	220	107	QB1280	<b>5.681</b>	<b>5.903</b>	<b>6.014</b>	<b>6.309</b>	2,80	4,42
	K 193x203	213	223	107	QB1293	<b>5.940</b>	<b>6.201</b>	<b>6.326</b>	<b>6.608</b>	3,10	4,90
<b>Éclairage sous sommier - ampoule à LED 3000°K, sans interrupteur.</b> Iluminación bajo plano - lámpara led 3000°K, sin interruptor.  	Diamètre Diámetro			Watt	Code Código	Éclairage Iluminación					
	27			6	LET209	<b>515</b>					
	suppl. pour 110 V se puede aumentar la potencia a 110 V				RID041	<b>149</b>					

# STEEL BED

PLATE-FORME : POSE LIBRE//PLATAFORMA: FREESTANDING

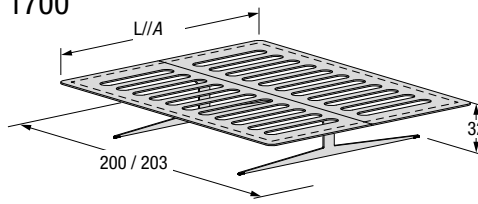
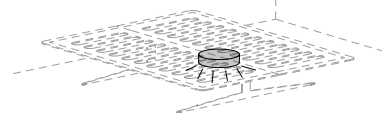
Description//Descripción	Matelas Colchón	Largeur Ancho	Profondeur Profundidad	Hauteur Altura	Code Código	Plateau avec cadre Plataforma con marco
<b>Plate-forme pose libre</b> Plataforma freestanding  <b>1700</b> 	100x200	100	200	32	STL001	<b>2.392</b>
	120x200	120	200	32	STL002	<b>2.560</b>
	150x200	150	200	32	STL003	<b>2.837</b>
	Q 152x203	152	203	32	STL004	<b>2.868</b>
	160x200	160	200	32	STL005	<b>2.957</b>
	180x200	180	200	32	STL006	<b>3.126</b>
	K 193x203	193	203	32	STL007	<b>3.279</b>
<b>Éclairage sous sommier - ampoule à LED 3000°K, sans interrupteur.</b> Iluminación bajo plano - lámpara led 3000°K, sin interruptor.  	Diamètre Diámetro			Watt	Code Código	Éclairage Iluminación
	27			6	LET209	<b>515</b>
	suppl. pour 110 V se puede aumentar la potencia a 110 V				RID041	<b>149</b>

# BOUNTY BED

PLATE-FORME : POSE LIBRE, TÊTE DE LIT : POSE LIBRE//PLATAFORMA: FREESTANDING, CABECERO: FREESTANDING

Catégories **A:** Tissu client. **B:** Darwin, Please. **C:** Francis, Axum, Barkley, Frosty, Penny, Barnum, Club.  
 Categorias **A:** Tejido cliente. **B:** Darwin, Please. **C:** Francis, Axum, Barkley, Frosty, Penny, Barnum, Club.

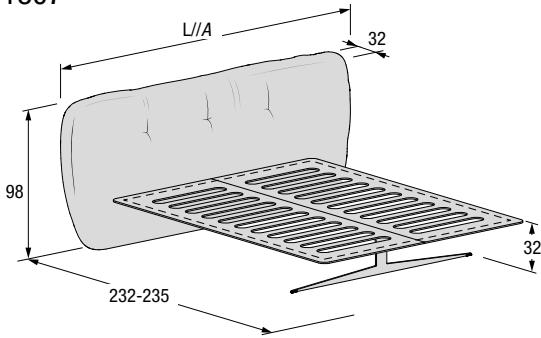
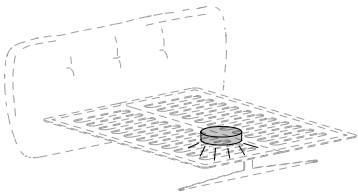
Description//Descripción	Matelas Colchón	Largeur Ancho	Profondeur Profundidad	Hauteur Altura	Code Código	A	B	C	m
<b>Plate-forme et tête de lit freestanding</b> Pieds en acier peint Peltro steel ou Titano steel Plataforma y cabecero free-standing Patas de acero pintado Peltro steel o Titano steel <b>1807</b> 	150x200	194	232	98	BBE001	4.592	5.140	5.371	
	Q 152x203	194	235	98	BBE002	4.623	5.171	5.401	
	160x200	204	232	98	BBE003	4.711	5.259	5.490	
	180x200	224	232	98	BBE004	4.939	5.527	5.773	
	K 193x203	237	235	98	BBE005	5.451	6.078	6.342	
Tête de lit avec finitions également sur l'arrière Cabecera con acabado también en la parte trasera									
<b>Éclairage sous sommier - ampoule à LED 3000°K, sans interrupteur.</b> Iluminación bajo plano - lámpara led 3000°K, sin interruptor. 	Diamètre Diámetro			Watt	Code Código	Éclairage Iluminación			
	27			6	LET209	515			
	suppl. pour 110 V se puede aumentar la potencia a 110 V				RID041	149			

# BED-IN BED

PLATE-FORME : POSE LIBRE, TÊTE DE LIT : POSE LIBRE//PLATAFORMA: FREESTANDING, CABECERO: FREESTANDING

Catégories **A:** Tissu client. **B:** Darwin. Please. **C:** Francis, Axum, Barkley, Frosty, Penny, Barnum, Club. **P:** Cuir Panama.  
 Categorías **A:** Tejido cliente. **B:** Darwin. Please. **C:** Francis, Axum, Barkley, Frosty, Penny, Barnum, Club. **P:** Piel Panama.

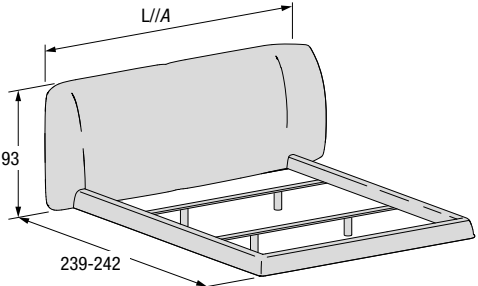
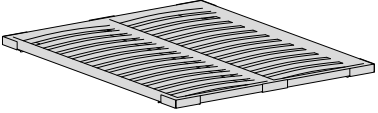
Description//Descripción	Matelas Colchón	Largeur Ancho	Profondeur Profundidad	Hauteur Altura	Code Código	A	B	C	P		
<b>Lit freestanding</b> Pieds en acier peint Peltro steel Cama free-standing Patas de acero pintado Peltro steel <b>1821</b> 	150x200	210	239	93	ALE001	3.690	4.353	4.630	6.452		
	Q 152x203	212	242	93	ALE002	3.690	4.353	4.630	6.452		
	160x200	220	239	93	ALE003	3.690	4.353	4.630	6.452		
	180x200	240	239	93	ALE004	4.044	4.748	5.043	6.977		
	K 193x203	253	242	93	ALE005	4.360	5.104	5.416	7.463		
	Tête de lit avec finitions également sur l'arrière Cabecera con acabado también en la parte trasera										
<b>Sommier pour matelas</b> Somier para colchón 	Matelas Colchón				Code Código	Cadre Red					
	150x200				Q10030	483					
	152x203				Q10031	483					
	160x200				Q10032	483					
	180x200				Q10033	500					
	193x203				Q10034	651					

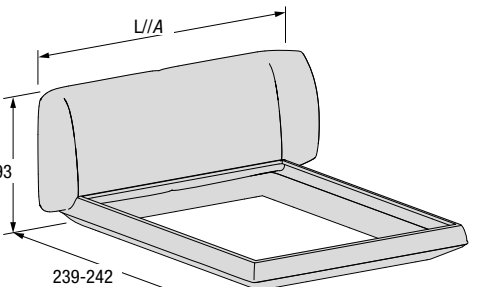
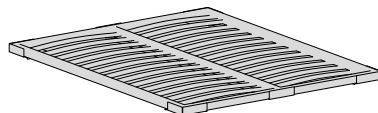
Description//Descripción	Matelas Colchón	Largeur Ancho	Profondeur Profundidad	Hauteur Altura	Code Código	A	B	C	P		
<b>Lit freestanding</b> Cama free-standing <b>1822</b> 	150x200	210	239	93	ALE011	4.094	4.841	5.154	7.216		
	Q 152x203	212	242	93	ALE012	4.094	4.841	5.154	7.216		
	160x200	220	239	93	ALE013	4.094	4.841	5.154	7.216		
	180x200	240	239	93	ALE014	4.427	5.214	5.545	7.717		
	K 193x203	253	242	93	ALE015	4.816	5.643	5.990	8.273		
	Tête de lit avec finitions également sur l'arrière Cabecera con acabado también en la parte trasera										
<b>Sommier pour matelas</b> Somier para colchón 	Matelas Colchón				Code Código	Cadre Red					
	150x200				Q10030	483					
	152x203				Q10031	483					
	160x200				Q10032	483					
	180x200				Q10033	500					
	193x203				Q10034	651					

# BED-IN BED

PLATE-FORME : POSE LIBRE, TÊTE DE LIT : POSE LIBRE//PLATAFORMA: FREESTANDING, CABECERO: FREESTANDING



Catégories  
Categorías

A: Tissu client.  
A: Tejido cliente.

B: Darwin. Please.  
B: Darwin. Please.

C: Francis, Axum, Barkley, Frosty, Penny, Barnum, Club.  
C: Francis, Axum, Barkley, Frosty, Penny, Barnum, Club.

P: Cuir Panama.  
P: Piel Panama.

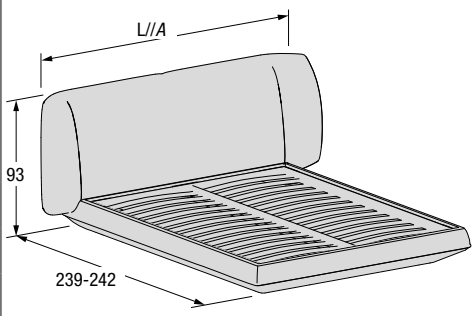
Description//Descripción	Matelas Colchón	Largeur Ancho	Profondeur Profundidad	Hauteur Altura	Code Código	A	B	C	P	 m	 m²
<b>Lit pose libre avec sommier à lattes relevable</b> <i>Cama freestanding con sommier extraíble</i> <b>1823</b> 	150x200	210	239	93	ALE021	<b>5.071</b>	<b>5.818</b>	<b>6.131</b>	<b>8.194</b>		
	Q 152x203	212	242	93	ALE022	<b>5.075</b>	<b>5.822</b>	<b>6.135</b>	<b>8.197</b>		
	160x200	220	239	93	ALE023	<b>5.081</b>	<b>5.827</b>	<b>6.140</b>	<b>8.203</b>		
	180x200	240	239	93	ALE024	<b>5.451</b>	<b>6.238</b>	<b>6.569</b>	<b>8.741</b>		
	K 193x203	253	242	93	ALE025	<b>6.006</b>	<b>6.833</b>	<b>7.180</b>	<b>9.463</b>		
Tête de lit avec finitions également sur l'arrière <i>Cabecera con acabado también en la parte trasera</i>											



# GIZMO BED

Catégories  
Categorías

A: Tissu client.  
A: Tejido cliente.

B: Darwin, Please, Cuir synthétique Bloom.  
B: Darwin, Please, Bloom Ecopiel.

C: Francis, Axum, Barkley, Frosty, Penny, Barnum, Club.  
C: Francis, Axum, Barkley, Frosty, Penny, Barnum, Club.

P: Cuir Panama.  
P: Piel Panama.

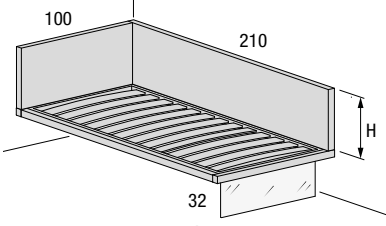
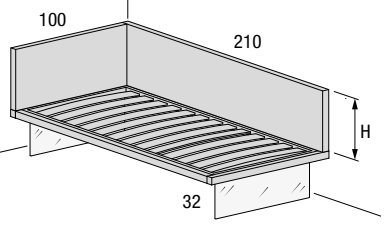
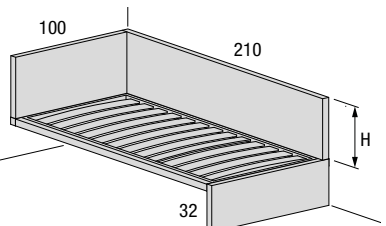
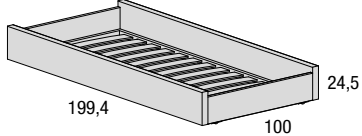
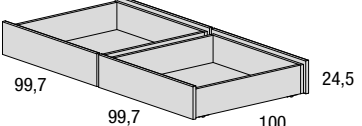
Description/Descripción	H panneaux H paneles	Code Código	A	B	C	P	m	m <sup>2</sup>
<b>Lit avec 1 jambe en verre fixé au mur. Panneaux déhoussables fixés au mur. Pour matelas 90 x 200.</b> Cama colgada a pared, con una pata de cristal. Paneles desenfundables fijados a pared. Para colchón 90 x 200. 								
	73,6	LE7001	2.765	2.918	3.068	3.673	3,5	5,5
	92	LE7002	2.844	2.993	3.145	4.033	3,5	5,5
<b>Lit avec 2 jambes en verre autoportant. Panneaux fixés au mur. Pour matelas 90 x 200.</b> Cama con 2 patas de cristal, de libre instalación. Paneles fijados en pared. Para colchón 90 x 200. 	H panneaux H paneles	Code Código	A	B	C	P	m	m <sup>2</sup>
	73,6	LE7011	3.059	3.209	3.361	3.969	3,5	5,5
	92	LE7012	3.138	3.291	3.439	4.329	3,5	5,5
<b>Lit avec jambe en bois laqué fixé au mur. Panneaux déhoussables fixés au mur. Pour matelas 90 x 200.</b> Cama colgada a pared, con 1 pata de madera lacada. Paneles desenfundables fijados a pared. Para colchón 90 x 200. 	H panneaux H paneles	Code Código	A	B	C	P	m	m <sup>2</sup>
	73,6	LE7021	2.487	2.636	2.790	3.393	3,5	5,5
	92	LE7022	2.563	2.713	2.865	3.754	3,5	5,5
<b>Cadre extractible pour lit avec jambe en bois laqué. Pour matelas 85x185 H 19 cm.</b> Red extraíble, para cama con pata de madera lacada. Para colchón 85x185 H 19 cm. 	Code Código	Laqué Lacado						
	LE5004	843						
<b>Grands tiroirs extractibles pour lit avec jambe en bois laqué.</b> Cajones grandes extraíbles, para cama con pata de madera lacada. 	Code Código	Laqué Lacado						
	LE5005	607						

Rembourrage et tissus ignifuges disponibles sur demande.  
Relleno y tejidos ignífugos disponibles bajo pedido.

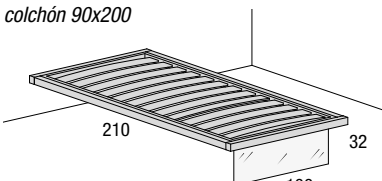
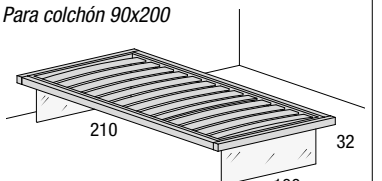
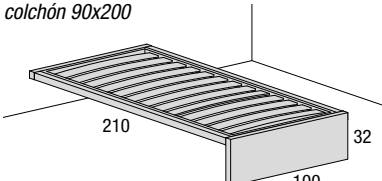
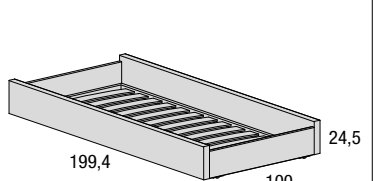
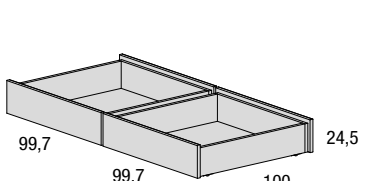
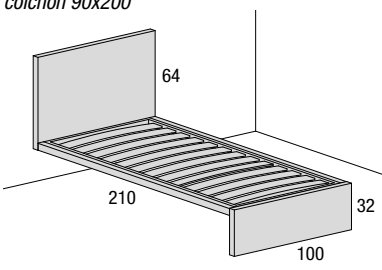
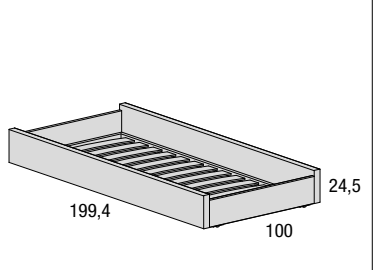
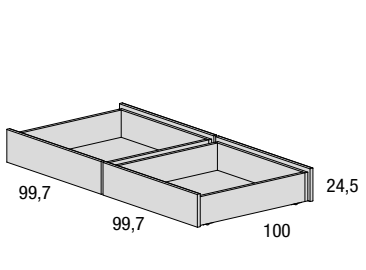
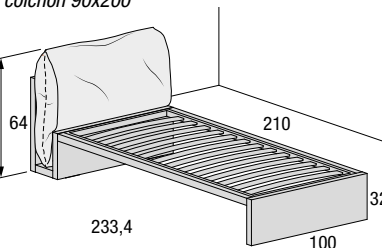
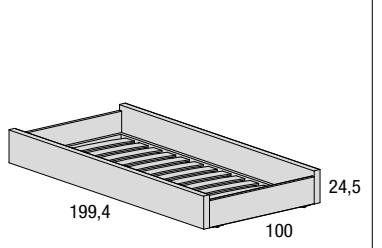
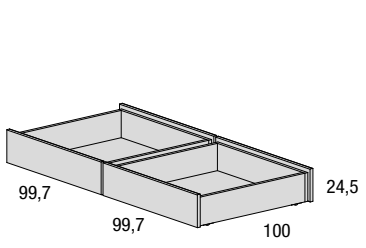
	Fixation murale <i>Fijación de pared</i>	Freestanding	
<b>H 32</b> <b>Lit une place</b> <b>au sol</b> <b>Cama</b> <b>individual en</b> <b>el suelo</b>	<b>Sans tête</b> <b>Pour matelas 90x200</b> <i>Sin cabecero</i> <i>Para colchón 90x200</i> 	<b>Sans tête</b> <b>Pour matelas 90x200</b> <i>Sin cabecero</i> <i>Para colchón 90x200</i> 	
	Pieds en verre extra-clair ou fumè grigio <i>Patas cristal extraclaro o fumè grigio</i>	Pieds en verre extra-clair ou fumè grigio <i>Patas cristal extraclaro o fumè grigio</i>	
	Code//Código <b>LE5001</b> Laqué//Lacado <b>1.355</b>	Code//Código <b>LE5002</b> Laqué//Lacado <b>1.645</b>	
<b>H 32</b> <b>Lit une place</b> <b>au sol</b> <b>Cama</b> <b>individual en</b> <b>el suelo</b>	Fixation murale <i>Fijación de pared</i> <b>Sans tête</b> <b>Pour matelas 90x200</b> <i>Sin cabecero</i> <i>Para colchón 90x200</i> 	Cadre extractible <i>Red extraíble</i> <b>Pour matelas 85x185 H 19 cm</b> <i>Para colchón 85x185 H 19 cm</i> 	Grands tiroirs extractibles <i>Cestas extraíbles</i> 
	Code//Código <b>LE5003</b> Laqué//Lacado <b>1.071</b>	Code//Código <b>LE5004</b> Laqué//Lacado <b>843</b>	Code//Código <b>LE5005</b> Laqué//Lacado <b>607</b>
<b>H 32</b> <b>Lit une place</b> <b>au sol</b> <b>Cama</b> <b>individual en</b> <b>el suelo</b>	Fixation murale <i>Fijación de pared</i> <b>Avec tête de lit</b> <b>Pour matelas 90x200</b> <i>Con cabecero</i> <i>Para colchón 90x200</i> 	Cadre extractible <i>Red extraíble</i> <b>Pour matelas 85x185 H 19 cm</b> <i>Para colchón 85x185 H 19 cm</i> 	Grands tiroirs extractibles <i>Cestas extraíbles</i> 
	Code//Código <b>LE5006</b> Laqué//Lacado <b>1.201</b> Cuir synthétique Bloom* <i>Ecopiel Bloom*</i> <b>1.467</b>	Code//Código <b>LE5004</b> Laqué//Lacado <b>843</b>	Code//Código <b>LE5005</b> Laqué//Lacado <b>607</b>
<b>H 32</b> <b>Lit une place</b> <b>au sol</b> <b>Cama</b> <b>individual en</b> <b>el suelo</b>	Freestanding <b>Tête de lit coussin 100x80</b> <b>Pour matelas 90x200</b> <i>Cabecero cojín 100x80</i> <i>Para colchón 90x200</i> 	Cadre extractible <i>Red extraíble</i> <b>Pour matelas 85x185</b> <i>Para colchón 85x185</i> 	Grands tiroirs extractibles <i>Cestas extraíbles</i> 
	Code//Código <b>LE5007</b> A <b>1.961</b> B <b>2.050</b> C <b>2.190</b> Laqué//Lacado -	Code//Código <b>LE5004</b> A - B - C - Laqué//Lacado <b>843</b>	Code//Código <b>LE5005</b> A - B - C - Laqué//Lacado <b>607</b>

\* Non déhoussable.  
 \* No desenfundable.

Rembourrage et tissus ignifuges disponibles sur demande.  
 Relleno y tejidos ignifugos disponibles bajo pedido.



# LAGOLINEA BED ép. 5 cm // LAGOLINEA BED esp. 5 cm

Catégories  
Categorías

A: Tissu client.  
A: Tejido cliente.

B: Darwin, Please, Cuir synthétique Bloom.  
B: Darwin, Please, Bloom Ecopiel.

C: Francis, Axum, Barkley, Frosty, Penny, Barnum, Club.  
C: Francis, Axum, Barkley, Frosty, Penny, Barnum, Club.

P: Cuir Panama.  
P: Piel Panama.

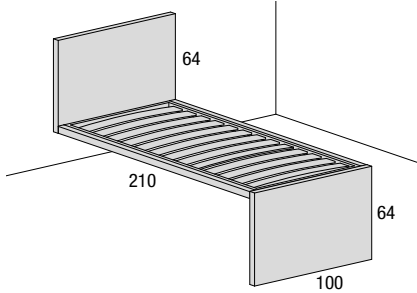
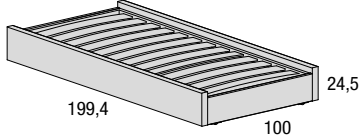
	Fixation murale Fijación de pared	Cadre extractible Red extraíble	
<p><b>H 64</b> <b>Lit une place au sol</b> <b>Cama individual en el suelo</b></p>	<p><b>Avec tête de lit</b> <b>Pour matelas 90x200</b> Con cabecero Para colchón 90x200</p> 	<p><b>Pour matelas 85x185 H 19 cm</b> Para colchón 85x185 H 19 cm</p> 	
	Code//Código	LE5008	LE5009
	Laqué//Lacado	1.163	945
	Cuir synthétique Bloom* //Ecopiel Bloom*	1.567	-

Rembourrage et tissus ignifuges disponibles sur demande.  
Relleno y tejidos ignífugos disponibles bajo pedido.

## LAGOLINEA BED

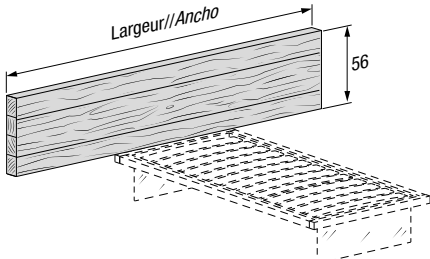
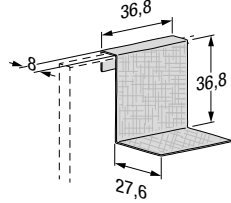
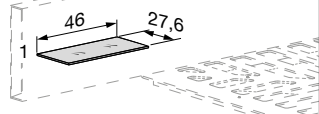
Description//Descripción	Hauteur Altura	Largeur Ancho	Code Código	Wildwood				
<p><b>Tête de lit fixée au mur H 56 cm</b> Cabecero fijado a la pared H 56 cm</p> 	56	184	AIW521	1.644				
		220,8	AIW522	1.878				
		264	AIW513	2.389				
		294,4	AIW524	2.610				
	Supplément pour trou brut Recargo por orificio sin acabar			RD0143	140			
<p><b>Étagère revêtue en tissu</b> Estante revestido de tejido</p> 	Largeur Ancho	Profondeur Profundidad	Hauteur Altura	Code Código	A	B	C	P
	36,8	27,6	36,8	AIL734	307	324	353	449
<p><b>Étagère en verre</b> Repisa de cristal</p> 	Profondeur Profundidad	Largeur Ancho	Code Código	Verre brillant Cristal brillante	Verre mat Cristal mate	XGlass brillant ou mat XGlass brillante o mate		
	27,6	46	AIL750	215	243	262		

\* Non déhoussable.  
\* No desenfundable.

Rembourrage et tissus ignifuges disponibles sur demande.  
Relleno y tejidos ignífugos disponibles bajo pedido.



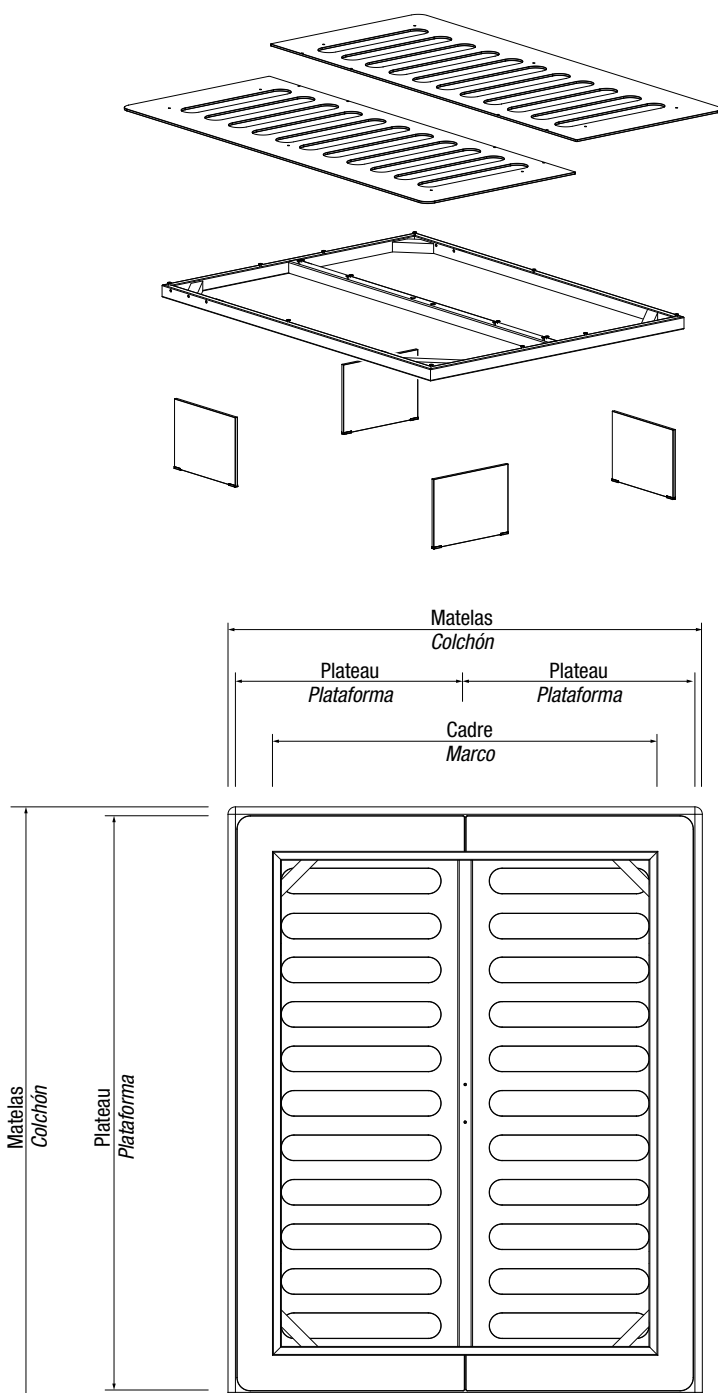

**STRUCTURE**  
**ESTRUCTURA****Plateau :** panneau H.P.L. laminée black kraft ép. 0,8 cm.**Cadre :** aluminium anodisé et éléments de raccordement en fer peint avec poudres époxy.**Pieds :** verre extra clair ou fumé gris trempé ép. 1,2 cm, avec pieds en acier et feutre.**Plataforma:** panel H.P.L. laminado black kraft esp. 0,8 cm.**Marco:** aluminio anodizado y elementos de conexión de hierro pintado con polvo epoxy.**Patas:** cristal extraclaro o fumé gris templado esp. 1,2 cm, con pies en acero y fieltro.

<b>Matelas Colchón</b>	<b>Plateau Plataforma</b>	<b>Cadre Marco</b>
203 x 193	197 x 93,3 (x2)	185 x 175
200 x 180	194 x 86,8 (x2)	182 x 162
200 x 160	194 x 76,8 (x2)	182 x 142
203 x 152	197 x 72,8 (x2)	185 x 134
200 x 150	194 x 71,8 (x2)	182 x 132
200 x 120	194 x 114	182 x 102
200 x 100	194 x 94	182 x 82

**STRUCTURE**  
**ESTRUCTURA**

Sommier - panneau H.P.L. laminée black Kraft ép. 0,8 cm / Cadre - tubulaire en métal peint.  
 Red - panel H.P.L. laminado black kraft esp. 0,8 cm / Marco - tubular de metal pintado.

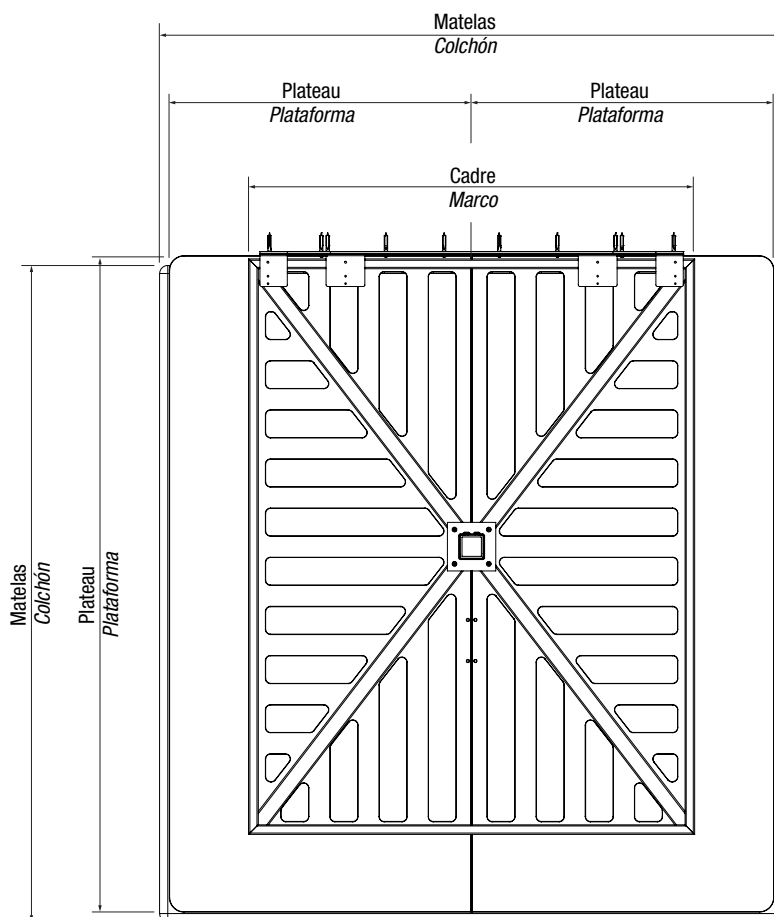
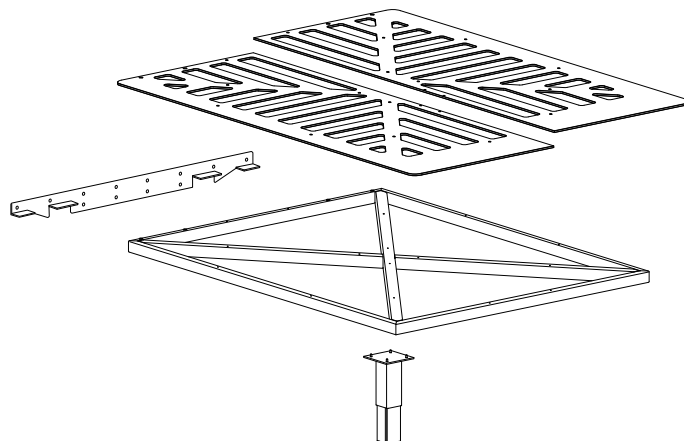

Matelas Colchón	Plateau Plataforma	Cadre Marco
203 x 193	203 x 93,5 (x2)	178 x 138
200 x 180	200 x 86,9 (x2)	178 x 138
200 x 160	200 x 76,9 (x2)	178 x 138
203 x 152	203 x 72,5 (x2)	178 x 138
200 x 150	200 x 72,5 (x2)	178 x 138
200 x 120	196 x 114	168,5 x 77
200 x 100	196 x 94	168,5 x 77

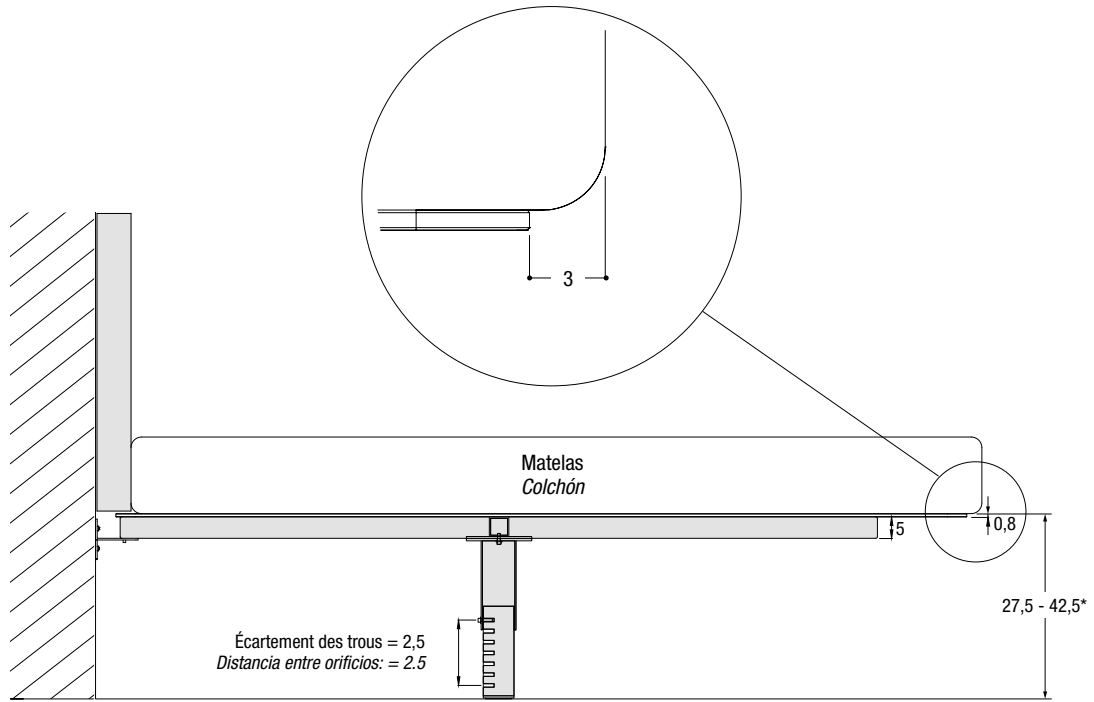

\* La hauteur du plateau est déterminée lors de l'assemblage  
 \* La altura de la plataforma se determina en el momento del montaje

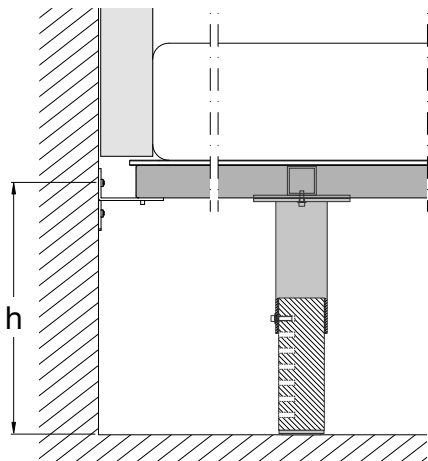

**Calcul de la hauteur du lit**  
**Para calcular la altura de la cama**

AVEC MATELAS DE 17 CM DE HAUTEUR Altura con colchón: 17 cm		
Trou sur pied télescopique Orificio en la pata telescópica	Hauteur du lit Altura de la cama (cm)	Trous fixation lit murale Agujeros para fijación de cama a pared (cm)
7°	H = 63,4	h = 39
6°	H = 60,9	h = 36,5
5°	H = 58,4	h = 34
4°	H = 55,9	h = 31,5
3°	H = 53,4	h = 29
2°	H = 50,9	h = 26,5
1°	H = 48,4	h = 24

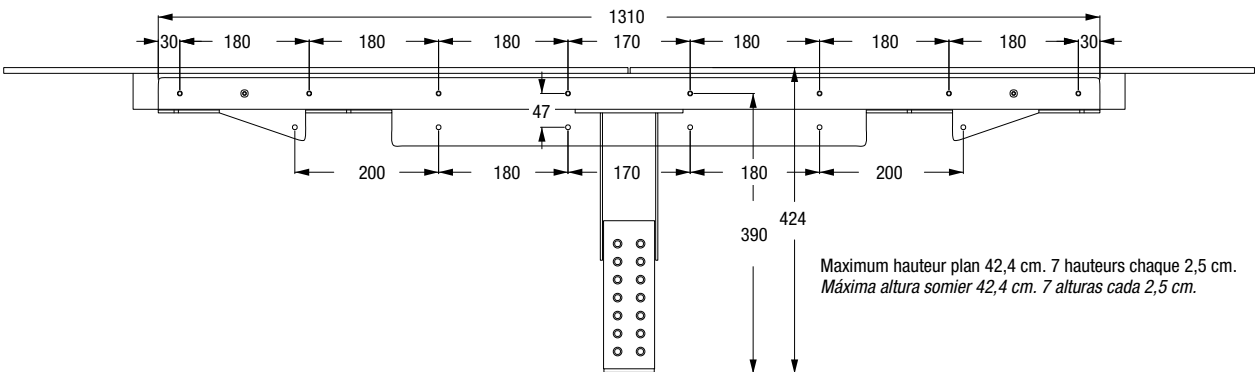

Panneau de fixation sur mur en placoplâtre  
Panel para fijación de pared cartón yeso

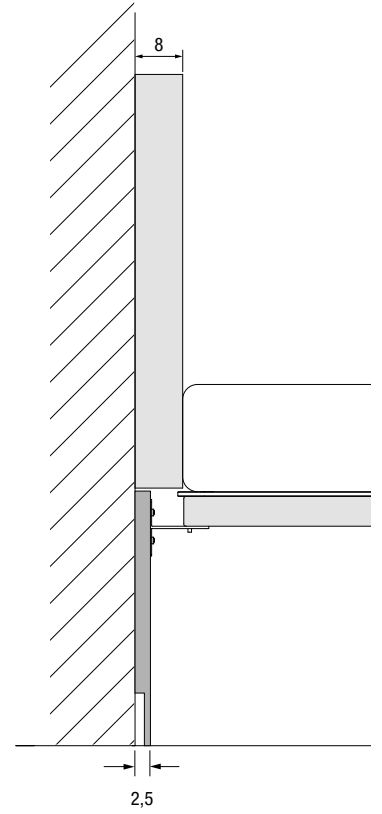
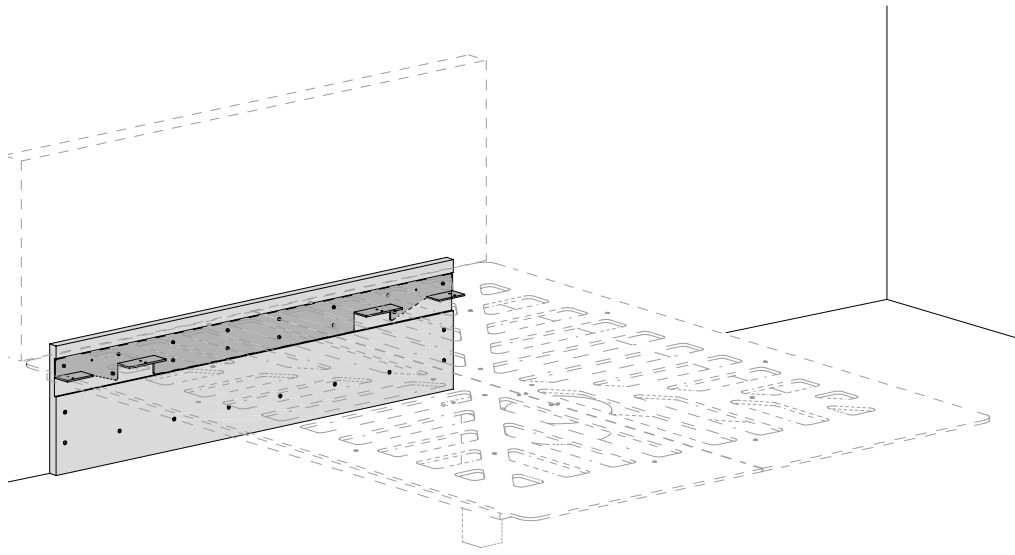

**STRUCTURE**  
**ESTRUCTURA**

Sommier - panneau H.P.L. laminée black Kraft ép. 0,8 cm /Cadre - tubulaire en métal peint.  
Red - panel H.P.L. laminado black kraft esp. 0,8 cm/Marco - tubular de metal pintado.

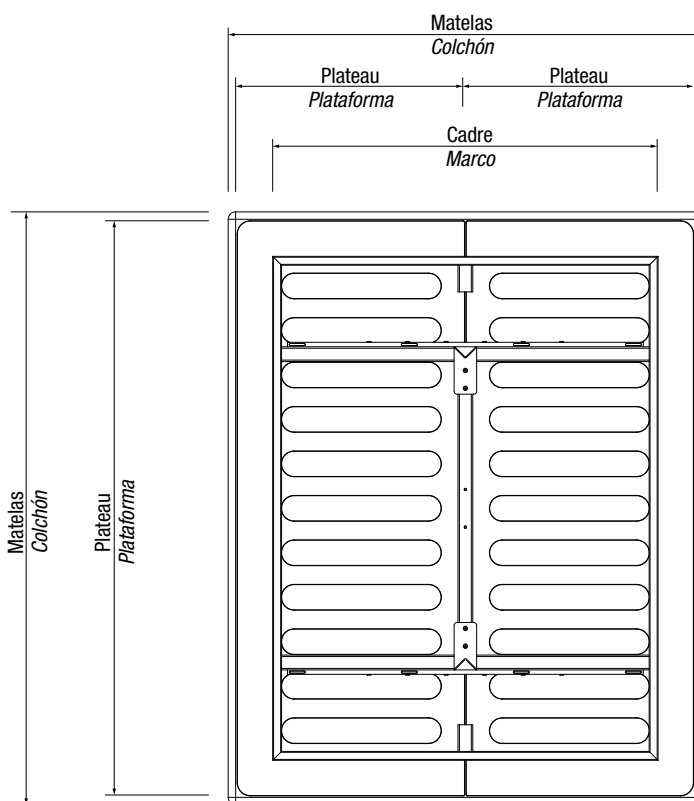
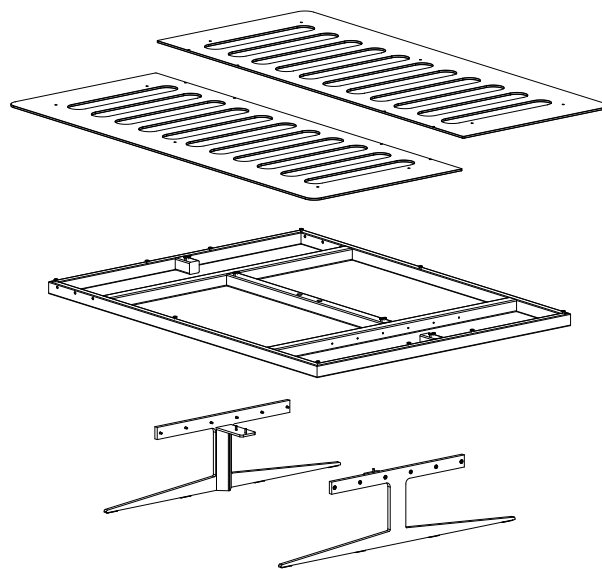

Matelas Colchón	Plateau Plataforma	Cadre Marco
203 x 193	197 x 93,3 (x2)	173 x 163
200 x 180	194 x 86,8 (x2)	170 x 150
200 x 160	194 x 76,8 (x2)	170 x 130
203 x 152	197 x 72,8 (x2)	173 x 122
200 x 150	194 x 71,8 (x2)	170 x 120
200 x 120	194 x 114	170 x 90
200 x 100	194 x 94	170 x 70

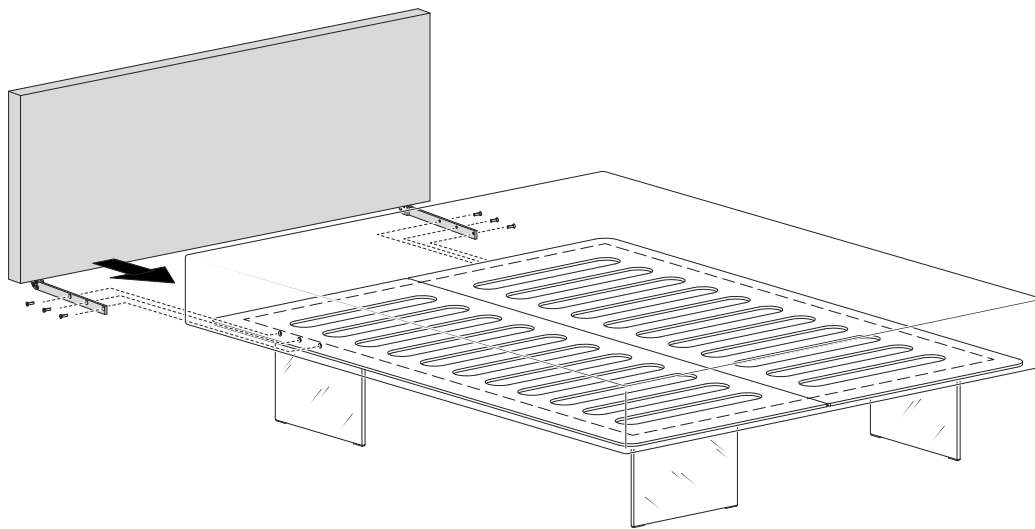
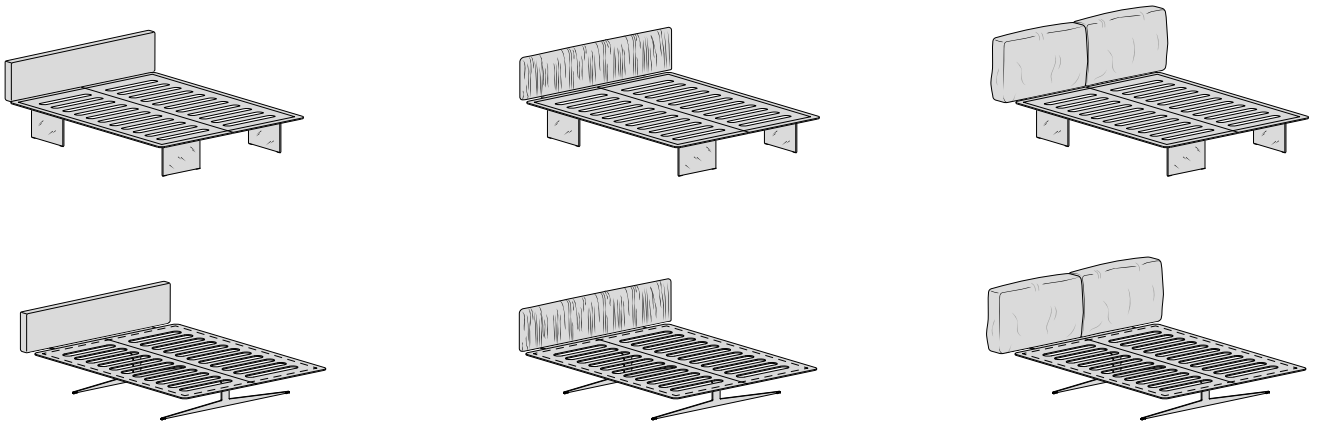

**Rembourrée**  
*Acolchado*

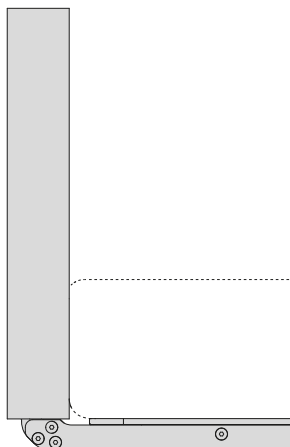

**Rembourrée avec LED**  
*Acolchado con LED*

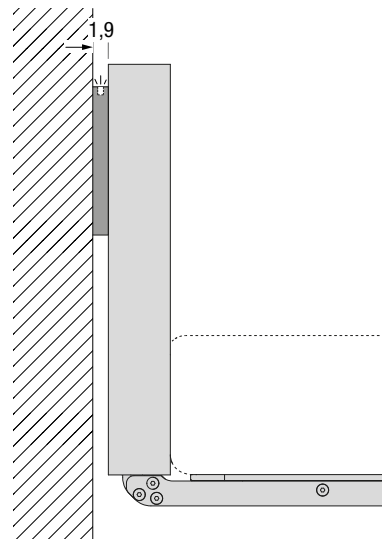

Ajout profil de support pour LED ép. 1,9 cm.  
*Añadido de perfil de soporte para LED esp. 1,9 cm.*

# Tête de lit fixée au mur // Cabecero fijado a pared

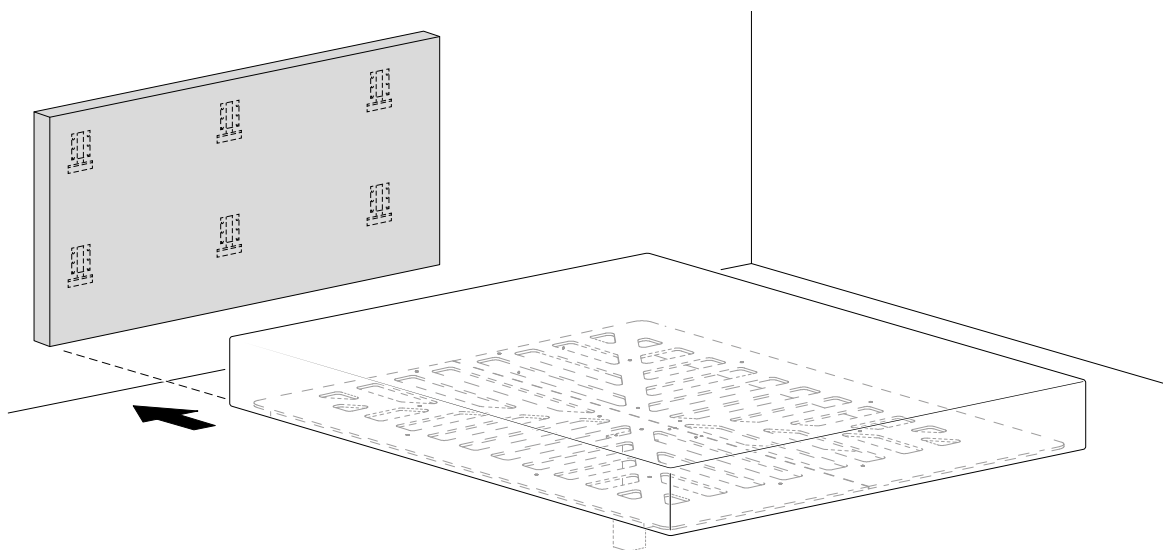
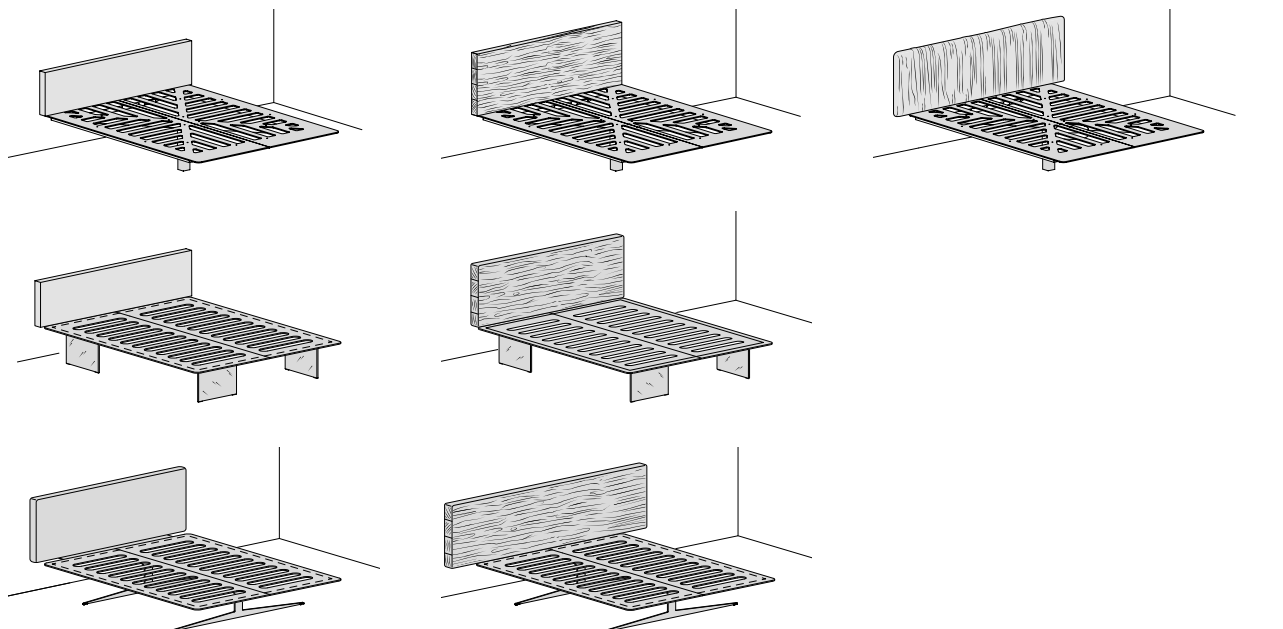

**Rembourrée**  
*Acolchado*

**Rembourrée avec LED**  
*Acolchado con LED*

**Wildwood avec ou sans LED**  
*Wildwood con o sin LED*

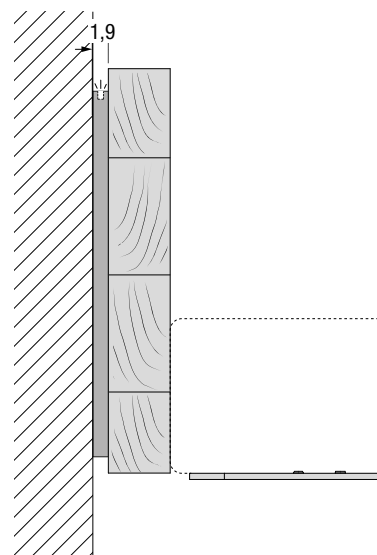
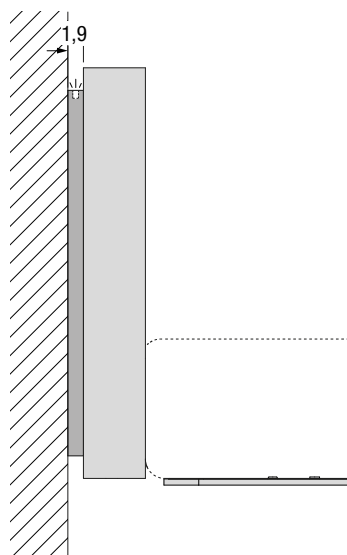
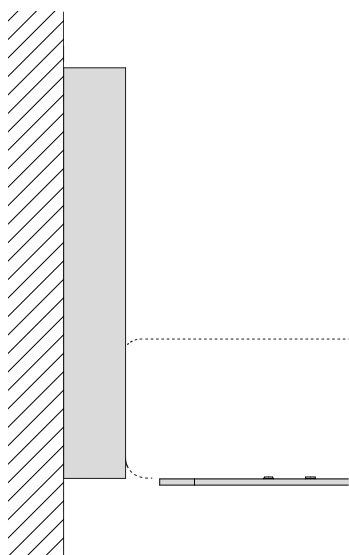

Ajout profil de support pour LED ép. 1,9 cm.  
Añadido de perfil de soporte para LED esp. 1,9 cm.



# TÊTES DE LIT ACCESSOIRISÉES MURALES//CABECEROS EQUIPABLES DE PARED

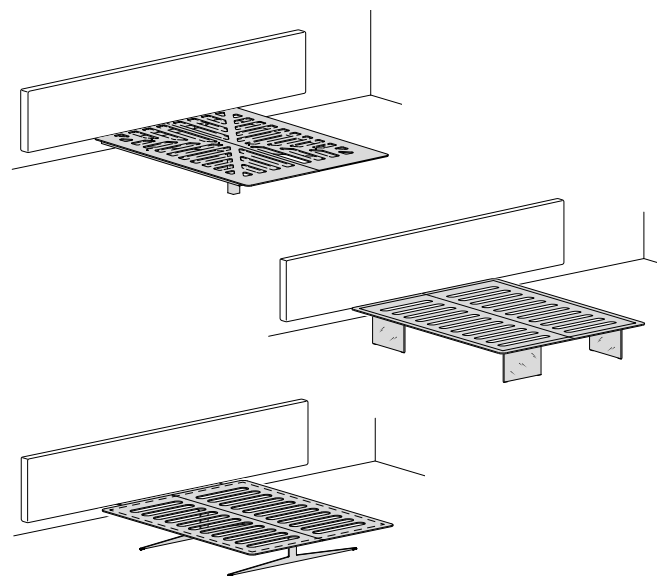
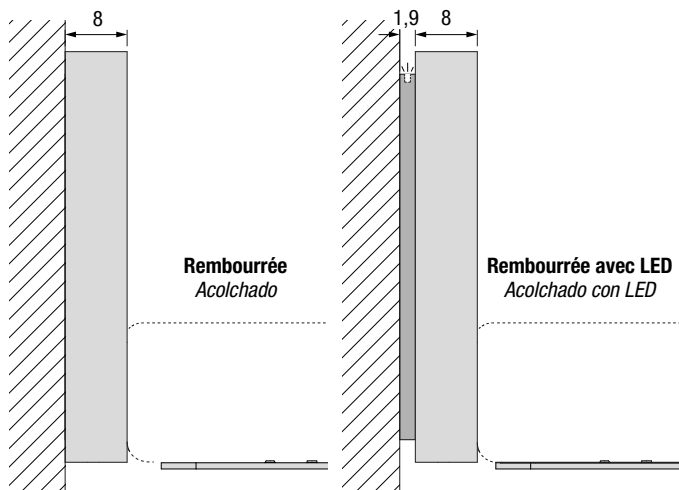
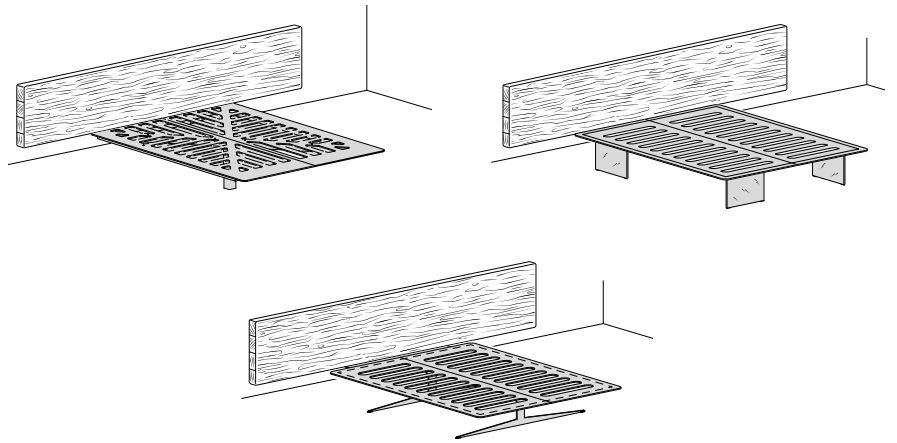
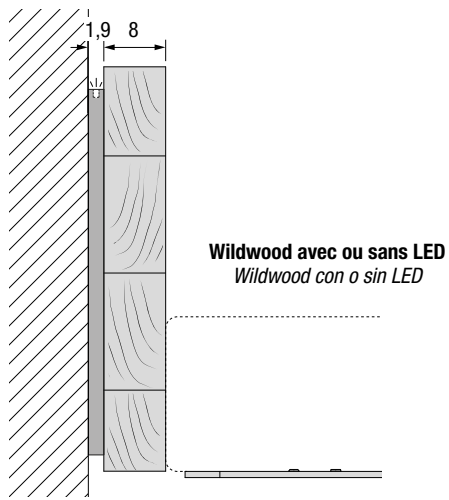

Ajout profil de support pour LED ép. 1,9 cm.  
Añadido de perfil de soporte para LED esp. 1,9 cm.

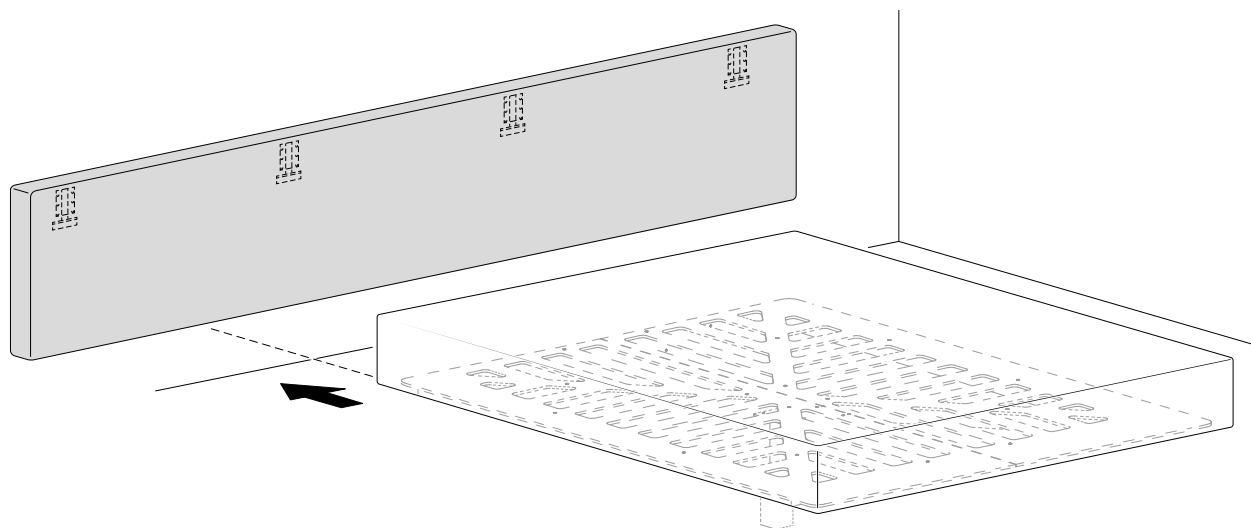

**Largeur 264  
Ancho 264**

**Largeur du matelas 150  
Ancho del colchón 150**

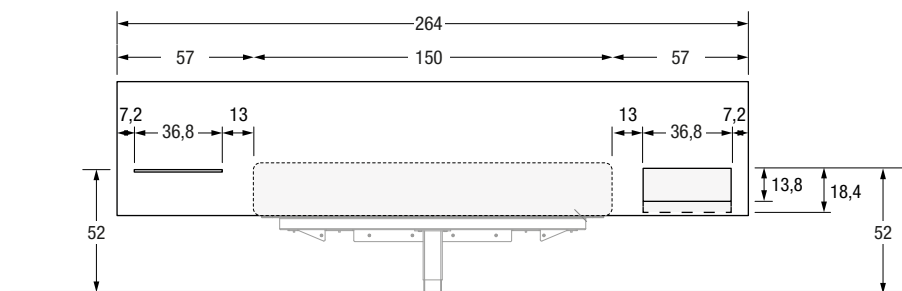

**Largeur du matelas 152  
Ancho del colchón 152**

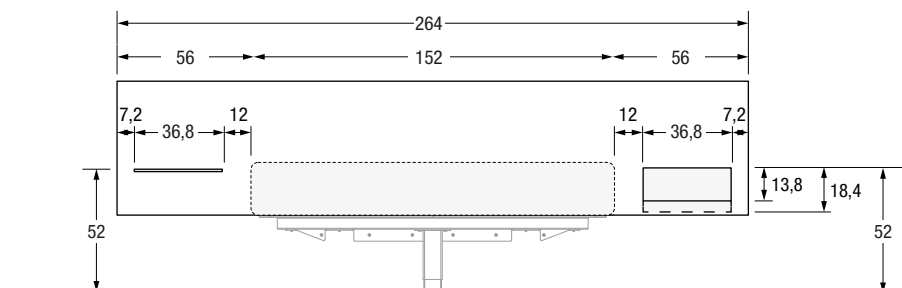

**Largeur du matelas 160  
Ancho del colchón 160**

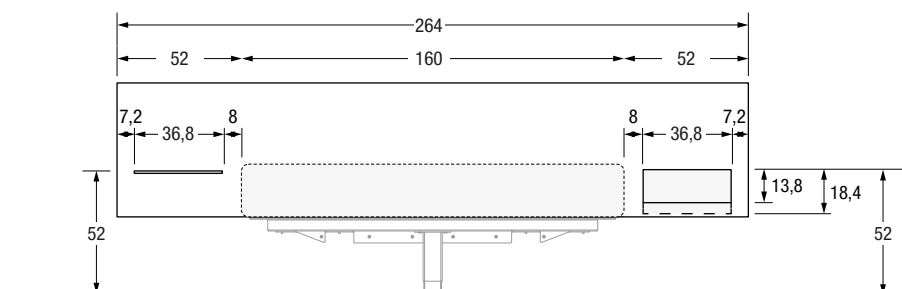

**Largeur 294,4  
Ancho 294,4**

**Largeur du matelas 180  
Ancho del colchón 180**

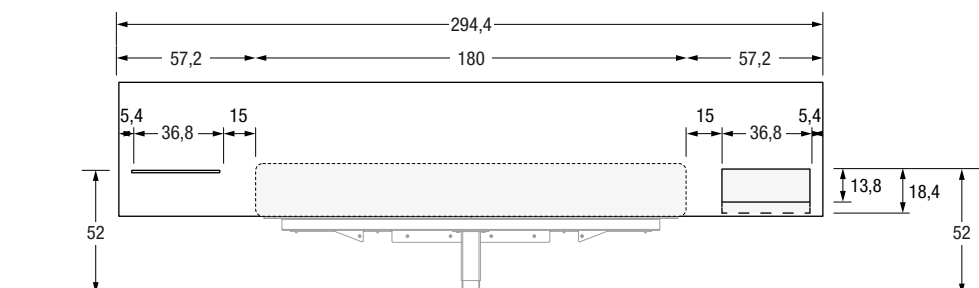

**Largeur du matelas 193  
Ancho del colchón 193**



# TÊTES DE LIT ACCESSOIRISÉES MURALES//CABECEROS EQUIPABLES DE PARED

**Largeur 294,4**  
**Ancho 294,4**

**Largeur du matelas 150**  
**Ancho del colchón 150**

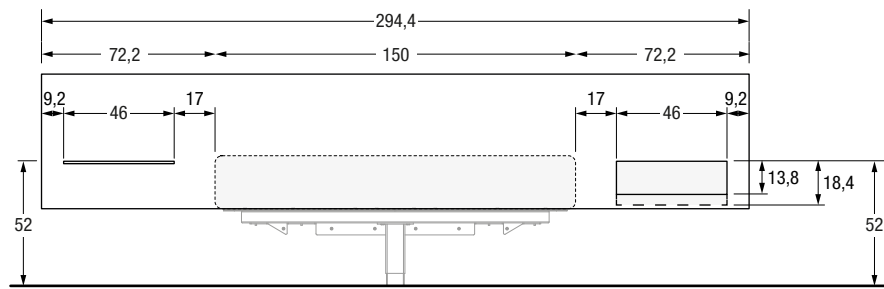

**Largeur du matelas 152**  
**Ancho del colchón 152**

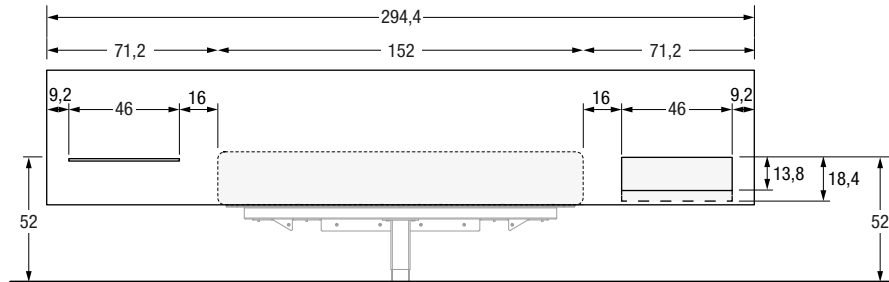

**Largeur du matelas 160**  
**Ancho del colchón 160**

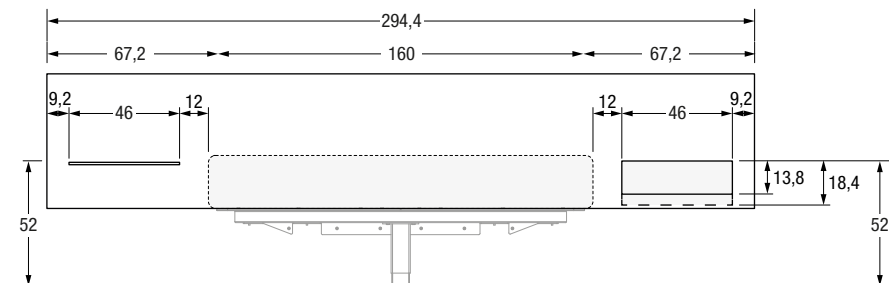

**Largeur 303**  
**Ancho 303**

**Largeur du matelas 150**  
**Ancho del colchón 150**

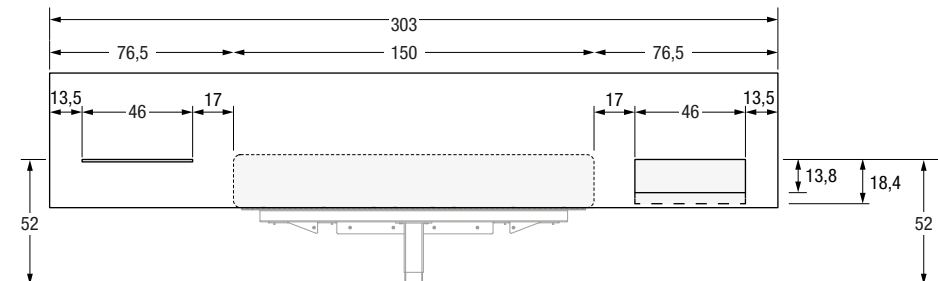

**Largeur du matelas 152**  
**Ancho del colchón 152**

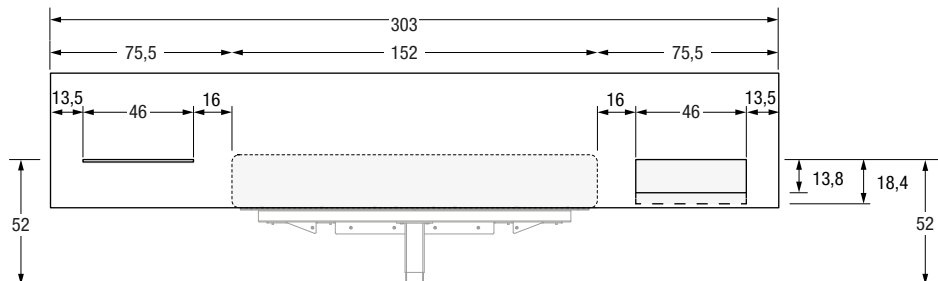

**Largeur du matelas 160**  
**Ancho del colchón 160**

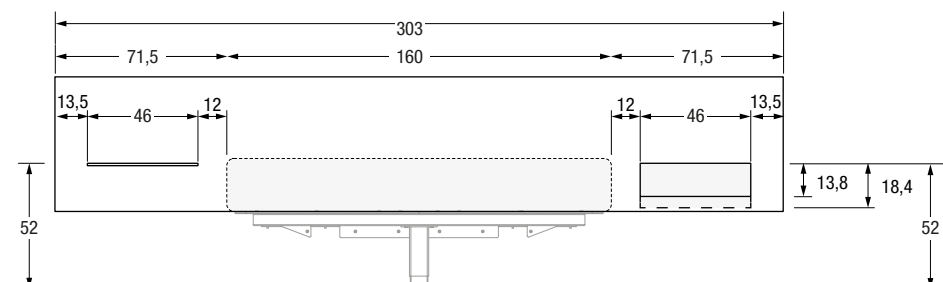

**Largeur 314  
Ancho 314**

**Largeur du matelas 180  
Ancho del colchón 180**

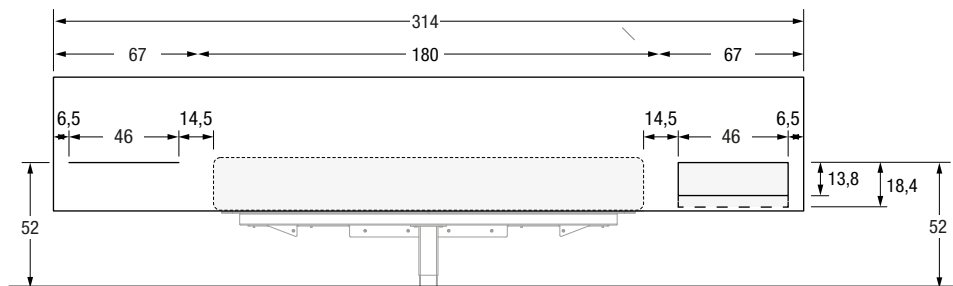

**Largeur du matelas 193  
Ancho del colchón 193**

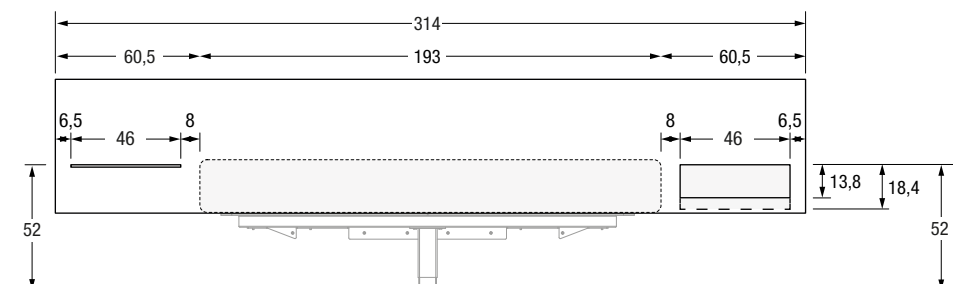

**Largeur 333  
Ancho 333**

**Largeur du matelas 180  
Ancho del colchón 180**

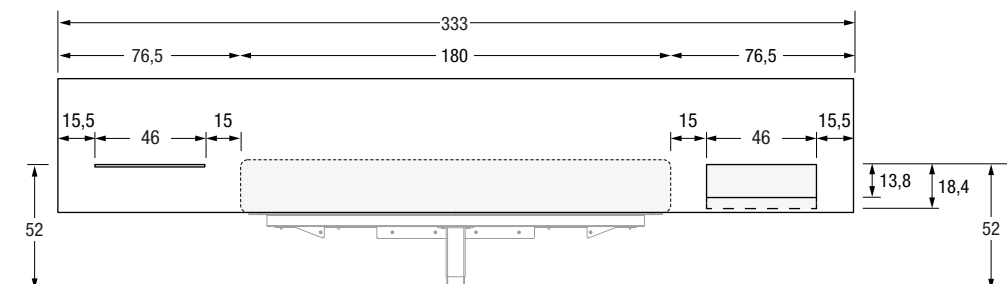

**Largeur du matelas 193  
Ancho del colchón 193**

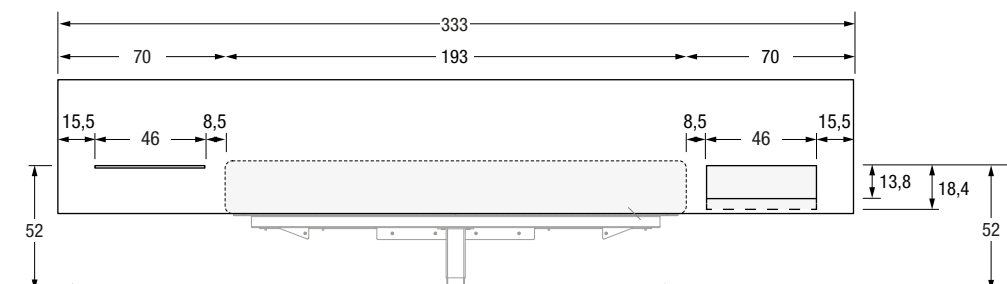

# TÊTES DE LIT ACCESSOIRISÉES FREE//CABECEROS EQUIPABLES FREE

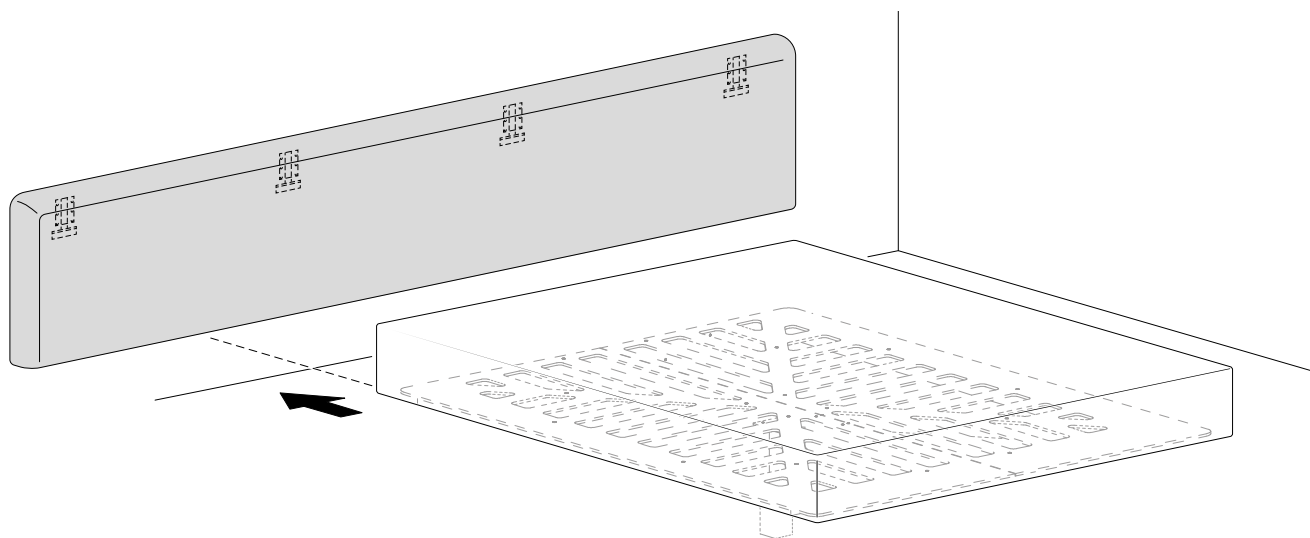
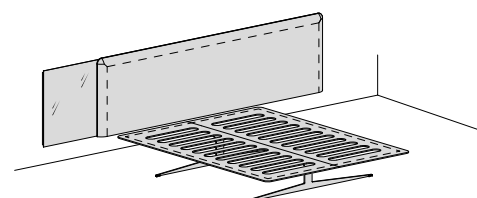
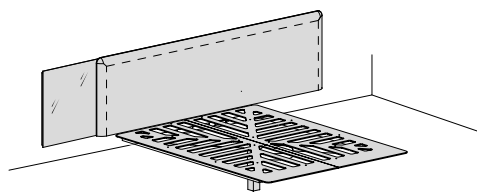
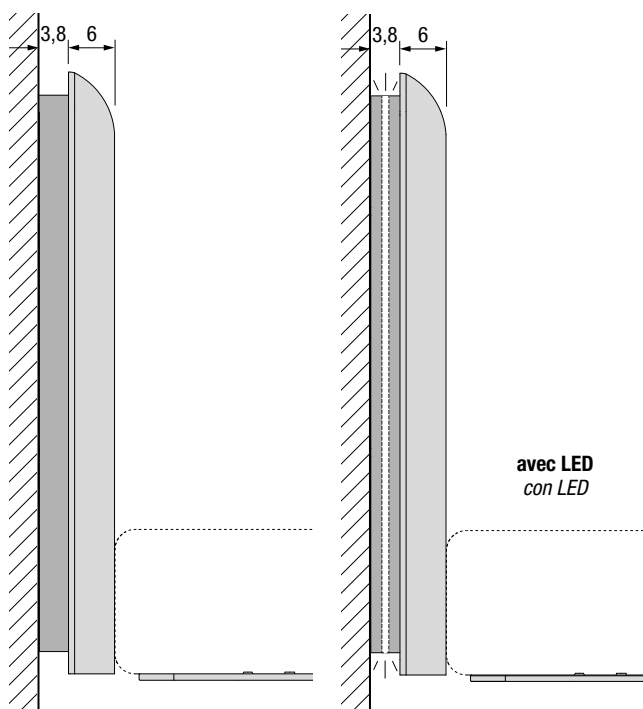
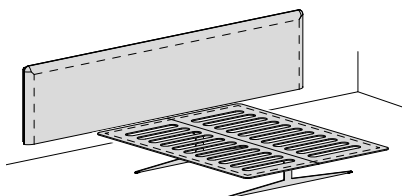
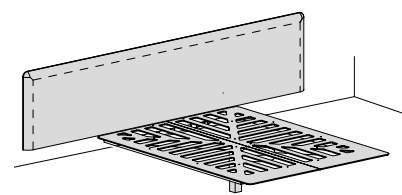
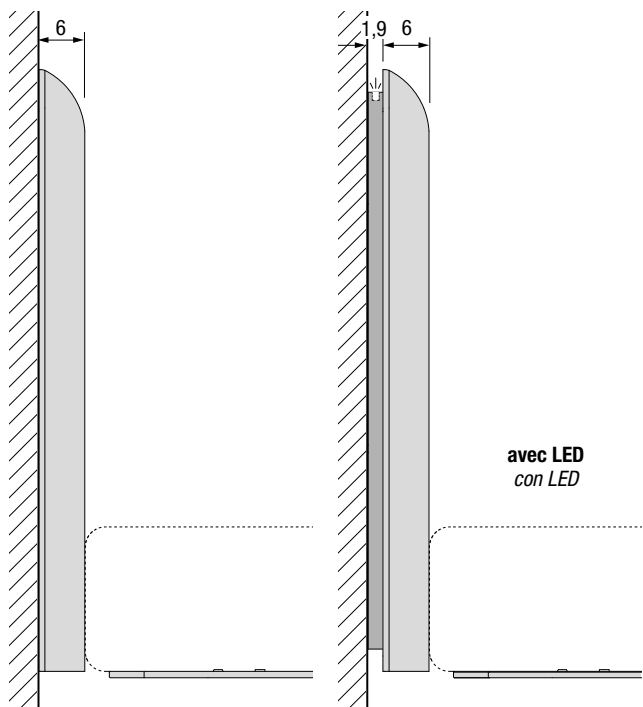

**Largeur 303  
Ancho 303**

**Largeur du matelas 150  
Ancho del colchón 150**

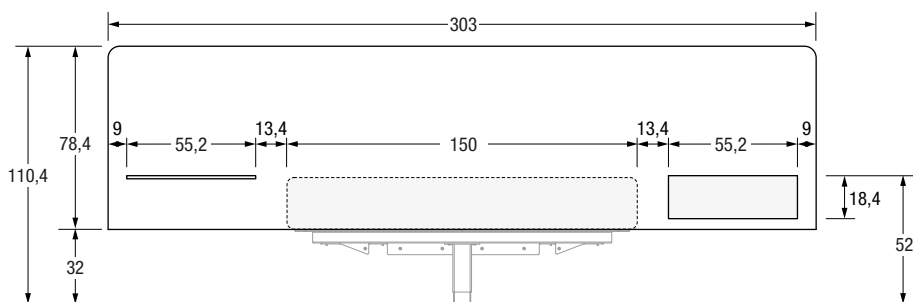

**Largeur du matelas 152  
Ancho del colchón 152**

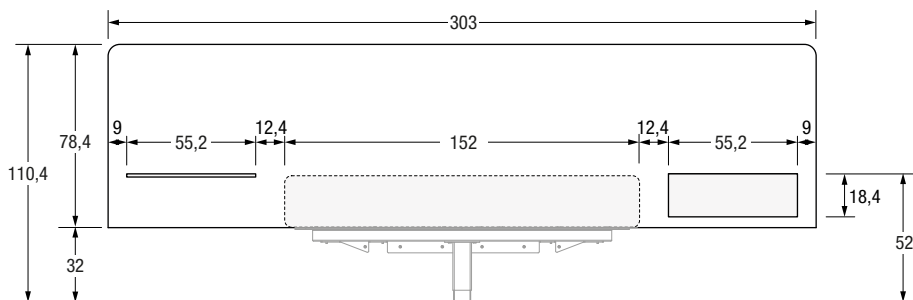

**Largeur du matelas 160  
Ancho del colchón 160**

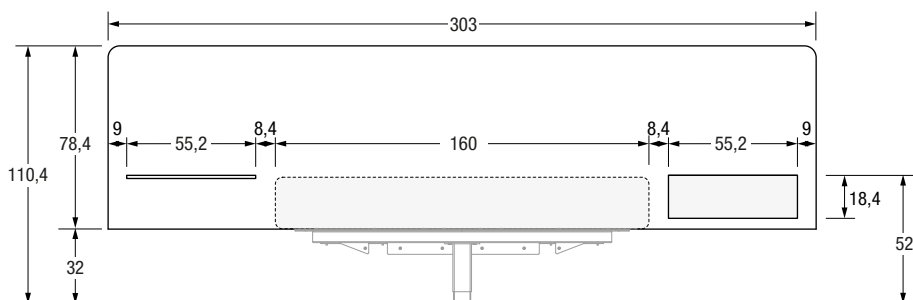

**Largeur 333  
Ancho 333**

**Largeur du matelas 180  
Ancho del colchón 180**

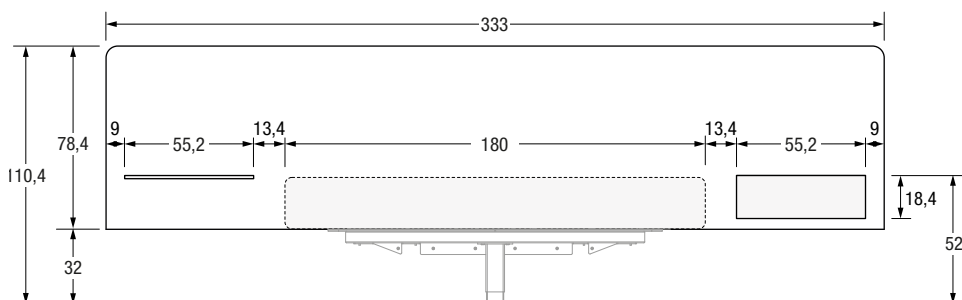

**Largeur du matelas 193  
Ancho del colchón 193**

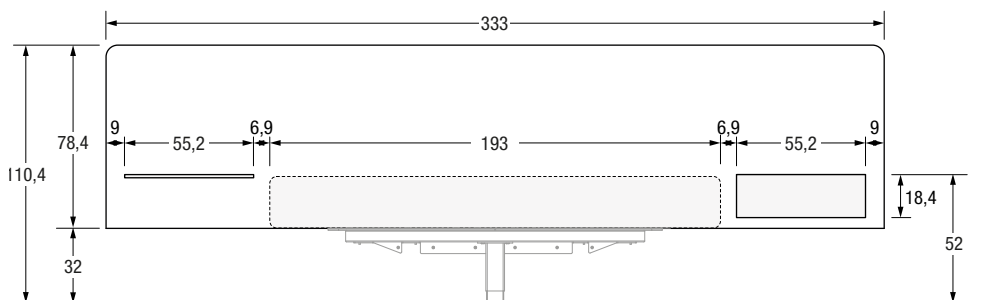

# TÊTES DE LIT ACCESSOIRISÉES FREE//CABECEROS EQUIPABLES FREE

## Largeur 303 Ancho 303

Largeur du matelas 150  
Ancho del colchón 150

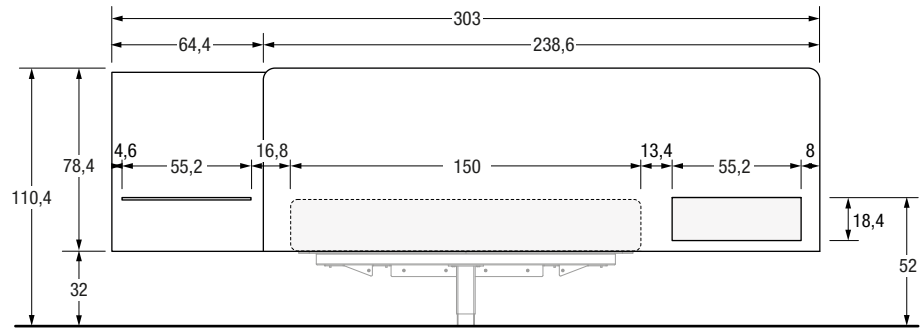

Largeur du matelas 152  
Ancho del colchón 152

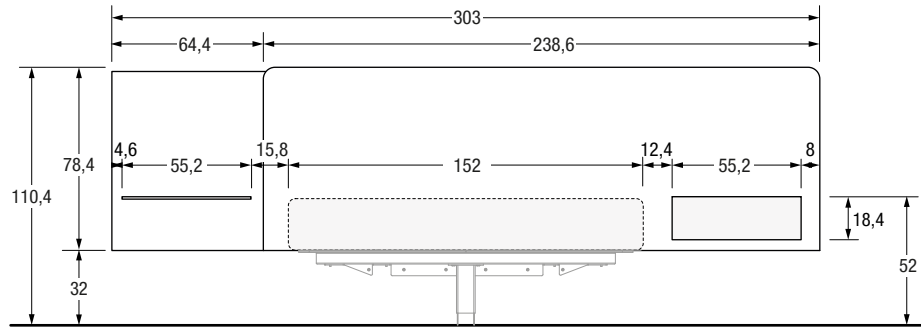

Largeur du matelas 160  
Ancho del colchón 160

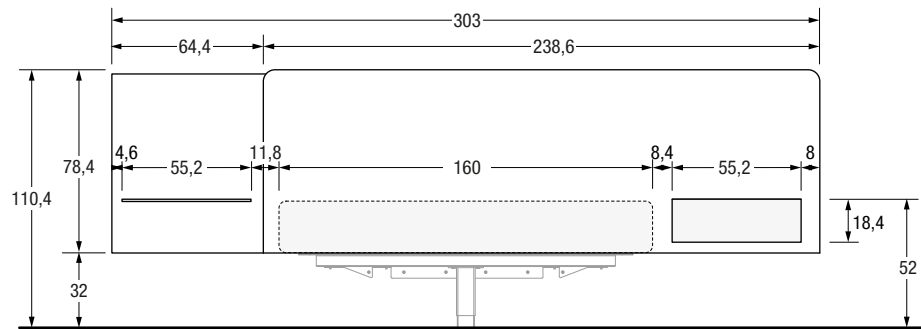

## Largeur 333 Ancho 333

Largeur du matelas 180  
Ancho del colchón 180

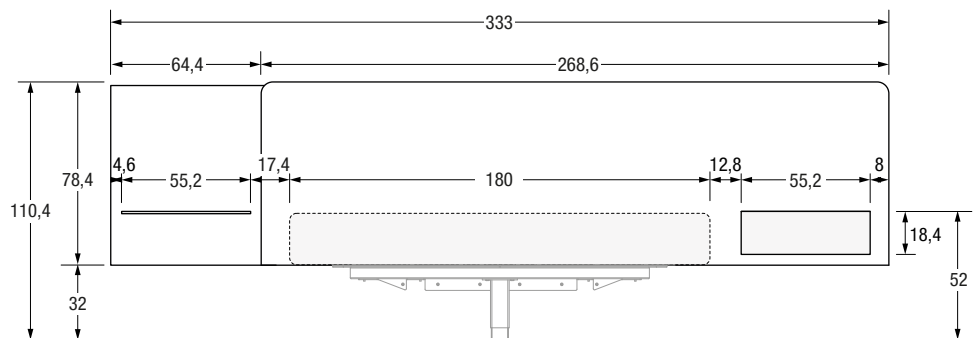

Largeur du matelas 193  
Ancho del colchón 193

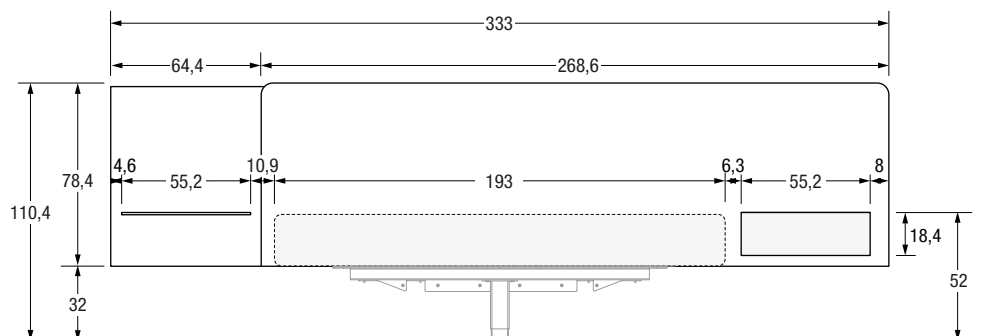

**STRUCTURE**  
**ESTRUCTURA**

Sommier - panneau H.P.L. laminée black Kraft ép. 0,8 cm /Cadre - tubulaire en métal peint.  
Red - panel H.P.L. laminado black kraft esp. 0,8 cm/Marco - tubular de metal pintado.

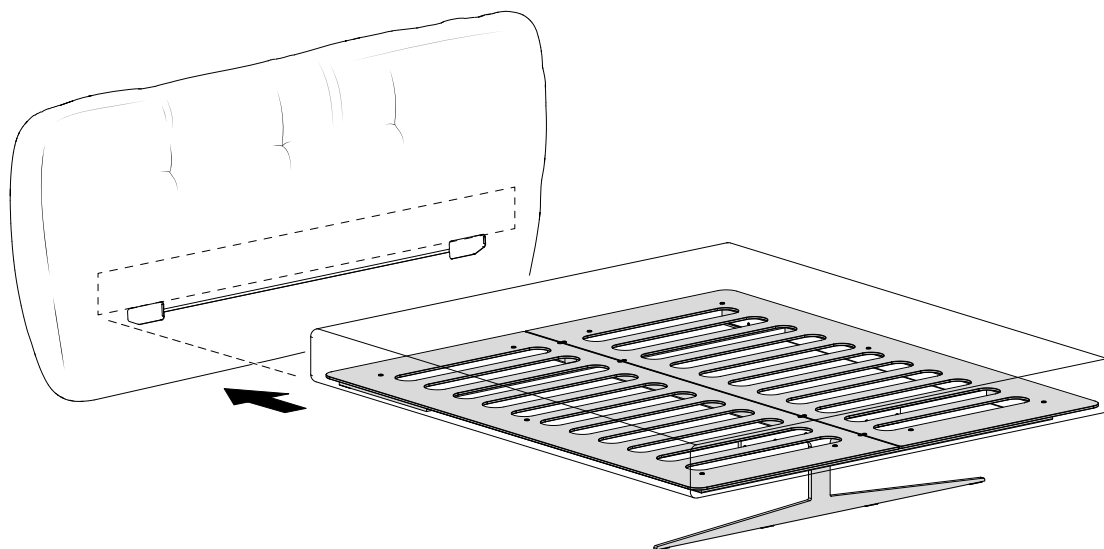

**Rembourrée**  
*Acolchado*

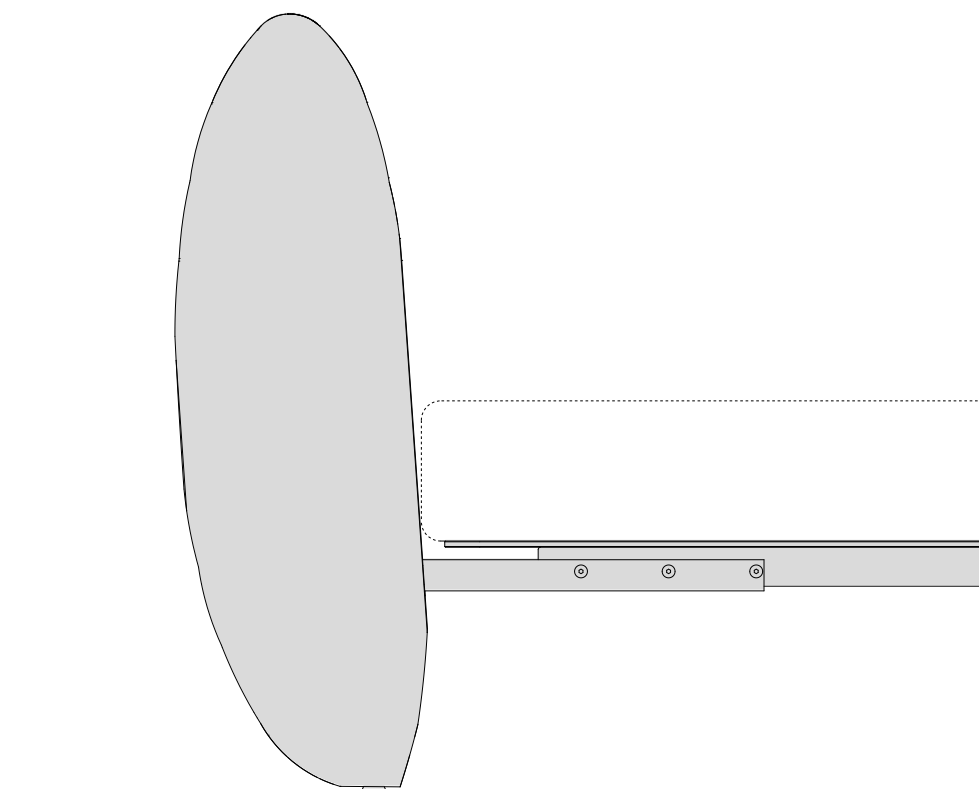



**TÊTE DE LIT  
CABECERO**

Structure intérieure en bois de différentes épaisseurs, rembourrée avec des polyuréthanes galbés de différentes densités et revêtue de tissus de la gamme Lago.

*Estructura interna en madera de varios espesores, acolchada con poliuretanos perfilados a densidades diferenciadas y revestida con tejidos de la gama Lago.*

**STRUCTURE  
ESTRUCTURA**

**Longerons latéraux et pied de lit :** structure intérieure en bois de différentes épaisseurs, rembourrée avec des polyuréthanes galbés de différentes densités et revêtue des tissus de la gamme Lago.

**Pieds :** en plastique pour la version sans pieds posée au sol ; en métal peint avec des poudres époxy, finition Peltro pour la version sur pieds métalliques.

**Largueros laterales y piecera:** estructura interna en madera de varios espesores, acolchada con poliuretanos perfilados a densidades diferenciadas y revestida con tejidos de la gama Lago.

**Pies:** en plástico para la versión sin patas que llega hasta el suelo, en metal barnizado con polvos epoxidicos, acabado Peltro, para la versión sobre patas en metal.

**CADRE  
RED**

Sommier orthopédique réalisé en tubes métalliques 40 x 30 peints avec des poudres époxy en finition grise, avec lattes en bois multicouche insérées dans le tube du sommier au moyen d'embouts spéciaux anti-bruit.

*Armazón ortopédico realizado con armazón de barra de metal 40 x 30 barnizado con polvos epoxidicos acabado gris, con láminas de madera multicapa introducidas en la barra del armazón mediante vainas especiales silenciadoras.*

**COFFRE DE RANGEMENT  
ESPACIO CONTENEDOR**

**Mécanismes d'ouverture :** ressorts à gaz adaptés à la taille du sommier.

**Panneaux de fermeture :** panneaux de particules mélaminés ép. 1,6 cm, couleur Pomice, certifiés CARB 2 / TSCA Titre VI (très faible émission de formaldéhyde), avec poignée d'ouverture en cuir.

**Mecanismo de alzado:** muelles de gas adaptados a la medida del somier.

**Paneles de cierre:** paneles de particulas de melamina esp. 1,6 cm, color Pomice, certificados CARB 2 / TSCA Title VI (bajísima emisión de formaldehído), dotados de manija en cuero para el alzado.

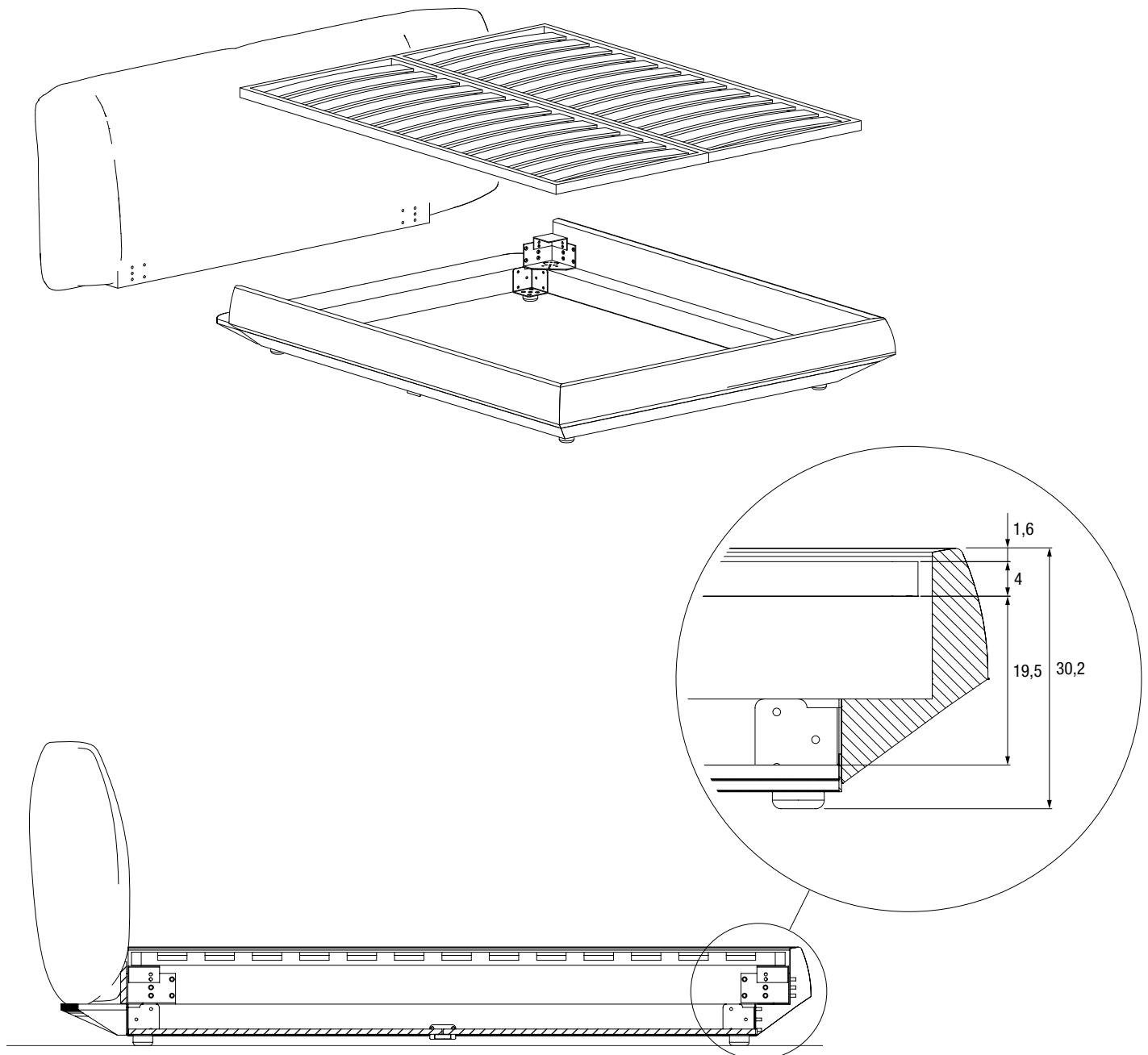

**STRUCTURE**  
**ESTRUCTURA**

**Plateau :** panneau H.P.L. laminée black kraft ép. 0,8 cm.  
**Cadre :** aluminium anodisé et éléments de raccordement en fer peint avec poudres époxy.  
**Pieds :** verre extra clair ou fumé gris trempé ép. 1,2 cm, avec pieds en acier et feutre.  
**Plataforma:** panel H.P.L. laminado black kraft esp. 0,8 cm.  
**Marco:** aluminio anodizado y elementos de conexión de hierro pintado con polvo epoxi.  
**Patas:** cristal extraclaro o fumé gris templado esp. 1,2 cm, con pies en acero y fieltro.

**TÊTE DE LIT**  
**CABECERO**

**Panneaux :** MDF ép. 0,8 cm, rembourrage en fibre de polyester couplé en maille nylon.  
**Espacement ép. 5 cm :** panneau en particules de bois classe E1, laqué couleurs Lago.  
**Espacement ép. 9 cm :** cadre en bois massif, laqué couleurs Lago.  
**Paneles:** MDF, esp. 0,8 cm, relleno de fibra de poliéster acoplada con jersey de nailon.  
**Espaciador esp. 5 cm :** panel de partículas de madera de clase E1, lacado colores Lago.  
**Espaciador esp. 9 cm :** bastidor madera maciza, lacado colores Lago.

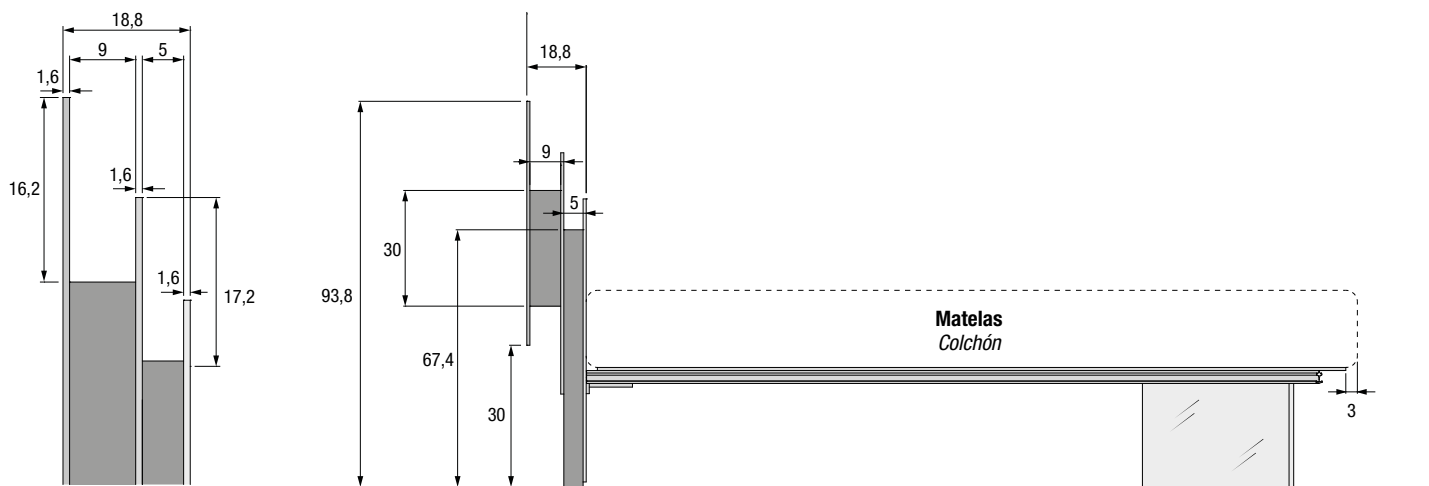

L'illumination centrale sous le cadre de lit est disponible  
 Iluminación bajo la plataforma al centro de la cama disponible.

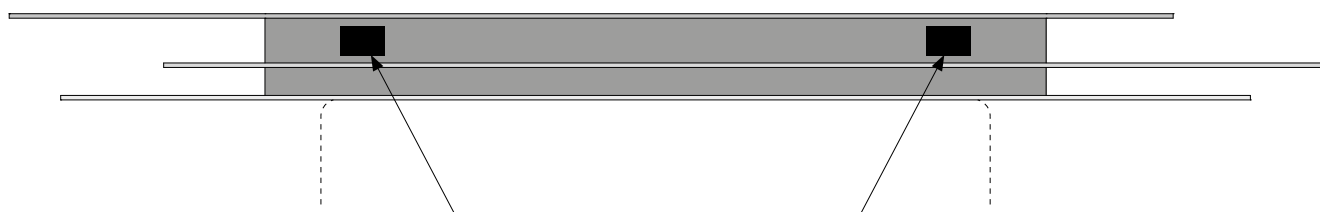

Sur le panneau ép. 9 cm il est possible de prédisposer le trou standard (6x9) pour l'encastrement de la prise électrique.  
 En el panel esp. 9 cm se puede realizar el orificio estándar (6x9 cm) para empotrar el enchufe eléctrico

**Lit autoportant avec tête de lit porte-objets**  
**Cama freestanding con cabecera porta objetos**

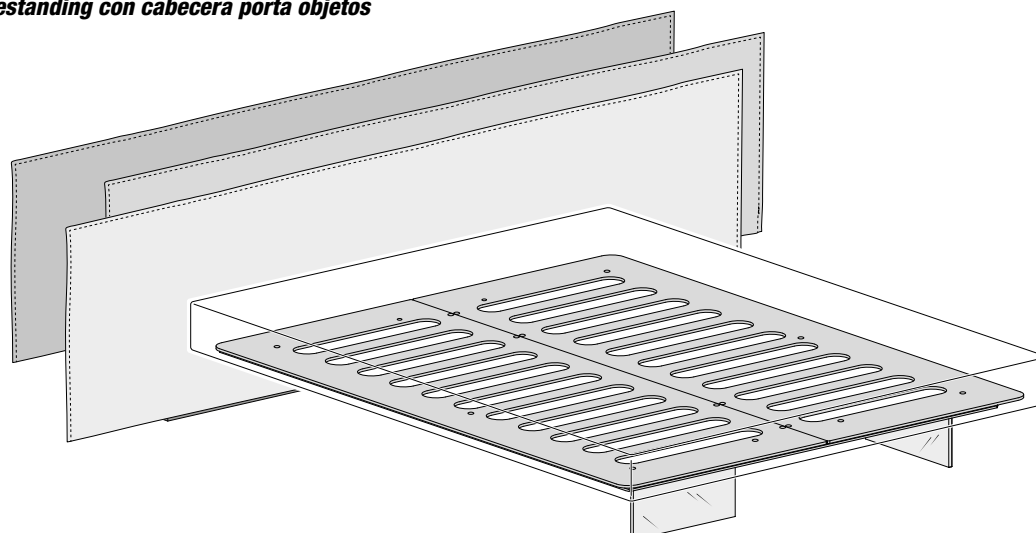

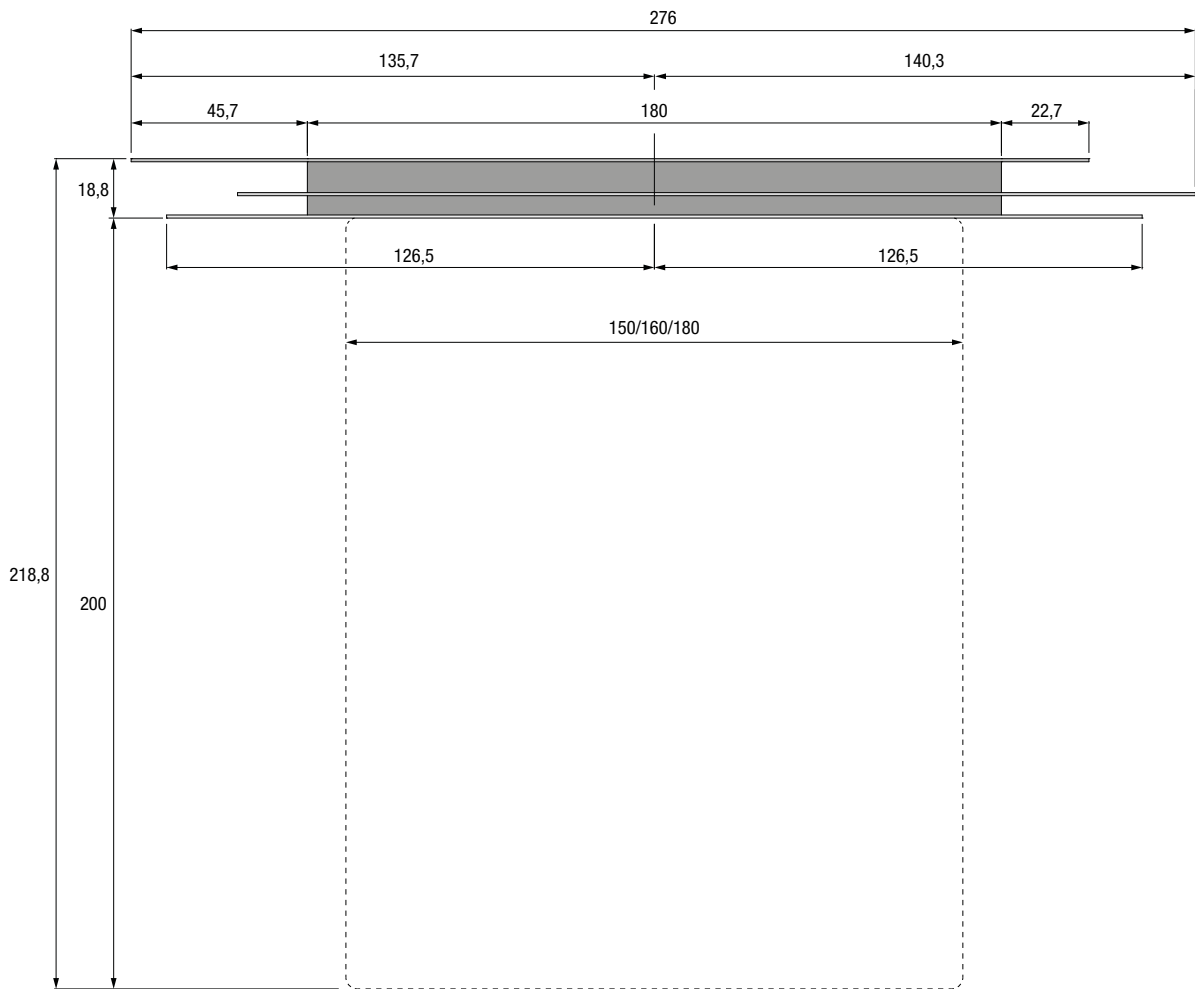
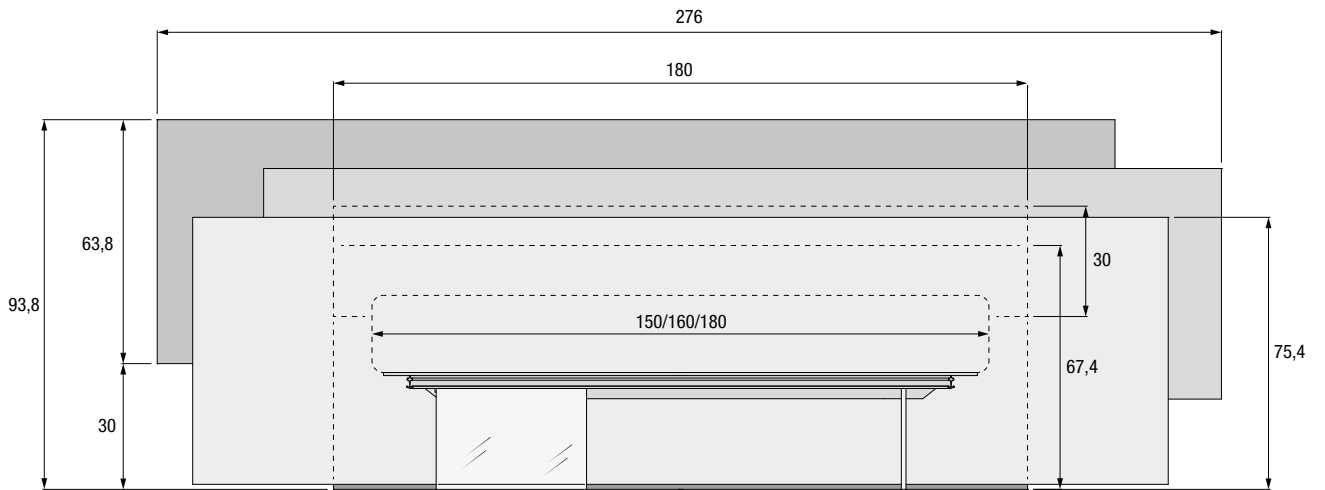

**STRUCTURE**  
**ESTRUCTURA**

Sommier orthopédique en bois multiplis avec traverses en fer. Pieds en matière plastique.  
Somier ortopédico en madera multicapa con travesaños de hierro. Patas de material plástico.

**REVÊTEMENT REMBOURRÉ**  
**REVESTIMIENTO ACOLCHADO**

Polyuréthane expansé à densité différenciée avec inserts en bois.  
Tissu Stretch 100% PL (polyester) – FR Trevira CS. Déhoussable.  
Note : le rembourrage plié vers le bas s'élargit et ne récupère pas complètement sa forme une fois reporté en position verticale.  
Poliuretano expandido de densidad diferenciada con insertos de madera.  
Tejido Stretch 100% PL (poliéster) – FR Trevira CS. Desenfundable.  
Nota: el acolchado doblado hacia abajo se ensancha y no recupera completamente su forma una vez devuelto a la posición vertical.

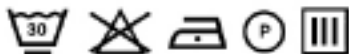
**MESURES DETAILLÉS//MEDIDAS**

Vue latérale  
Vista lateral

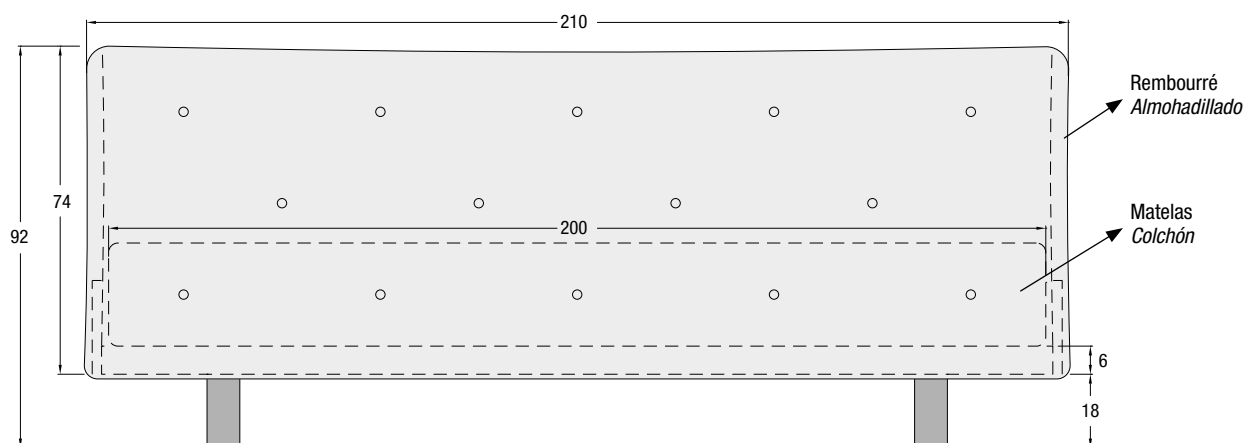
**TISSU STRETCH**  
**TEJIDO STRETCH**

100% polyester – Retardateur de flamme Trevira CS.  
100% poliéster – FR Trevira CS.

CARACTÉRISTIQUE CARACTERÍSTICAS	VALUERS VALORES	STANDARDS
Martindale	15.000 cycles//ciclos	ISO 12947-2
Pilling	4	ISO 12945-2
Solidité couleur UV solidez del color a la luz UV	6	ISO 105 B02
Poids g/m <sup>2</sup> Peso g/m <sup>2</sup>	250	

**ATTENTION :** Toujours s'adresser à une entreprise de nettoyage textile spécialisée. Laver à l'eau à la température indiquée pour ne pas endommager le tissu.

**ATENCIÓN:** Acudir siempre a empresas de limpieza tejidos especializadas. Lavar con agua a temperatura indicada para que el tejido no se estropee.

Lavage à l'eau à 30°C avec cycle délicat  
Lavado en agua a 30°C con ciclo delicado

Ne pas utiliser d'agent de blanchiment  
No usar lejía

Suspender l'article gorgé d'eau pour le faire sécher, c'est à dire sans l'essorer, ni à la main ni à la machine  
Secado en posición vertical, colgado y empapado de agua, es decir, sin estrujar y/o centrifugar

Repassage possible à basse température (max. 110°C)  
Planchado posible a baja temperatura (máx. 110°C)

Lavage à sec normal au perchloréthylène et/ou aux hydrocarbures.  
Lavado normal en seco con percloroetileno y/o hidrocarburos.

<b>CADRE RED</b>	Cadre en tube métallique avec lattes multicouches. <i>Red de tubular metálico con listones de multicapa.</i>
<b>PROFILÉS 5x5 PERFILES 5x5</b>	Blocs de bois 5x5 cm, revêtus et laqués couleurs Lago <i>Tochos de madera 5x5 cm, revestidos y lacados colores Lago.</i>
<b>TÊTE DE LIT H 64 ép. 5 CABECERO H 64 esp. 5</b>	<b>Laqué</b> : panneau en particules de bois ép. 5 cm classe E1, ennoblé avec papiers mélaminiques et laqué couleurs Lago. <b>Cuir synthétique</b> : panneaux de particules, rembourrage en polyuréthane et revêtement en écocuir non déhoussable. <b>Lacado</b> : panel de partículas de madera esp. 5 cm de clase E1, canteado con hojas melamínicas y lacado colores Lago. <b>Ecopiel</b> : panel de partículas, relleno de poliuretano y revestimiento de ecopiel no desfundable.
<b>PIED DE LIT H 32 ép. 5 Piecero H 32 esp. 5</b>	Panneaux en particules de bois ép. 5 cm classe E1, ennoblé avec papiers mélaminiques et laqué couleurs Lago. <i>Panel de partículas de madera esp. 5 cm de clase E1, canteado con hojas melamínicas y lacado colores Lago.</i>
<b>COUSSIN TÊTE DE LIT COJIN CABECERO</b>	Housse en coton et rembourrage en fibre polyester. <i>Funda de algodón y relleno de fibra de poliéster.</i>
<b>SUPPORTS EN VERRE SOPORTES DE CRISTAL</b>	Verre trempé extra-clair ép. 1,2 cm, pieds en méthacrylate et supports métalliques. <i>Cristal extraclaro templado esp. 1,2 cm con patas de metacrilato y soportes de metal.</i>
<b>GRANDS TIROIRS EXTRACTIBLES GESTAS EXTRAÍBLES</b>	<b>Structure</b> : panneaux mélaminiques, avec roues fixes encastrées. <b>Panneau avant</b> : panneau en particules de bois ép. 5 cm classe E1, ennoblé avec papiers mélaminiques et laqué couleurs Lago. <b>Estructura</b> : paneles de melamina, con ruedas fijas empotradas. <b>Frente</b> : panel de partículas de madera esp. 5 cm de clase E1, canteado con hojas melamínicas y lacado colores Lago.

Lits au sol  
Camas en el suelo

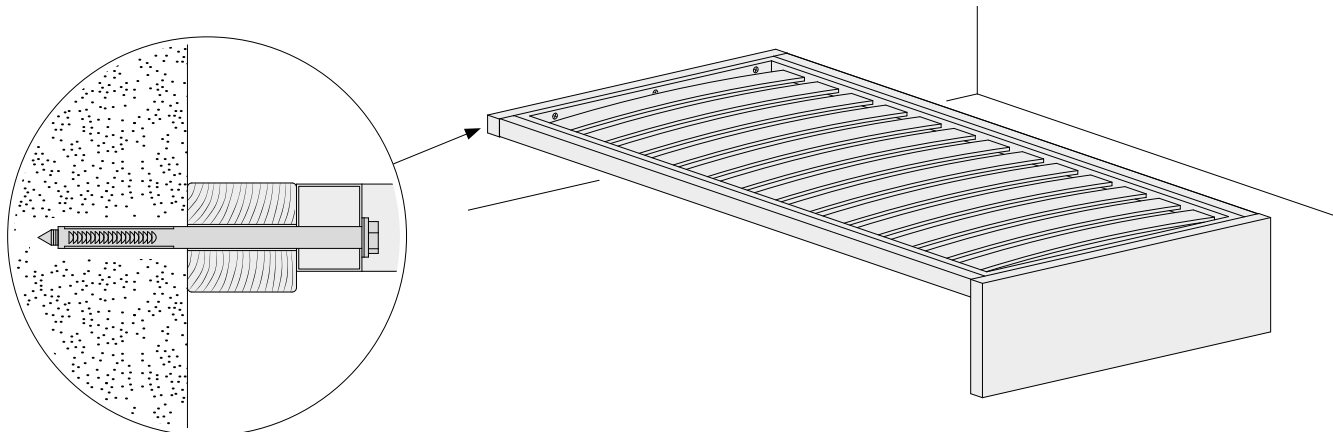

Fixation au mur  
Sujeción contra la pared

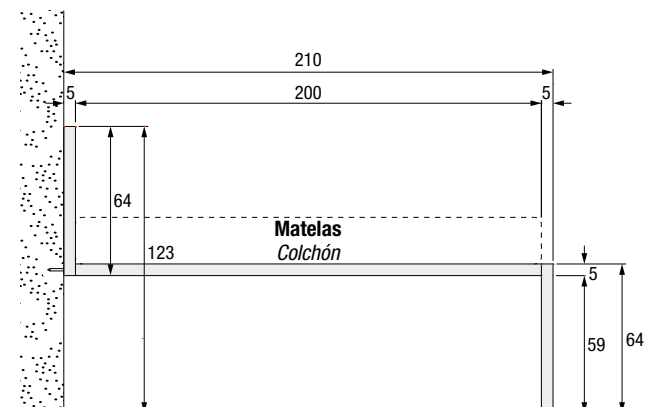
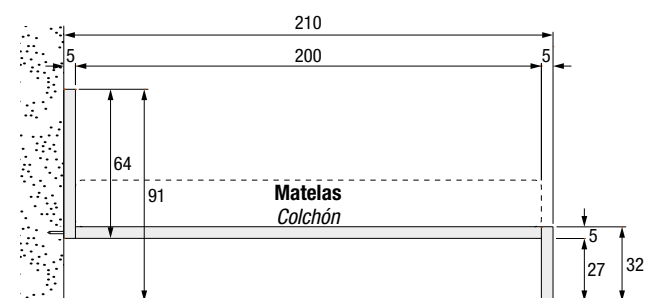
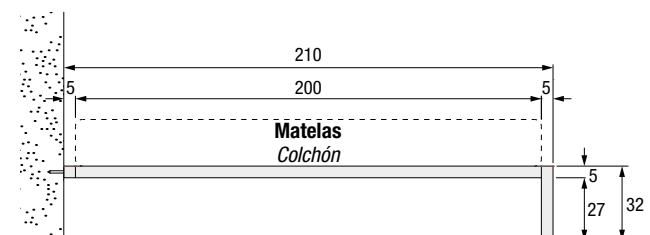
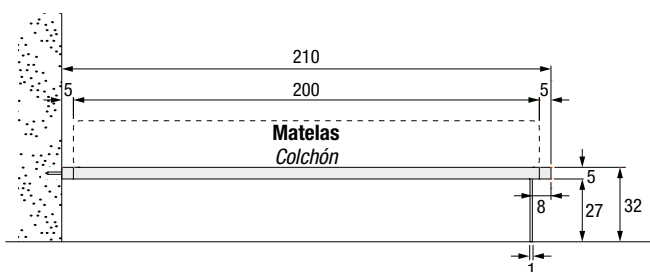

Freestanding  
Freestanding

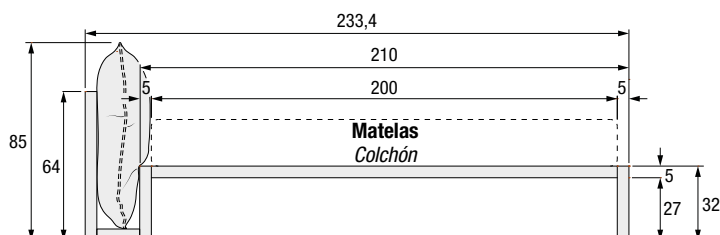
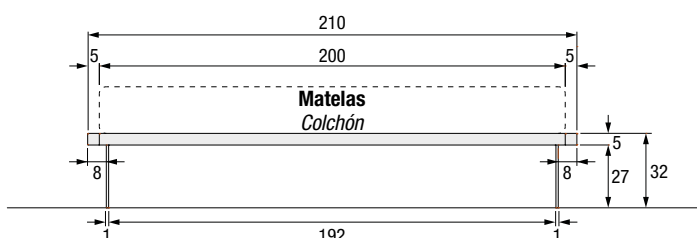



---

## **Commodes et tables de chevet** ***Cómodas y mesillas de noche***

36E8 BEDSIDE TABLES	482
MATERIA BEDSIDE TABLES	486
AIR BEDSIDE TABLES	488
CLASS BEDSIDE TABLES	490
HOM BEDSIDE TABLES	490
LIVRE BEDSIDE TABLES	491
AIR ROUND BEDSIDE TABLES	491
UPGLASS BEDSIDE TABLES	492
SNIP BEDSIDE TABLE	492
MORGANA BEDSIDE TABLES	493
36E8 DRESSERS	494
36E8 GLASS DRESSERS	503
AIR DRESSERS	506
MATERIA DRESSERS	511
MORGANA DRESSERS	518



## 36e8 BEDSIDE TABLES

0758

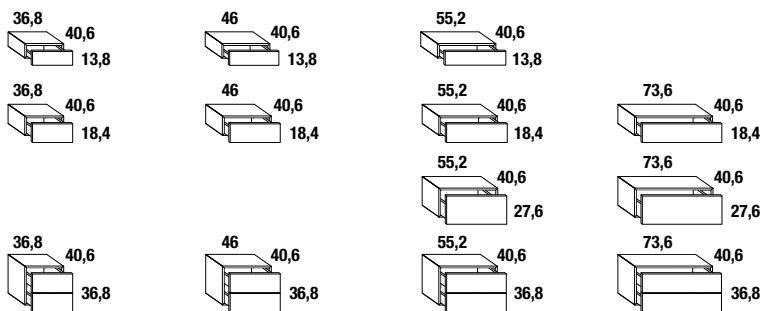
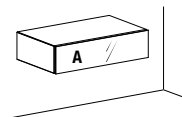

**Indiquer :**  
A - couleur de façade.  
Option : éclairage LED sous meuble.

**Indicar:**  
A- color de la frontal.  
Extras: iluminación LED bajo el armario.

Façade A//Frontal A									
Largeur Ancho	Profondeur Profundidad	Hauteur Altura	Code Código	Laqué Lacado	Verre brillant Cristal brillante	Verre mat Cristal mate	XGlass** brillant ou mat brillante o mate	Wildwood*	
36,8	40,6	13,8	0075809	495	559	565	640	816	
46	40,6	13,8	0075810	511	594	601	678	920	
55,2	40,6	13,8	0075811	513	644	657	702	929	
36,8	40,6	18,4	0075801	516	601	609	639	816	
46	40,6	18,4	0075807	544	623	634	678	920	
55,2	40,6	18,4	0075803	572	644	657	702	929	
73,6	40,6	18,4	0075805	644	728	744	805	1.128	
55,2	40,6	27,6	0075818	602	694	704	791	1.068	
73,6	40,6	27,6	0075819	689	797	826	942	1.310	
36,8	40,6	36,8	0075812	732	890	903	964	1.156	
46	40,6	36,8	0075815	754	957	974	1.182	1.485	
55,2	40,6	36,8	0075813	844	991	1.013	1.184	1.495	
73,6	40,6	36,8	0075814	931	1.093	1.124	1.245	1.698	

0759

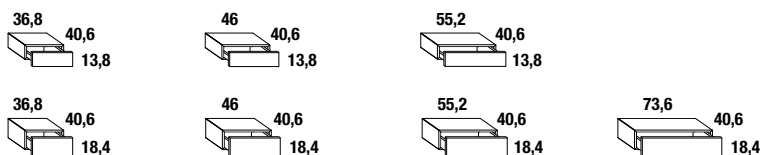
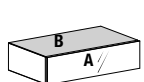

**Indiquer :**  
A- coloris de la façade ;  
B- couleur du laqué.  
Option : éclairage LED sous meuble.

**Indicar:**  
A- color de frontal;  
B- color lacado.  
Extras: iluminación LED bajo el armario.

Façade A//Frontal A									
Largeur Ancho	Profondeur Profundidad	Hauteur Altura	Code Código	Laqué Lacado	Verre brillant Cristal brillante	Verre mat Cristal mate	XGlass** brillant ou mat brillante o mate	Wildwood*	
36,8	40,6	13,8	0075907	495	559	565	640	731	
46	40,6	13,8	0075908	511	594	601	678	781	
55,2	40,6	13,8	0075909	513	644	657	702	850	
36,8	40,6	18,4	0075901	516	601	609	639	784	
46	40,6	18,4	0075910	544	623	634	678	827	
55,2	40,6	18,4	0075903	572	644	657	702	929	
73,6	40,6	18,4	0075905	644	728	744	805	1.128	

0760

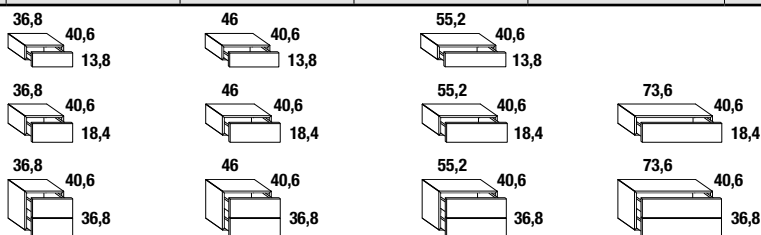
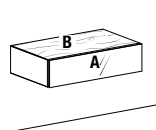

**Indiquer :**  
A- coloris de la façade ;  
C- couleur Rovere Gentle.  
Option : éclairage LED sous meuble.

**Indicar:**  
A- color de frontal;  
C- color Roble Gentle.  
Extras: iluminación LED bajo el armario.

Façade A//Frontal A									
Largeur Ancho	Profondeur Profundidad	Hauteur Altura	Code Código	Laqué Lacado	Verre brillant Cristal brillante	Verre mat Cristal mate	XGlass** brillant ou mat brillante o mate	Wildwood*	
36,8	40,6	13,8	0076007	495	559	565	640	816	
46	40,6	13,8	0076008	511	594	601	678	920	
55,2	40,6	13,8	0076009	513	644	657	702	929	
36,8	40,6	18,4	0076001	516	601	609	639	816	
46	40,6	18,4	0076010	544	623	634	678	920	
55,2	40,6	18,4	0076003	572	644	657	702	929	
73,6	40,6	18,4	0076005	644	728	744	805	1.128	
36,8	40,6	36,8	0076002	732	890	903	964	1.156	
46	40,6	36,8	0076011	754	957	974	1.182	1.485	
55,2	40,6	36,8	0076004	844	991	1.013	1.184	1.495	
73,6	40,6	36,8	0076006	931	1.093	1.124	1.245	1.698	

482 \*structure en chêne Rovere Gentle  
\*estructura en Roble Gentle

\*\*couleur structure laquée assortie de série selon le tableau à page 9. Alternativement, il est possible d'indiquer une couleur laquée différente.  
\*\*color de la estructura lacada es el que se muestra por defecto en la tabla de la página 9. Alternativamente puede indicar un color lacado diferente.

## 36e8 BEDSIDE TABLES

HAUTEUR DES TIROIRS 18,4//ALTURA CAJONES 18,4

0762

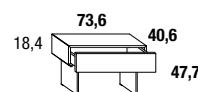
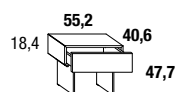
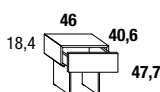
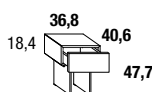
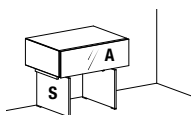

**Indiquer :**

A- coloris de la façade ;  
S - finition des supports : verre : extraclair ou fumé gris.  
Option : éclairage LED sous meuble.

**Indicar:**

A- color de frontal;  
S- acabado soportes: cristal extraclaro o fumè grigio.  
Extras: iluminación LED bajo el armario.

					Façade A//Frontal A				
	Largeur Ancho	Profondeur Profundidad	Hauteur Altura	Code Código	Laqué Lacado	Verre brillant Cristal brillante	Verre mat Cristal mate	XGlass** brillant ou mat brillante o mate	Wildwood*
Ⓜ	36,8	40,6	47,7	0076201	940	1.025	1.033	1.063	1.210
	46	40,6	47,7	0076204	970	1.049	1.060	1.162	1.345
	55,2	40,6	47,7	0076202	996	1.068	1.081	1.162	1.345
	73,6	40,6	47,7	0076203	1.068	1.152	1.167	1.229	1.553

0763

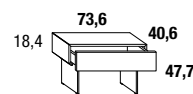
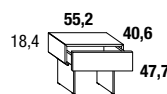
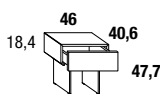
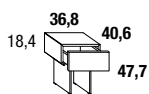
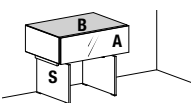

**Indiquer :**

A- coloris de la façade ;  
B- couleur du laqué ;  
S - finition des supports : verre : extraclair ou fumé gris.  
Option : éclairage LED sous meuble.

**Indicar:**

A- color de frontal;  
B- color lacado;  
S- acabado soportes: cristal extraclaro o fumè grigio.  
Extras: iluminación LED bajo el armario.

					Façade A//Frontal A				
	Largeur Ancho	Profondeur Profundidad	Hauteur Altura	Code Código	Laqué Lacado	Verre brillant Cristal brillante	Verre mat Cristal mate	XGlass** brillant ou mat brillante o mate	Wildwood*
Ⓜ	36,8	40,6	47,7	0076301	940	1.025	1.033	1.063	1.210
	46	40,6	47,7	0076304	970	1.049	1.060	1.162	1.345
	55,2	40,6	47,7	0076302	996	1.068	1.081	1.162	1.354
	73,6	40,6	47,7	0076303	1.068	1.152	1.167	1.229	1.553

0764

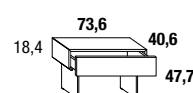
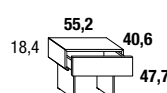
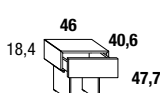
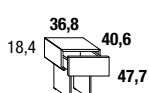
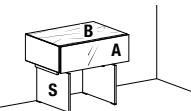

**Indiquer :**

A- coloris de la façade ;  
C- couleur Rovere Gentle.  
S - finition des supports : verre : extraclair ou fumé gris.  
Option : éclairage LED sous meuble.

**Indicar:**

A- color de frontal;  
C- color Roble Gentle.  
S- acabado soportes: cristal extraclaro o fumè grigio.  
Extras: iluminación LED bajo el armario.

					Façade A//Frontal A				
	Largeur Ancho	Profondeur Profundidad	Hauteur Altura	Code Código	Laqué Lacado	Verre brillant Cristal brillante	Verre mat Cristal mate	XGlass** brillant ou mat brillante o mate	Wildwood*
Ⓜ	36,8	40,6	47,7	0076401	940	1.025	1.033	1.063	1.210
	46	40,6	47,7	0076404	970	1.049	1.060	1.162	1.345
	55,2	40,6	47,7	0076402	996	1.068	1.081	1.162	1.345
	73,6	40,6	47,7	0076403	1.068	1.152	1.167	1.229	1.553

\*structure en chêne Rovere Gentle  
\*estructura en Roble Gentle

\*\*couleur structure laquée assortie de série selon le tableau à page 9. Alternativement, il est possible d'indiquer une couleur laquée différente.  
\*\*color de la estructura lacada es el que se muestra por defecto en la tabla de la página 9. Alternativamente puede indicar un color lacado diferente.

## 36e8 BEDSIDE TABLES

HAUTEUR DES TIROIRS 13,8//ALTURA CAJONES 13,8

1421

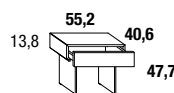
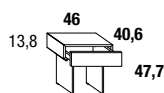
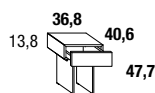
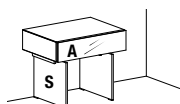

**Indiquer :**

A- coloris de la façade ;  
S - finition des supports : verre : extraclair ou fumé gris.  
Option : éclairage LED sous meuble.

**Indicar:**

A- color de frontal;  
S- acabado soportes: cristal extraclaro o fumè grigio.  
Extras: iluminación LED bajo el armario.

Façade A//Frontal A									
	Largeur Ancho	Profondeur Profundidad	Hauteur Altura	Code Código	Laqué Lacado	Verre brillant Cristal brillante	Verre mat Cristal mate	XGlass** brillant ou mat brillante o mate	Wildwood*
🔌	36,8	40,6	47,7	142101	921	985	990	1.009	1.242
	46	40,6	47,7	142104	936	1.019	1.027	1.035	1.347
	55,2	40,6	47,7	142102	939	1.017	1.025	1.078	1.355

1422

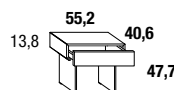
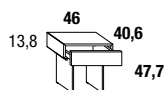
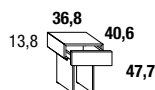
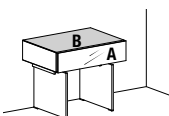

**Indiquer :**

A- coloris de la façade ;  
B- couleur du laqué ;  
S - finition des supports : verre : extraclair ou fumé gris.  
Option : éclairage LED sous meuble.

**Indicar:**

A- color de frontal;  
B- color lacado;  
S- acabado soportes: cristal extraclaro o fumè grigio.  
Extras: iluminación LED bajo el armario.

Façade A//Frontal A									
	Largeur Ancho	Profondeur Profundidad	Hauteur Altura	Code Código	Laqué Lacado	Verre brillant Cristal brillante	Verre mat Cristal mate	XGlass** brillant ou mat brillante o mate	Wildwood*
🔌	36,8	40,6	47,7	142201	921	985	990	1.009	1.242
	46	40,6	47,7	142204	936	1.019	1.027	1.035	1.347
	55,2	40,6	47,7	142202	939	1.017	1.025	1.078	1.355

1423

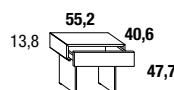
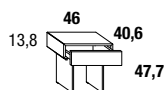
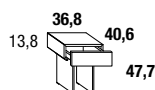
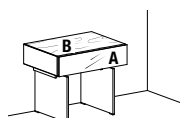

**Indiquer :**

A- coloris de la façade ;  
C- couleur Rovere Gentle.  
S - finition des supports : verre : extraclair ou fumé gris.  
Option : éclairage LED sous meuble.

**Indicar:**

A- color de frontal;  
C- color Roble Gentle.  
S- acabado soportes: cristal extraclaro o fumè grigio.  
Extras: iluminación LED bajo el armario.

Façade A//Frontal A									
	Largeur Ancho	Profondeur Profundidad	Hauteur Altura	Code Código	Laqué Lacado	Verre brillant Cristal brillante	Verre mat Cristal mate	XGlass** brillant ou mat brillante o mate	Wildwood*
🔌	36,8	40,6	47,7	142301	921	985	990	1.009	
	46	40,6	47,7	142304	936	1.019	1.027	1.035	
	55,2	40,6	47,7	142302	939	1.017	1.025	1.078	

\*structure en chêne Rovere Gentle  
\*estructura en Roble Gentle

\*\*couleur structure laquée assortie de série selon le tableau à page 9. Alternativement, il est possible d'indiquer une couleur laquée différente.  
\*\*color de la estructura lacada es el que se muestra por defecto en la tabla de la página 9. Alternativamente puede indicar un color lacado diferente.

## 36e8 BEDSIDE TABLES

0766

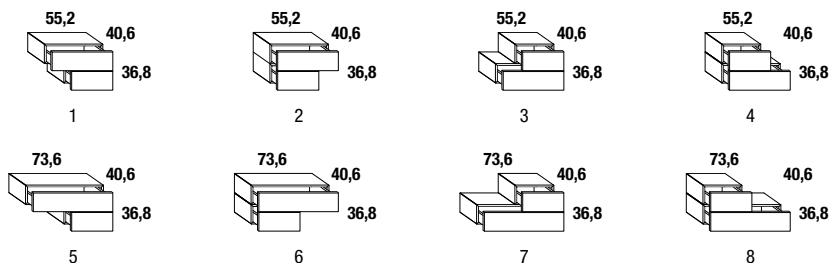
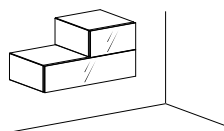

**Indiquer :**  
A - couleur de façade.

**Indicar:**  
A- color de la frontal.

					Façade A//Frontal A				
Article Artículo	Largeur Ancho	Profondeur Profundidad	Hauteur Altura	Code Código	Laqué Lacado	Verre brillant Cristal brillante	Verre mat Cristal mate	XGlass** brillant ou mat brillante o mate	Wildwood*
1	55,2	40,6	36,8	0076601	984	1.246	1.265	1.340	1.713
2	55,2	40,6	36,8	0076602	984	1.246	1.265	1.340	1.713
3	55,2	40,6	36,8	0076603	984	1.246	1.265	1.340	1.713
4	55,2	40,6	36,8	0076604	984	1.246	1.265	1.340	1.713
5	73,6	40,6	36,8	0076605	1.161	1.329	1.353	1.442	1.913
6	73,6	40,6	36,8	0076606	1.161	1.329	1.353	1.442	1.913
7	73,6	40,6	36,8	0076607	1.161	1.329	1.353	1.442	1.913
8	73,6	40,6	36,8	0076608	1.161	1.329	1.353	1.442	1.913

0767

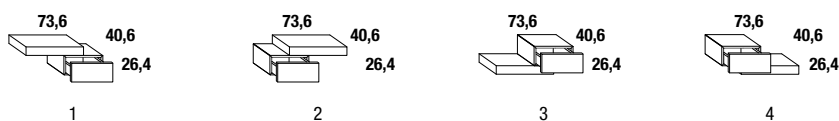
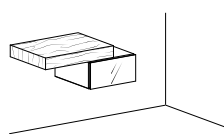

**Indiquer :**  
A - couleur de façade.  
C - couleur de la tablette  
Wildwood.

**Indicar:**  
A- color de la frontal.  
C- color del estante Wildwood.

					Façade A//Frontal A			
Article Artículo	Largeur Ancho	Profondeur Profundidad	Hauteur Altura	Code Código	Laqué Lacado	Verre brillant Cristal brillante	Verre mat Cristal mate	XGlass** brillant ou mat brillante o mate
1	73,6	40,6	26,4	0076701	1.255	1.342	1.348	1.379
2	73,6	40,6	26,4	0076702	1.255	1.342	1.348	1.379
3	73,6	40,6	26,4	0076703	1.255	1.342	1.348	1.379
4	73,6	40,6	26,4	0076704	1.255	1.342	1.348	1.379

0768

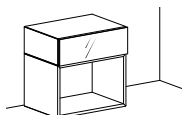

**Indiquer** un seul coloris pour structure et façades.  
**Indicar** un solo color para estructura y frontales.

					Structure laquée//Estructura lacada		
Ⓜ	Largeur Ancho	Profondeur Profundidad	Hauteur Altura	Code Código	Façade laquée Frontal lacado	Façade verre brillant Frontal cristal brillante	Façade verre mat Frontal cristal mate
		36,8	40,6	56,9	0076801	774	859
	55,2	40,6	56,9	0076802	862	936	949

0769

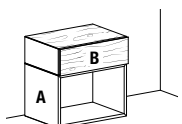

**Indiquer** : coloris A pour structure, un seul coloris B pour façade Wildwood et côté supérieur structure en Chêne Gentle.  
**Indicar** : color A para estructura, un solo color B para frontal de Wildwood y lado superior de Roble Gentle.

					Structure laquée avec côté supérieur en Chêne Gentle//Estructura lacada con lado superior de Roble Gentle	
Ⓜ	Largeur Ancho	Profondeur Profundidad	Hauteur Altura	Code Código	Façade Wildwood Frontal Wildwood	
		36,8	40,6	56,9	0076901	903
	55,2	40,6	56,9	0076902	1.032	

\*structure en chêne Rovere Gentle \*\*couleur structure laquée assortie de série selon le tableau à page 9. Alternativement, il est possible d'indiquer une couleur laquée différente.  
\*estructura en Roble Gentle \*\*color de la estructura lacada es el que se muestra por defecto en la tabla de la página 9. Alternativamente puede indicar un color lacado diferente.

## MATERIA BEDSIDE TABLES

1070

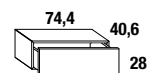
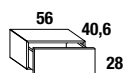
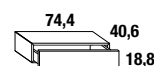
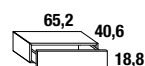
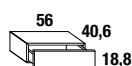
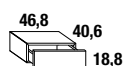
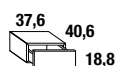
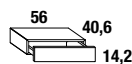
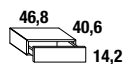
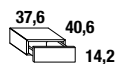
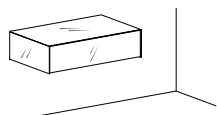

**Indiquer** un seul coloris pour structure et façades et finition brillante ou mate.  
Option : éclairage LED sous meuble.

**Indicar** un solo color para estructura y frontales y acabado brillante o mate.  
Extras: iluminación LED bajo el armario.

	Largeur Ancho	Profondeur Profundidad	Hauteur Altura	Code Código	Verre brillant Cristal brillante	Verre mat Cristal mate	XGlass brillant ou mat XGlass brillante o mate
	37,6	40,6	14,2	107006	653	679	768
	46,8	40,6	14,2	107007	668	696	793
	56	40,6	14,2	107008	685	713	819
	37,6	40,6	18,8	107004	695	724	825
	46,8	40,6	18,8	107005	711	748	887
	56	40,6	18,8	107001	737	773	887
	65,2	40,6	18,8	107002	798	837	965
	74,4	40,6	18,8	107003	849	901	1.027
	56	40,6	28	107011	940	1.013	1.149
	74,4	40,6	28	107013	997	1.075	1.235

1071

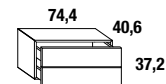
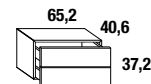
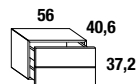
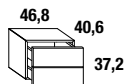
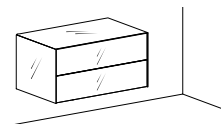

**Indiquer** un seul coloris pour structure et façades et finition brillante ou mate.  
Option : éclairage LED sous meuble.

**Indicar** un solo color para estructura y frontales y acabado brillante o mate.  
Extras: iluminación LED bajo el armario.

	Largeur Ancho	Profondeur Profundidad	Hauteur Altura	Code Código	Verre brillant Cristal brillante	Verre mat Cristal mate	XGlass brillant ou mat XGlass brillante o mate
	46,8	40,6	37,2	107104	1.062	1.100	1.265
	56	40,6	37,2	107101	1.136	1.191	1.352
	65,2	40,6	37,2	107102	1.211	1.277	1.445
	74,4	40,6	37,2	107103	1.286	1.372	1.529

1073

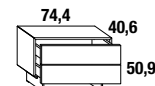
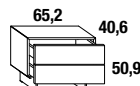
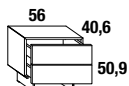
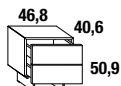

**Indiquer** un seul coloris pour structure et façades et finition brillante ou mate.  
Supports : verre extraclair ou fumé gris et métal Peltro Steel ou Titanio Steel.  
Option : éclairage LED sous meuble.

**Indicar** un solo color para estructura y frontales y acabado brillante o mate.  
Soportes: cristal extraclaro o fumè grigio, metal Peltro steel o Titanio steel.  
Extras: iluminación LED bajo el armario.

	Largeur Ancho	Profondeur Profundidad	Hauteur Altura	Code Código	Verre brillant Cristal brillante	Verre mat Cristal mate	XGlass brillant ou mat XGlass brillante o mate
	46,8	40,6	50,9	107304	1.281	1.321	1.486
	56	40,6	50,9	107301	1.356	1.414	1.572
	65,2	40,6	50,9	107302	1.432	1.497	1.665
	74,4	40,6	50,9	107303	1.509	1.593	1.750

2662

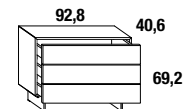
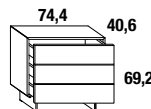
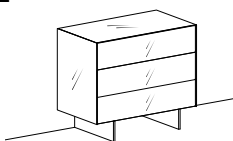

**Indiquer** un seul coloris pour structure et façades et finition brillante ou mate.  
Supports : verre extraclair ou fumé gris et métal Peltro Steel ou Titanio Steel.  
Option : éclairage LED sous meuble.

**Indicar** un solo color para estructura y frontales y acabado brillante o mate.  
Soportes: cristal extraclaro o fumè grigio, metal Peltro steel o Titanio steel.  
Extras: iluminación LED bajo el armario.

	Largeur Ancho	Profondeur Profundidad	Hauteur Altura	Code Código	Verre brillant Cristal brillante	Verre mat Cristal mate	XGlass brillant ou mat XGlass brillante o mate
	74,4	40,6	69,2	266201	2.228	2.347	2.534
	92,8	40,6	69,2	266202	2.458	2.593	2.814

## MATERIA BEDSIDE TABLES

2756

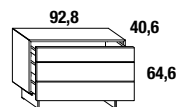
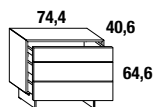
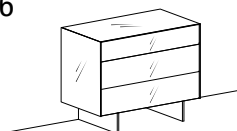

**Indiquer** un seul coloris pour structure et façades et finition brillante ou mate.  
Supports : verre extraclair ou fumé gris et métal Peltro Steel ou Titanio Steel.  
Option : éclairage LED sous meuble.

**Indicar** un solo color para estructura y frontales y acabado brillante o mate.  
Soportes: cristal extraclaro o fumè grigio, metal Peltro steel o Titanio steel.  
Extras: iluminación LED bajo el armario.

	Largeur Ancho	Profondeur Profundidad	Hauteur Altura	Code Código	Verre brillant Cristal brillante	Verre mat Cristal mate	XGlass brillant ou mat XGlass brillante o mate
ⓘ	74,4	40,6	64,6	275601	<b>2.192</b>	<b>2.308</b>	<b>2.485</b>
	92,8	40,6	64,6	275602	<b>2.421</b>	<b>2.553</b>	<b>2.765</b>

## 36E8 | MATERIA BEDSIDE TABLES - OPTION//OPCIONAL

Description//Descripción	Largeur Ancho	Watt		Code Código	LED	
<b>Éclairage LED sous meuble</b> 3000° K, fixation par clip. Alimentation non fournie. <b>Iluminación LED bajo el armario</b> 3000° K, anclaje con clip. Alimentador no incluido.	36,8	4,4		D20079	<b>131</b>	
	46	5,5		D20086	<b>147</b>	
	55,2	6,6		D20087	<b>176</b>	
	73,6	8,8		D20078	<b>235</b>	
<b>Alimentation 24V, 4 sorties</b> Prévoir au moins une source de lumineuse. Les passages de câbles ne sont pas prévus. <b>Alimentador 24V, 4 salidas</b> Contemplar al menos un punto de luz. No hay pasos de cables preparados.	Watt			Code Código	Alimentation Alimentador	
	15					
	30			D20008	<b>115</b>	
	60 W a 110V pour marché USA 60 W a 110V para mercado USA				<b>258</b>	
<b>Fonds en verre pour intérieur du tiroir et/ou grand tiroir</b> Fondos de cristal para interior de cajón y/o gaveta	Profondeur Profundidad	Largeur Ancho	Code Código	Verre brillant Cristal brillante	Verre mat Cristal mate	XGlass brillant ou mat XGlass brillante o mate
	40,6	55,2	TER7202	<b>58</b>	<b>69</b>	<b>139</b>
		64,4	TER7208	<b>57</b>	<b>81</b>	<b>131</b>
		73,6	TER7203	<b>67</b>	<b>78</b>	<b>153</b>
		92	TER7207	<b>77</b>	<b>94</b>	<b>187</b>

## AIR BEDSIDE TABLES

0770

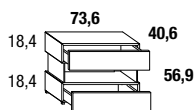
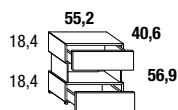

**Indiquer :**

A - couleur de façade.  
V- finition verre : extraclair ou fumé grigio.  
Option : éclairage LED à l'arrière.

**Indicar:**

A- color de la frontal.  
V- acabado del cristal : extraclaro o fumè grigio.  
Extras: iluminación LED en parte trasera.

Façade A//Frontal A

	Largeur Ancho	Profondeur Profundidad	Hauteur Altura	Code Código	Laqué Lacado	Verre brillant Cristal brillante	Verre mat Cristal mate	XGlass** brillant ou mat brillante o mate	Wildwood*
Ⓜ	55,2	40,6	56,9	0077001	<b>1.588</b>	<b>1.736</b>	<b>1.759</b>	<b>1.909</b>	<b>2.303</b>
	73,6	40,6	56,9	0077002	<b>1.736</b>	<b>1.901</b>	<b>1.936</b>	<b>2.223</b>	<b>2.706</b>

0770B

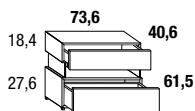
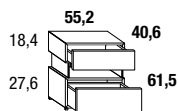
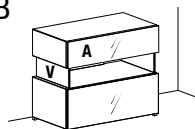

**Indiquer :**

A - couleur de façade.  
V- finition verre : extraclair ou fumé grigio.  
Option : éclairage LED à l'arrière.

**Indicar:**

A- color de la frontal.  
V- acabado del cristal : extraclaro o fumè grigio.  
Extras: iluminación LED en parte trasera.

Façade A//Frontal A

	Largeur Ancho	Profondeur Profundidad	Hauteur Altura	Code Código	Laqué Lacado	Verre brillant Cristal brillante	Verre mat Cristal mate	XGlass** brillant ou mat brillante o mate	Wildwood*
Ⓜ	55,2	40,6	61,5	0077011	<b>1.652</b>	<b>1.816</b>	<b>1.840</b>	<b>1.973</b>	<b>2.584</b>
	73,6	40,6	61,5	0077012	<b>2.042</b>	<b>2.230</b>	<b>2.279</b>	<b>2.457</b>	<b>2.930</b>

2680 ●

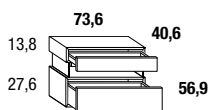
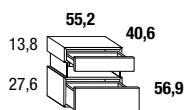
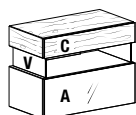

**Indiquer :**

A- coloris de la façade ;  
C- couleur façade Wildwood\* ;  
V- finition verre : extraclair ou fumé grigio.  
Option : éclairage LED à l'arrière.

**Indicar:**

A- color de frontal;  
C- color de la frontal Wildwood\*;  
V- acabado del cristal : extraclaro o fumè grigio.  
Extras: iluminación LED en parte trasera.

Façade A//Frontal A

	Largeur Ancho	Profondeur Profundidad	Hauteur Altura	Code Código	Laqué Lacado	Verre brillant Cristal brillante	Verre mat Cristal mate	XGlass** brillant ou mat brillante o mate	Wildwood*
Ⓜ	55,2	40,6	56,9	268001	<b>1.997</b>	<b>2.088</b>	<b>2.098</b>	<b>2.211</b>	
	73,6	40,6	56,9	268002	<b>2.519</b>	<b>2.624</b>	<b>2.656</b>	<b>2.772</b>	

2681 ●

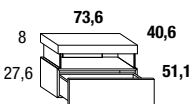
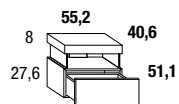
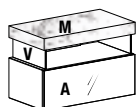

**Indiquer :**

A- coloris de la façade ;  
M- couleur XGlass ;  
V- finition verre : extraclair ou fumé grigio.  
Option : éclairage LED à l'arrière.

**Indicar:**

A- color de frontal;  
M- color XGlass;  
V- acabado del cristal : extraclaro o fumè grigio.  
Extras: iluminación LED en parte trasera.

Façade A//Frontal A

	Largeur Ancho	Profondeur Profundidad	Hauteur Altura	Code Código	Laqué Lacado	Verre brillant Cristal brillante	Verre mat Cristal mate	XGlass** brillant ou mat brillante o mate	Wildwood*
Ⓜ	55,2	40,6	51,1	268101	<b>1.751</b>	<b>1.841</b>	<b>1.852</b>	<b>1.941</b>	
	73,6	40,6	51,1	268102	<b>1.950</b>	<b>2.057</b>	<b>2.089</b>	<b>2.205</b>	

2681B

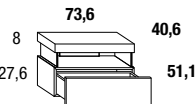
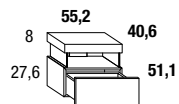
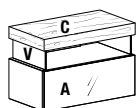

**Indiquer :**

A- coloris de la façade ;  
C- couleur du Wildwood\* ;  
V- finition verre : extraclair ou fumé grigio.  
Option : éclairage LED à l'arrière.

**Indicar:**

A- color de frontal;  
C- color Wildwood;  
V- acabado del cristal : extraclaro o fumè grigio.  
Extras: iluminación LED en parte trasera.

Façade A//Frontal A

	Largeur Ancho	Profondeur Profundidad	Hauteur Altura	Code Código	Laqué Lacado	Verre brillant Cristal brillante	Verre mat Cristal mate	XGlass** brillant ou mat brillante o mate	Wildwood*
Ⓜ	55,2	40,6	51,1	268111	<b>1.834</b>	<b>1.924</b>	<b>1.936</b>	<b>2.024</b>	
	73,6	40,6	51,1	268112	<b>2.230</b>	<b>2.335</b>	<b>2.366</b>	<b>2.482</b>	

\*structure en chêne Rovere Gentle  
\*estructura en Roble Gentle

\*\*couleur structure laquée assortie de série selon le tableau à page 9. Alternativement, il est possible d'indiquer une couleur laquée différente.  
\*\*color de la estructura lacada es el que se muestra por defecto en la tabla de la página 9. Alternativamente puede indicar un color lacado diferente.



## AIR BEDSIDE TABLES - OPTION//OPCIONAL

Description//Descripción	Largeur Ancho	Watt	Code Código	LED
<p><b>Éclairage LED à l'arrière.</b> 3000° K, à clipser. Allumage par interrupteur mural (non inclus). Alimentation non incluse.</p> <p><b>Illuminación LED en parte trasera</b> 3000° K, anclaje con clip. Encendido con interruptor de pared (no incluido). Alimentador no incluido.</p>				
	55,2	6,3	CU2010	<b>120</b>
	73,6	8,4	CU2015	<b>141</b>
<p><b>Alimentation 24V, 4 sorties</b> Prévoir au moins une source de lumineuse. Les passages de câbles ne sont pas prévus.</p> <p><b>Alimentador 24V, 4 salidas</b> Contemplar al menos un punto de luz. No hay pasos de cables preparados.</p>	Watt		Code Código	Alimentation Alimentador
		15	CU1715	<b>62</b>
		30	CU1703	<b>111</b>
		100	CU1710	<b>214</b>
		80 W a 110V pour marché USA 80 W a 110V para mercado USA	CU1711	<b>214</b>
<p><b>Télécommande du variateur</b> <b>Mando a distancia del regulador de intensidad de luz</b></p>	24V max 144W		CU1801	<b>102</b>



## CLASS BEDSIDE TABLES

2123

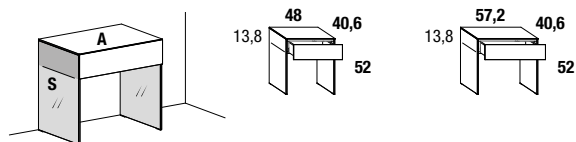

### Indiquer :

A- couleur façade et plateau supérieur ;  
S- finition des supports : verre extraclair, verre fumé grigio ou fumé bronzo.  
Options : éclairage LED.  
Finition sur l'arrière avec panneau laqué ép. 0,4 cm. Coordonné au matériau et à la couleur de la structure.

**Indicar:** A- color de la frontal y de la cubierta,  
S- acabado de los soportes: cristal extraclaro, cristal fumé grigio o fumé bronzo.  
Extras: iluminación LED.  
Acabado en la parte trasera con panel lacado de esp. 0,4 cm. A continuación, material y color de la estructura.

				Façade et plateau supérieur//Frontal y cubierta			
Largeur Ancho	Profondeur Profundidad	Hauteur Altura	Code Código	Verre brillant Cristal brillante	Verre mat Cristal mate	XGlass** brillant ou mat brillante o mate	Wildwood*
48	40,6	52	212301	<b>988</b>	<b>1.044</b>	<b>1.155</b>	<b>1.311</b>
57,2	40,6	52	212302	<b>1.001</b>	<b>1.058</b>	<b>1.190</b>	<b>1.353</b>
<b>Éclairage LED 3.000°K horizontal</b> <b>Alimentateur non compris.</b> Iluminación LED 3.000°K horizontal Alimentador no incluido.				Largeur Ancho	Watt	Code Código	Éclairage LED Iluminación LED
				46	5,5	CU1607	<b>132</b>
<b>Alimentateur 24V, 4 sorties</b> Prévoir au moins une source de lumineuse. Les passages de câbles ne sont pas prévus. Alimentador 24V, 4 salidas Contemplar al menos un punto de luz. No hay pasos de cables preparados.				Watt		Code Código	Alimentation Alimentador
				15		CU1715	<b>62</b>
				80 W a 110V pour marché USA 80 W a 110V para mercado USA		CU1711	<b>214</b>

\*structure en laqué Moka  
\*estructura en lacado Moka

\*\*couleur structure laquée assortie de série selon le tableau à page 9. Alternativement, il est possible d'indiquer une couleur laquée différente.  
\*\*color de la estructura lacada es el que se muestra por defecto en la tabla de la página 9. Alternativamente puede indicar un color lacado diferente.

## HOM BEDSIDE TABLES

2124

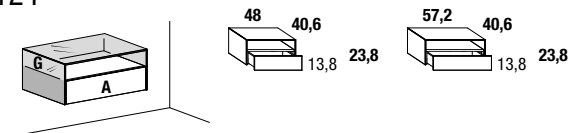

### Indiquer :

A- coloris de la façade ;  
G- structure en verre : extraclair, fumé gris ou fumé bronzo.  
Options : éclairage LED.

### Indicar:

A- color de frontal;  
G- armazón en cristal: extraclaro, fumé grigio o fumé bronzo.  
Extras: iluminación LED.

				Devant//Frontal			
Largeur Ancho	Profondeur Profundidad	Hauteur Altura	Code Código	Verre brillant Cristal brillante	Verre mat Cristal mate	XGlass** brillant ou mat brillante o mate	Wildwood*
48	40,6	23,8	212401	<b>1.275</b>	<b>1.278</b>	<b>1.302</b>	<b>1.418</b>
57,2	40,6	23,8	212402	<b>1.289</b>	<b>1.293</b>	<b>1.327</b>	<b>1.441</b>
<b>Éclairage LED 3.000°K horizontal</b> <b>Alimentateur non compris.</b> Iluminación LED 3.000°K horizontal Alimentador no incluido.				Largeur Ancho	Watt	Code Código	Éclairage LED Iluminación LED
				46	5,5	CU1607	<b>132</b>
<b>Alimentateur 24V, 4 sorties</b> Prévoir au moins une source de lumineuse. Les passages de câbles ne sont pas prévus. Alimentador 24V, 4 salidas Contemplar al menos un punto de luz. No hay pasos de cables preparados.				Watt		Code Código	Alimentation Alimentador
				15		CU1715	<b>62</b>
				80 W a 110V pour marché USA 80 W a 110V para mercado USA		CU1711	<b>214</b>

\*structure en chêne Rovere Gentle  
\*estructura en Roble Gentle

\*\*couleur structure laquée assortie de série selon le tableau à page 9. Alternativement, il est possible d'indiquer une couleur laquée différente.  
\*\*color de la estructura lacada es el que se muestra por defecto en la tabla de la página 9. Alternativamente puede indicar un color lacado diferente.

## LIVRE BEDSIDE TABLES

2126

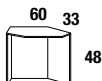
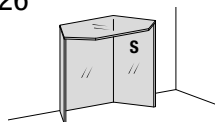

**Indiquer :**  
S- verre extraclair, verre fumé grigio ou fumé bronzo.

**Indicar:**  
S- cristal extraclaro, cristal fumè grigio o fumè bronzo.

Largeur Ancho	Profondeur Profundidad	Hauteur Altura	Code Código	Panneau supérieur et structure en verre Tablero y estructura en cristal
60	33	48	212601	<b>878</b>

2127

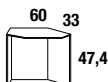
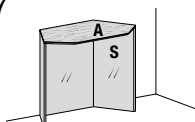

**Indiquer :**  
A- couleur Wildwood ;  
S- verre extraclair, verre fumé grigio ou bronzo.

**Indicar:**  
A- color Wildwood,  
S- cristal extraclaro, cristal fumè grigio o bronzo.

Largeur Ancho	Profondeur Profundidad	Hauteur Altura	Code Código	Panneau supérieur en Wildwood et structure en verre Cubierta Wildwood y estructura en cristal
60	33	47,4	212701	<b>984</b>

2128

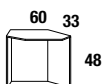
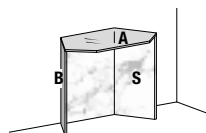

**Indiquer :**  
A- verre extraclair, verre fumé grigio ou bronzo ;  
S- couleur XGlass.

**Indicar:**  
A- cristal extraclaro, cristal fumè grigio o bronzo,  
S- color XGlass.

A	B
Fumé bronzo	moka
Fumé grigio	grafite
Verre extra-clair	couleur assortie de série selon le tableau à page 9
Cristal extraclaro	color es el que se muestra por defecto en la tabla de la página 9

Largeur Ancho	Profondeur Profundidad	Hauteur Altura	Code Código	Panneau supérieur en verre et structure Cubierta en cristal y estructura
60	33	48	212801	<b>1.034</b>

## AIR ROUND BEDSIDE TABLES

Description/Descripción	Diamètre Diámetro	Hauteur Altura	Code Código	Laqué Lacado
<b>Table basse Air laqué</b> <i>Mesa de centro Air lacada</i> <b>2753</b> Dessus laqué Pieds en verre extra-clair ou fumé grigio <i>Cubierta lacada</i> Patas cristal extraclaro o fumè grigio	50	28	DI91101	<b>649</b>
		41,4	DI91102	<b>657</b>
<b>Table basse Air Wildwood</b> <i>Mesa de centro Air Wildwood</i> <b>2754</b> Plan de travail Wildwood Pieds en verre extra-clair ou fumé grigio <i>Encimera Wildwood</i> Patas cristal extraclaro o fumè grigio	50	28	DI91201	<b>1.097</b>
		41,4	DI91202	<b>1.104</b>
<b>Table basse Air verre</b> <i>Mesa de centro Air cristal</i> <b>2755G</b> Plan verre laqué Pieds en verre extra-clair ou fumé grigio <i>Encimera de cristal lacado</i> Patas cristal extraclaro o fumè grigio	50	32	DI91011	<b>711</b>
		37,4	DI91002	<b>718</b>
<b>Table Air XGlass</b> <i>Mesa de centro Air XGlass</i> <b>2755X</b> Plateau XGlass brillant ou mat Pieds en verre extra-clair ou fumé grigio <i>Tablero Xglass brillo o mate</i> Patas cristal extraclaro o fumè grigio	50	32	DI91501	<b>885</b>
		37,4	DI91502	<b>896</b>

## UPGLASS BEDSIDE TABLES

1396

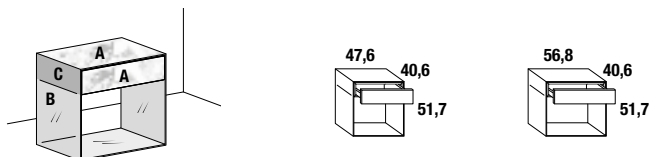

**Indiquer :**

A- coloris Lago ou coloris XGlass  
 B- verre extraclair, verre fumé gris ou fumé bronze  
 C- coloris de la structure laquée  
 Fond en verre toujours Grafité  
 Finition à l'arrière avec panneau en laqué ép. 0.4 cm

**Indicar:**

A- color Lago o color XGlass  
 B- cristal extraclaro, cristal fumè grigio o fumè bronzo  
 C- color de estructura lacada  
 Fondo cristal siempre Grafité  
 Acabado en la parte trasera con panel lacado de esp. 0.4 cm

	Largeur Ancho	Profondeur Profundidad	Hauteur Altura	Code Código	Verre brillant Cristal brillante	Verre mat Cristal mate	XGlass brillant ou mat XGlass brillante o mate
	47,6	40,6	51,7	139601	<b>1.468</b>	<b>1.504</b>	<b>1.608</b>
	56,8	40,6	51,7	139602	<b>1.518</b>	<b>1.559</b>	<b>1.645</b>

## SNIP BEDSIDE TABLE

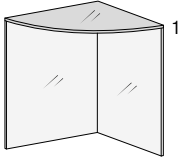
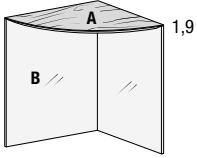
Description//Descripción	Largeur Ancho	Profondeur Profundidad	Hauteur Altura	Code Código	Panneau supérieur et structure en verre Tablero y estructura en cristal
<p><b>Table basse Snip</b>                      Mesa de centro Snip                      2129</p>  <p><b>Indiquer :</b>                      verre extraclair, verre fumé grigio ou fumé bronzo.  <b>Indicar:</b>                      cristal extraclaro, cristal fumè grigio o fumè bronzo.</p>	43	43	51	DI0169	<b>815</b>
<p><b>Table basse Snip</b>                      Mesa de centro Snip                      2130</p>  <p><b>Indiquer :</b>                      A- couleur Wildwood ;                      B- verre extraclair, verre fumé grigio ou fumé bronzo.  <b>Indicar:</b>                      A- color Wildwood,                      B- cristal extraclaro, cristal fumè grigio o fumè bronzo.</p>	43	43	50,4	DI0170	Panneau supérieur en Wildwood et structure en verre Cubierta Wildwood y estructura en cristal <b>1.011</b>

## MORGANA BEDSIDE TABLES

1438

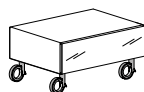

**Indiquer** un seul coloris pour structure et façades.  
**Indicar** un solo color para estructura y frontales.

Largeur Ancho	Profondeur Profundidad	Hauteur Altura	Code Código	Structure laquée//Estructura lacada		
				Façade verre brillant <i>Frontal cristal brillante</i>	Façade verre mat <i>Frontal cristal mate</i>	Façade XGlass brillant ou mat <i>Frontal XGlass brillante o mate</i>
60	45,6	30,7	143801	<b>714</b>	<b>733</b>	<b>780</b>
	55,6	30,7	143802	<b>767</b>	<b>787</b>	<b>832</b>

1439



**Indiquer** un seul coloris pour structure et façades.  
**Indicar** un solo color para estructura y frontales.

Largeur Ancho	Profondeur Profundidad	Hauteur Altura	Code Código	Structure laquée//Estructura lacada		
				Façade verre brillant <i>Frontal cristal brillante</i>	Façade verre mat <i>Frontal cristal mate</i>	Façade XGlass brillant ou mat <i>Frontal XGlass brillante o mate</i>
60	45,6	48,7	143901	<b>1.235</b>	<b>1.272</b>	<b>1.366</b>
	55,6	48,7	143902	<b>1.341</b>	<b>1.375</b>	<b>1.469</b>

1444



**Indiquer** un seul coloris pour structure et façades.  
**Indicar** un solo color para estructura y frontales.

Largeur Ancho	Profondeur Profundidad	Hauteur Altura	Code Código	Structure laquée//Estructura lacada		
				Façade verre brillant <i>Frontal cristal brillante</i>	Façade verre mat <i>Frontal cristal mate</i>	Façade XGlass brillant ou mat <i>Frontal XGlass brillante o mate</i>
60	45,6	18	144401	<b>521</b>	<b>539</b>	<b>587</b>
	55,6	18	144402	<b>573</b>	<b>591</b>	<b>637</b>

1445



**Indiquer** un seul coloris pour structure et façades.  
**Indicar** un solo color para estructura y frontales.

Largeur Ancho	Profondeur Profundidad	Hauteur Altura	Code Código	Structure laquée//Estructura lacada		
				Façade verre brillant <i>Frontal cristal brillante</i>	Façade verre mat <i>Frontal cristal mate</i>	Façade XGlass brillant ou mat <i>Frontal XGlass brillante o mate</i>
60	45,6	36	144501	<b>1.040</b>	<b>1.077</b>	<b>1.171</b>
	55,6	36	144502	<b>1.146</b>	<b>1.181</b>	<b>1.275</b>

1446



**Indiquer** un seul coloris pour structure et façades.  
**Indicar** un solo color para estructura y frontales.

Largeur Ancho	Profondeur Profundidad	Hauteur Altura	Code Código	Structure laquée//Estructura lacada		
				Façade verre brillant <i>Frontal cristal brillante</i>	Façade verre mat <i>Frontal cristal mate</i>	Façade XGlass brillant ou mat <i>Frontal XGlass brillante o mate</i>
60	45,6	54	144601	<b>1.561</b>	<b>1.615</b>	<b>1.756</b>
	55,6	54	144602	<b>1.721</b>	<b>1.772</b>	<b>1.912</b>

0642

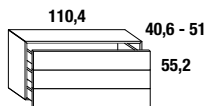
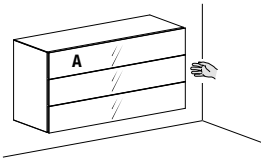

**Indiquer :**

A- coloris de la façade.

Option : tablette supérieure en verre, éclairage LED sous meuble.

**Indicar:**

A- color de frontal.

Extras: cubierta en cristal, iluminación LED bajo el armario.

Façade A//Frontal A									
	Largeur Ancho	Profondeur Profundidad	Hauteur Altura	Code Código	Laqué Lacado	Verre brillant Cristal brillante	Verre mat Cristal mate	XGlass** brillant ou mat brillante o mate	Wildwood*
	110,4	40,6	55,2	0064201	1.589	1.861	1.212	2.197	2.914
	110,4	51	55,2	0064206	1.938	2.271	2.346	2.618	3.441

0646

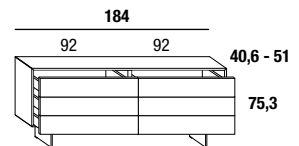
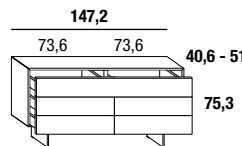
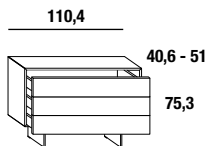
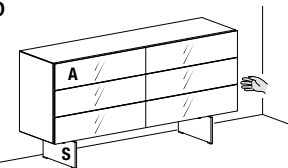

**Indiquer :**

A- coloris de la façade ;

S- finition supports : verre : extraclair ou fumé grigio, métal : Peltro steel ou Titanio steel.

Option : tablette supérieure en verre, éclairage LED sous meuble.

**Indicar:**

A- color de frontal;

S- acabado de los soportes: cristal: extraclaro o fumè grigio, metal: Peltro steel o Titanio steel.

Extras: cubierta en cristal, iluminación LED bajo el armario.

Façade A//Frontal A									
	Largeur Ancho	Profondeur Profundidad	Hauteur Altura	Code Código	Laqué Lacado	Verre brillant Cristal brillante	Verre mat Cristal mate	XGlass** brillant ou mat brillante o mate	Wildwood*
	110,4	40,6	75,3	0064611	2.117	2.389	2.451	2.724	3.442
	147,2	40,6	75,3	0064613	2.728	3.178	3.356	3.719	4.655
	184	40,6	75,3	0064615	3.113	3.723	3.859	4.374	5.572
	110,4	51	75,3	0064616	2.466	2.799	2.874	3.146	3.970
	147,2	51	75,3	0064617	3.439	3.972	4.148	4.512	5.590
	184	51	75,3	0064618	4.553	5.165	5.303	5.816	7.256

0646B

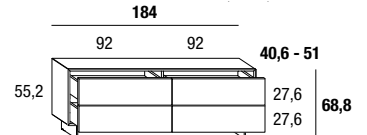
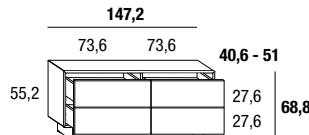
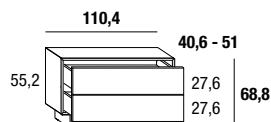
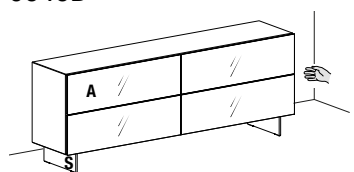

**Indiquer :**

A- coloris de la façade ;

S- finition supports : verre : extraclair ou fumé grigio, métal : Peltro steel ou Titanio steel.

Option : tablette supérieure en verre, éclairage LED sous meuble.

**Indicar:**

A- color de frontal;

S- acabado de los soportes: cristal: extraclaro o fumè grigio, metal: Peltro steel o Titanio steel.

Extras: cubierta en cristal, iluminación LED bajo el armario.

Façade A//Frontal A									
	Largeur Ancho	Profondeur Profundidad	Hauteur Altura	Code Código	Laqué Lacado	Verre brillant Cristal brillante	Verre mat Cristal mate	XGlass** brillant ou mat brillante o mate	Wildwood*
	110,4	40,6	68,8	0064621	1.937	2.249	2.337	2.730	3.382
	147,2	40,6	68,8	0064622	2.604	3.074	3.182	3.711	4.635
	184	40,6	68,8	0064623	3.007	3.554	3.897	4.557	5.592
	110,4	51	68,8	0064624	1.987	2.298	2.387	2.780	3.432
	147,2	51	68,8	0064625	2.689	3.160	3.268	3.797	4.721
	184	51	68,8	0064626	3.097	3.644	3.988	4.648	5.683

\*structure en chêne Rovere Gentle  
\*estructura en Roble Gentle

\*\*couleur structure laquée assortie de série selon le tableau à page 9. Alternativement, il est possible d'indiquer une couleur laquée différente.  
\*\*color de la estructura lacada es el que se muestra por defecto en la tabla de la página 9. Alternativamente puede indicar un color lacado diferente.

## 36e8 DRESSERS

0650

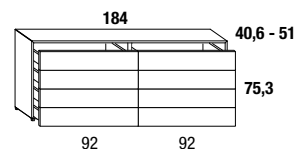
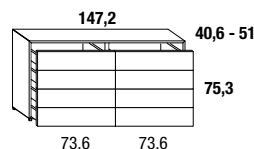
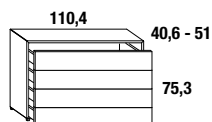
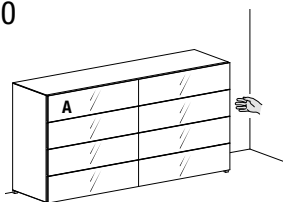

**Indiquer :**  
A- coloris de la façade.  
Option : tablette supérieure en verre.

**Indicar:**  
A- color de frontal.  
Extra: cubierta en cristal.

Façade A//Frontal A									
	Largeur Ancho	Profondeur Profundidad	Hauteur Altura	Code Código	Laqué Lacado	Verre brillant Cristal brillante	Verre mat Cristal mate	XGlass** brillant ou mat brillante o mate	Wildwood*
Ⓜ	110,4	40,6	75,3	0065001	1.976	2.354	2.439	2.802	3.661
	147,2	40,6	75,3	0065003	2.705	3.304	3.543	4.026	5.145
	184	40,6	75,3	0065005	3.172	3.986	4.166	4.853	6.291
	110,4	51	75,3	0065006	2.396	2.810	2.897	3.261	4.252
	147,2	51	75,3	0065007	3.277	3.918	4.156	4.638	5.914
	184	51	75,3	0065008	4.710	5.527	5.710	6.395	8.090

0650B ●

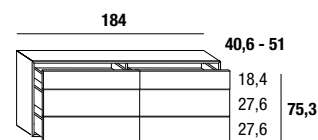
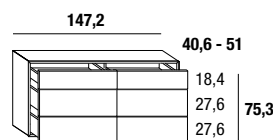
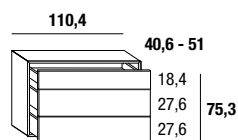
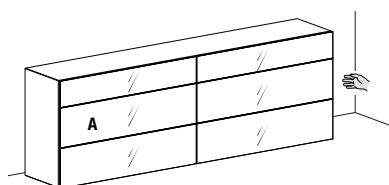

**Indiquer :**  
A- coloris de la façade.  
Option : tablette supérieure en verre.

**Indicar:**  
A- color de frontal.  
Extra: cubierta en cristal.

Façade A//Frontal A									
	Largeur Ancho	Profondeur Profundidad	Hauteur Altura	Code Código	Laqué Lacado	Verre brillant Cristal brillante	Verre mat Cristal mate	XGlass** brillant ou mat brillante o mate	Wildwood*
Ⓜ	110,4	40,6	75,3	0065011	1.844	2.266	2.380	2.876	3.677
	147,2	40,6	75,3	0065012	2.746	3.405	3.553	4.218	5.369
	184	40,6	75,3	0065013	3.066	3.816	4.205	5.036	6.311
	110,4	51	75,3	0065014	2.132	2.554	2.668	3.164	4.155
	147,2	51	75,3	0065015	3.144	3.803	3.951	4.617	5.995
	184	51	75,3	0065016	3.817	4.569	4.957	5.789	7.325

0654

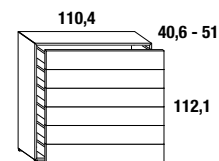
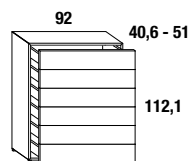
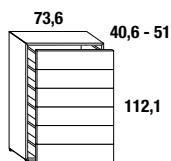
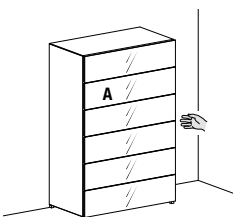

**Indiquer :**  
A- coloris de la façade.

**Indicar:**  
A- color de frontal.

Façade A//Frontal A									
	Largeur Ancho	Profondeur Profundidad	Hauteur Altura	Code Código	Laqué Lacado	Verre brillant Cristal brillante	Verre mat Cristal mate	XGlass** brillant ou mat brillante o mate	Wildwood*
Ⓜ	73,6	40,6	112,1	0065403	2.063	2.546	2.631	2.992	3.978
	92	40,6	112,1	0065405	2.408	2.937	3.043	3.497	4.566
	110,4	40,6	112,1	0065401	2.748	3.328	3.457	4.003	5.146
	73,6	51	112,1	0065406	2.500	3.088	3.190	3.584	4.693
	92	51	112,1	0065407	2.912	3.485	3.592	4.045	5.248
	110,4	51	112,1	0065408	3.235	3.831	3.960	4.504	5.800

\*structure en chêne Rovere Gentle \*\*couleur structure laquée assortie de série selon le tableau à page 9. Alternativement, il est possible d'indiquer une couleur laquée différente.  
\*estructura en Roble Gentle \*\*color de la estructura lacada es el que se muestra por defecto en la tabla de la página 9. Alternativamente puede indicar un color lacado diferente.

### 36e8 DRESSERS

0654B

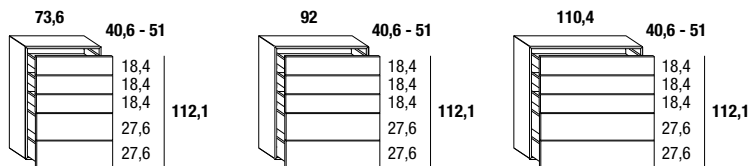
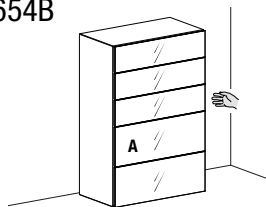

**Indiquer :** A- coloris de la façade. **Indicar:** A- color de frontal.

					Façade A//Frontal A				
	Largeur Ancho	Profondeur Profundidad	Hauteur Altura	Code Código	Laqué Lacado	Verre brillant Cristal brillante	Verre mat Cristal mate	XGlass** brillant ou mat brillante o mate	Wildwood*
🔩	73,6	40,6	112,1	0065411	1.813	2.248	2.327	2.748	3.665
	92	40,6	112,1	0065412	2.355	2.852	3.061	3.589	4.577
	110,4	40,6	112,1	0065413	2.452	3.015	3.154	3.784	4.841
	73,6	51	112,1	0065414	2.495	3.014	3.128	3.598	4.736
	92	51	112,1	0065415	2.797	3.376	3.616	4.204	5.433
	110,4	51	112,1	0065416	3.093	3.735	3.900	4.601	5.929

0658

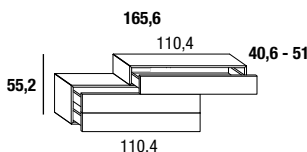
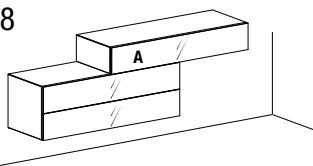

**Indiquer :** A- coloris de la façade. **Indicar:** A- color de frontal.

					Façade A//Frontal A				
	Largeur Ancho	Profondeur Profundidad	Hauteur Altura	Code Código	Laqué Lacado	Verre brillant Cristal brillante	Verre mat Cristal mate	XGlass** brillant ou mat brillante o mate	Wildwood*
🔩	165,6	40,6	55,2	0065801	2.144	2.428	2.497	2.770	3.771
	165,6	51	55,2	0065803	2.609	2.958	3.041	3.374	4.592

0662B

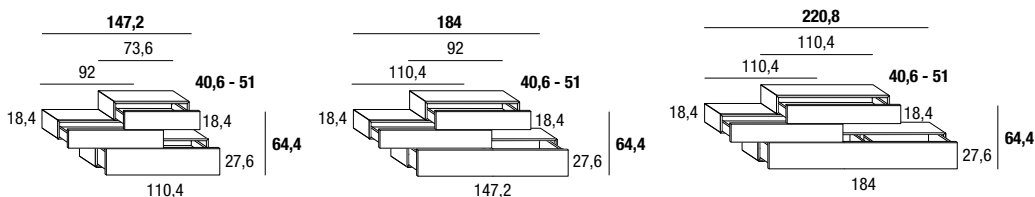
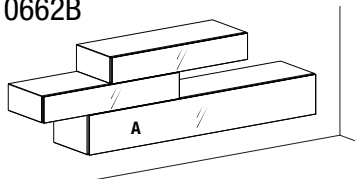

**Indiquer :** A- coloris de la façade. **Indicar:** A- color de frontal.

					Façade A//Frontal A				
	Largeur Ancho	Profondeur Profundidad	Hauteur Altura	Code Código	Laqué Lacado	Verre brillant Cristal brillante	Verre mat Cristal mate	XGlass** brillant ou mat brillante o mate	Wildwood*
🔩	147,2	40,6	64,4	0066211	2.282	2.591	2.667	2.975	4.120
	184	40,6	64,4	0066212	2.915	3.284	3.378	3.775	5.177
	220,8	40,6	64,4	0066213	3.169	3.674	3.787	4.258	5.840
	147,2	51	64,4	0066214	2.745	3.123	3.215	3.592	4.910
	184	51	64,4	0066215	3.379	3.816	3.926	4.392	5.966
	220,8	51	64,4	0066216	3.640	4.127	4.266	4.841	6.643

0663

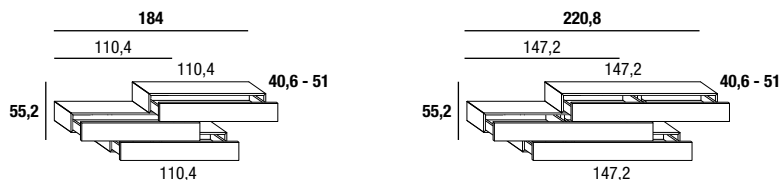
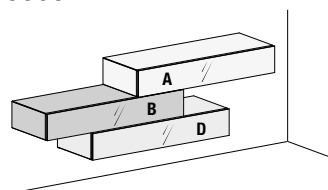

**Indiquer :** A-B-D- couleur façades .

**Indicar:** A-B-D- colores de las frontales.

					Façades A, B, D//Frontales A, B, D		
	Largeur Ancho	Profondeur Profundidad	Hauteur Altura	Code Código	Laqué Lacado	Verre brillant Cristal brillante	Verre mat Cristal mate
🔩	184	40,6	55,2	0066301	2.835	3.131	3.200
	220,8	40,6	55,2	0066303	3.217	3.590	3.679
	184	51	55,2	0066304	3.445	3.806	3.890
	220,8	51	55,2	0066305	3.922	4.375	4.487

\*structure en chêne Rovere Gentle \*\*couleur structure laquée assortie de série selon le tableau à page 9. Alternativement, il est possible d'indiquer une couleur laquée différente.  
\*estructura en Roble Gentle \*\*color de la estructura lacada es el que se muestra por defecto en la tabla de la página 9. Alternativamente puede indicar un color lacado diferente.



### 36e8 DRESSERS

#### 0663B

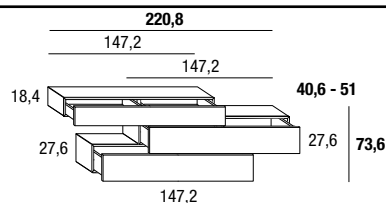
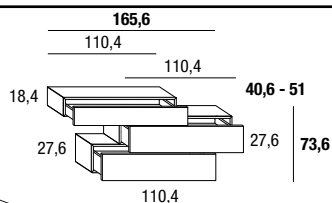
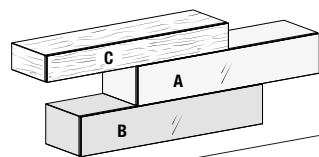

**Indiquer :**  
A-B- couleur façades ;  
C- couleur façade Wildwood\*.

**Indicar:**  
A-B- colores de las frontales,  
C- color de la frontal Wildwood\*.

Largeur Ancho	Profondeur Profundidad	Hauteur Altura	Code Código	Façades A, B//Frontales A, B		
				Laqué Lacado	Verre brillant Cristal brillante	Verre mat Cristal mate
165,6	40,6	73,6	0066311	3.270	3.539	3.622
220,8	40,6	73,6	0066312	4.218	4.572	4.678
165,6	51	73,6	0066313	3.633	3.963	4.060
220,8	51	73,6	0066314	4.555	5.188	5.364

#### 0666 ●

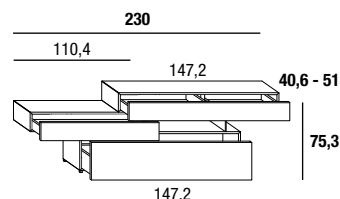
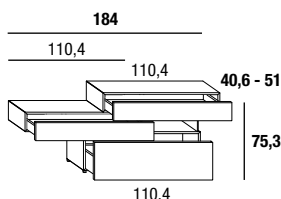
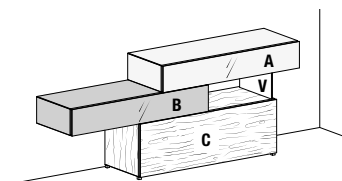

**Indiquer :**  
A-B- couleur façades ;  
C- couleur façade Wildwood\*;  
V- finition verre : extraclair ou fumé grigio.  
Option : éclairage LED pour compartiment ouvert.

**Indicar:**  
A-B- colores de las frontales,  
C- color de la frontal Wildwood\*.  
V- acabado del cristal: extraclaro o fumè grigio.  
Extras: Iluminación LED para espacio contenedor abierto.

Largeur Ancho	Profondeur Profundidad	Hauteur Altura	Code Código	Façades A, B//Frontales A, B		
				Laqué Lacado	Verre brillant Cristal brillante	Verre mat Cristal mate
184	40,6	75,3	0066601	3.713	3.911	3.956
230	40,6	75,3	0066604	4.466	4.688	4.742
184	51	75,3	0066603	4.163	4.404	4.459
230	51	75,3	0066605	5.007	5.278	5.344

#### 0666B ●

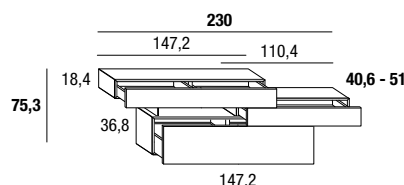
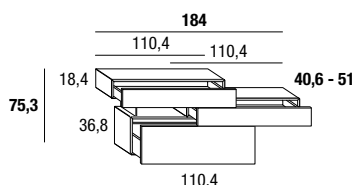
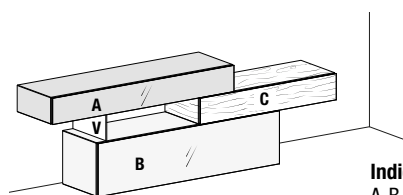

**Indiquer :**  
A-B- couleur façades ;  
C- couleur façade Wildwood\*;  
V- finition verre : extraclair ou fumé grigio.  
Option : éclairage LED pour compartiment ouvert.

**Indicar:**  
A-B- colores de las frontales,  
C- color de la frontal Wildwood\*.  
V- acabado del cristal: extraclaro o fumè grigio.  
Extras: Iluminación LED para espacio contenedor abierto.

Largeur Ancho	Profondeur Profundidad	Hauteur Altura	Code Código	Façades A, B//Frontales A, B		
				Laqué Lacado	Verre brillant Cristal brillante	Verre mat Cristal mate
184	40,6	75,3	0066611	3.523	3.763	3.830
230	40,6	75,3	0066612	3.999	4.309	4.396
184	51	75,3	0066613	4.078	4.372	4.451
230	51	75,3	0066614	4.622	4.999	5.108

\*structure en chêne Rovere Gentle  
\*estructura en Roble Gentle

\*\*couleur structure laquée assortie de série selon le tableau à page 9. Alternativement, il est possible d'indiquer une couleur laquée différente.  
\*\*color de la estructura lacada es el que se muestra por defecto en la tabla de la página 9. Alternativamente puede indicar un color lacado diferente.



### 36e8 DRESSERS

0671

Étagère en Wildwood  
Repisa de Wildwood

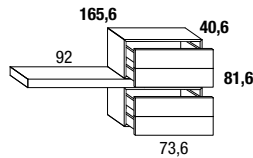
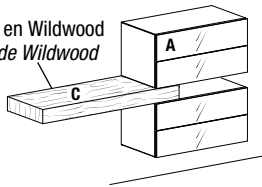

**Indiquer :**  
A- coloris de la façade ;  
C- couleur Wildwood.

**Indicar:**  
A- color de frontal;  
C- color Wildwood.

Façade A//Frontal A

	Largeur Ancho	Profondeur Profundidad	Hauteur Altura	Code Código	Laqué Lacado	Verre brillant Cristal brillante	Verre mat Cristal mate	XGlass** brillant ou mat brillante o mate
	165,6	40,6	81,6	0067101	2.876	3.196	3.261	3.504

0673 ●

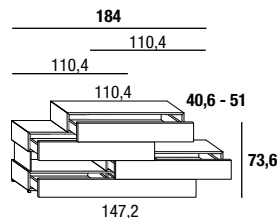
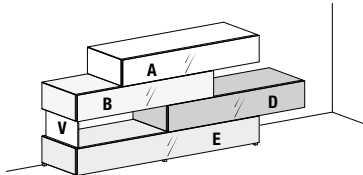

**Indiquer :**  
A-B-D-E- couleurs des façades.  
V- finition verre : extraclair ou fumé grigio.  
Option : éclairage LED pour compartiment ouvert.

**Indicar:**  
A-B-D-E- colores de las frontales.  
V- acabado del cristal: extraclaro o fumé grigio.  
Extras: Iluminación LED para espacio contenedor abierto.

Façades A, B, D, E//Frontales A, B, D, E

	Largeur Ancho	Profondeur Profundidad	Hauteur Altura	Code Código	Laqué Lacado	Verre brillant Cristal brillante	Verre mat Cristal mate
	184	40,6	73,6	0067301	4.016	4.435	4.535
	184	51	73,6	0067303	4.860	5.372	5.493

0709

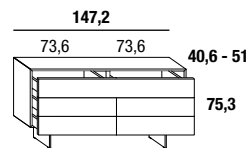
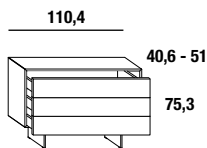
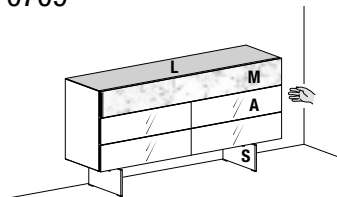

**Indiquer :**  
A- coloris de la façade ;  
M- couleur façade XGlass\*\* ;  
L- couleur de la tablette supérieure laquée ;  
S- finition des supports : verre : extraclair, métal : Peltro steel ou Titano steel.  
Option : tablette supérieure en verre, éclairage LED sous meuble.

**Indicar:**  
A- color de frontal;  
M- color de la frontal XGlass\*\*,  
L- color de la cubierta lacada;  
S- acabado de los soportes: cristal: extraclaro, metal: Peltro steel o Titano steel.  
Extras: cubierta en cristal, iluminación LED bajo el armario.

Façade A//Frontal A

	Largeur Ancho	Profondeur Profundidad	Hauteur Altura	Code Código	Laqué Lacado	Verre brillant Cristal brillante	Verre mat Cristal mate
	110,4	40,6	75,3	0070911	2.355	2.518	2.554
	147,2	40,6	75,3	0070913	3.093	3.354	3.493
	110,4	51	75,3	0070915	2.704	2.927	2.976
	147,2	51	75,3	0070916	3.569	3.914	4.051

\*structure en chêne Rovere Gentle  
\*estructura en Roble Gentle

\*\*couleur structure laquée assortie de série selon le tableau à page 9. Alternativement, il est possible d'indiquer une couleur laquée différente.  
\*\*color de la estructura lacada es el que se muestra por defecto en la tabla de la página 9. Alternativamente puede indicar un color lacado diferente.

## 36e8 DRESSERS

1477 ●

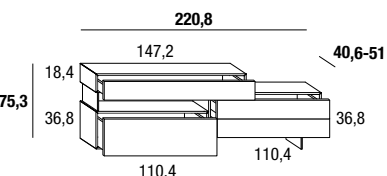
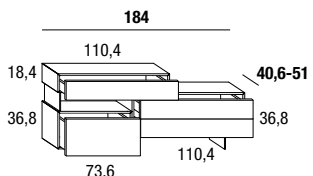
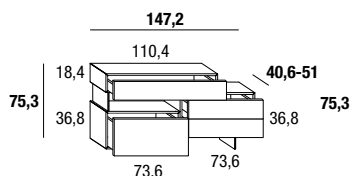
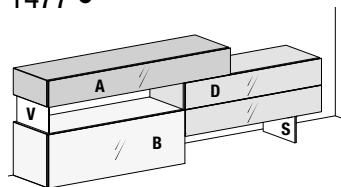

**Indiquer :**

A-B-D- couleur façades .  
V- finition verre : extraclair ou fumé grigio .  
S- finition des supports : verre : extraclair, métal : Peltro steel ou Titanio steel.  
Option : éclairage LED pour niche ouverte, éclairage LED sous meuble.

**Indicar:**

A-B-D- colores de las frontales.  
V- acabado del cristal: extraclaro o fumè grigio.  
S- acabado de los soportes: cristal: extraclaro, metal: Peltro steel o Titanio steel.  
Extras: Iluminación LED para espacio contenedor abierto, iluminación LED bajo el armario.

	Largeur Ancho	Profondeur Profundidad	Hauteur Altura	Code Código	Façades A, B, D//Frontales A, B, D		
					Laqué Lacado	Verre brillant Cristal brillante	Verre mat Cristal mate
Ⓜ	147,2	40,6	75,3	0147701	2.993	3.363	3.450
	184	40,6	75,3	0147702	3.285	3.682	3.782
	220,8	40,6	75,3	0147703	3.786	4.239	4.356
	147,2	51	75,3	0147704	3.416	3.894	3.999
	184	51	75,3	0147705	3.791	4.275	4.396
	220,8	51	75,3	0147706	4.317	4.870	5.014

2134 ●

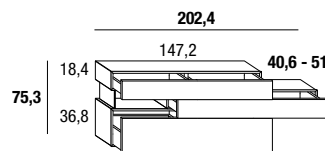
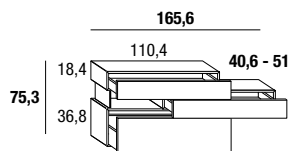
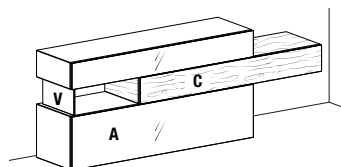

**Indiquer :**

A- coloris de la façade ;  
C- couleur façade Wildwood\* ;  
V- finition verre : extraclair ou fumé grigio.  
Option : éclairage LED pour compartiment ouvert.

**Indicar:**

A- color de frontal;  
C- color de la frontal Wildwood\*;  
V- acabado del cristal : extraclaro o fumè grigio.  
Extras: Iluminación LED para espacio contenedor abierto.

	Largeur Ancho	Profondeur Profundidad	Hauteur Altura	Code Código	Façade A//Frontal A			
					Laqué Lacado	Verre brillant Cristal brillante	Verre mat Cristal mate	XGlass** brillant ou mat brillante o mate
Ⓜ	165,6	40,6	75,3	213401	3.529	3.770	3.835	4.108
	202,4	40,6	75,3	213402	4.287	4.597	4.685	5.047
	165,6	51	75,3	213403	4.268	4.562	4.641	4.975
	202,4	51	75,3	213404	5.207	5.585	5.692	6.133

2135 ●

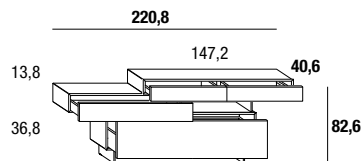
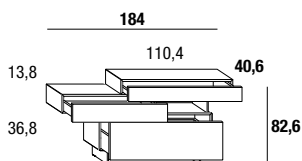
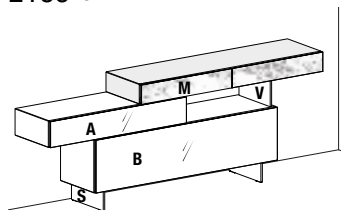

**Indiquer :**

A-B- couleur façades ;  
M- couleur façade XGlass\*\* ;  
V- finition verre : extraclair ou fumé grigio ;  
S- finition supports : verre : extraclair ou fumé grigio, métal : Peltro steel ou Titanio steel.  
Option : éclairage LED pour niche ouverte, éclairage LED sous meuble.

**Indicar:**

A-B- colores de las frontales,  
M- color de la frontal XGlass\*\*,  
V- acabado del cristal: extraclaro o fumè grigio,  
S- acabado de los soportes: cristal: extraclaro o fumè grigio, metal: Peltro steel o Titanio steel.  
Extras: Iluminación LED para espacio contenedor abierto, iluminación LED bajo el armario.

	Largeur Ancho	Profondeur Profundidad	Hauteur Altura	Code Código	Façades A, B//Frontales A, B		
					Laqué Lacado	Verre brillant Cristal brillante	Verre mat Cristal mate
Ⓜ	184	40,6	82,6	213501	3.480	3.714	3.775
	220,8	40,6	82,6	213502	4.199	4.484	4.564

\*structure en chêne Rovere Gentle \*\*couleur structure laquée assortie de série selon le tableau à page 9. Alternativement, il est possible d'indiquer une couleur laquée différente.  
\*estructura en Roble Gentle \*\*color de la estructura lacada es el que se muestra por defecto en la tabla de la página 9. Alternativamente puede indicar un color lacado diferente.

2136 ●

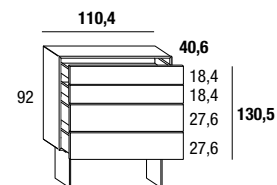
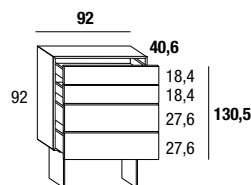
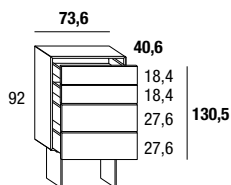
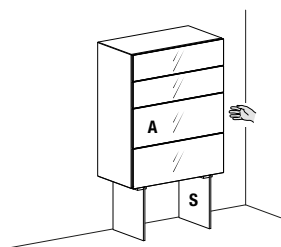

**Indiquer :**

A- coloris de la façade ;  
S- finition supports : verre : extraclair ou fumé grigio, métal : Peltro steel ou Titanio steel.  
Option : éclairage LED sous meuble.

**Indicar:**

A- color de frontal;  
S- acabado de los soportes: cristal: extraclaro o fumè grigio, metal: Peltro steel o Titanio steel.  
Extras: iluminación LED bajo el armario.

				Façade A/ Frontal A					
	Largeur Ancho	Profondeur Profundidad	Hauteur Altura	Code Código	Laqué Lacado	Verre brillant Cristal brillante	Verre mat Cristal mate	XGlass** brillant ou mat brillante o mate	Wildwood*
ⓘ	73,6	40,6	130,5	213601	2.346	2.770	2.863	3.265	4.075
	92	40,6	130,5	213602	2.454	2.931	3.148	3.650	4.528
	110,4	40,6	130,5	213603	2.857	3.389	3.528	4.127	5.076

2608 ●

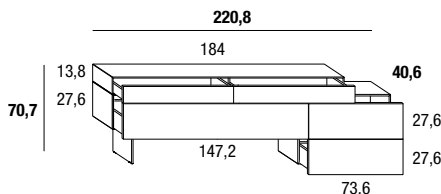
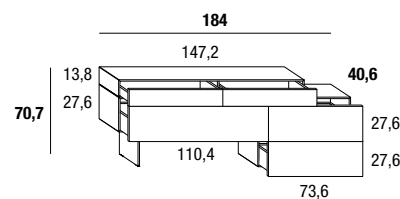
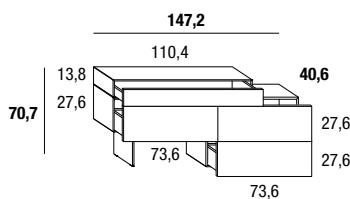
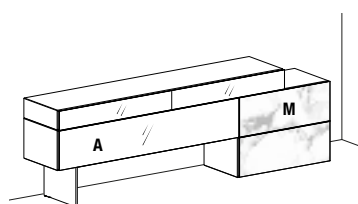

**Indiquer :**

A- coloris de la façade ;  
M- couleur façade XGlass\*\*.  
Supports en verre extraclair.  
Option : tablette supérieure en verre, éclairage LED sous meuble.

**Indicar:**

A- color de frontal;  
M- color de la frontal XGlass\*\*.  
Soportes en cristal extraclaro.  
Extras: cubierta en cristal, iluminación LED bajo el armario.

				Façade A/ Frontal A			
	Largeur Ancho	Profondeur Profundidad	Hauteur Altura	Code Código	Laqué Lacado	Verre brillant Cristal brillante	Verre mat Cristal mate
ⓘ	147,2	40,6	70,7	260801	3.601	3.807	3.859
	184	40,6	70,7	260802	4.025	4.334	4.410
	220,8	40,6	70,7	260803	4.876	5.243	5.338

2617 ●

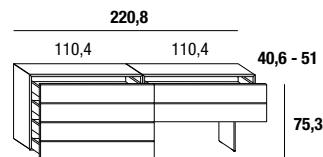
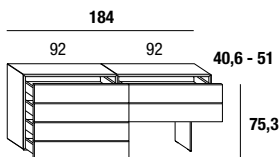
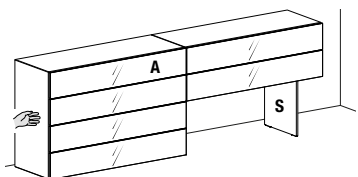

**Indiquer :**

A- coloris de la façade ;  
S- finition supports : verre : extraclair ou fumé grigio, métal : Peltro steel ou Titanio steel.  
Option : tablette supérieure en verre, éclairage LED sous meuble.

**Indicar:**

A- color de frontal;  
S- acabado de los soportes: cristal: extraclaro o fumè grigio, metal: Peltro steel o Titanio steel.  
Extras: cubierta en cristal, iluminación LED bajo el armario.

				Façade A/ Frontal A					
	Largeur Ancho	Profondeur Profundidad	Hauteur Altura	Code Código	Laqué Lacado	Verre brillant Cristal brillante	Verre mat Cristal mate	XGlass** brillant ou mat brillante o mate	Wildwood*
ⓘ	184	40,6	75,3	261701	3.121	3.641	3.749	4.206	5.511
	220,8	40,6	75,3	261702	3.514	4.078	4.209	4.755	6.183
	184	51	75,3	261703	4.173	4.794	4.934	5.459	7.069
	220,8	51	75,3	261704	4.196	4.839	4.981	5.566	7.257

\*structure en chêne Rovere Gentle  
\*estructura en Roble Gentle

\*\*couleur structure laquée assortie de série selon la page 9. Alternativement, il est possible d'indiquer une couleur laquée différente.  
\*\*color de la estructura lacada es el que se muestra por defecto en la tabla de la página 9. Alternativamente puede indicar un color lacado diferente.

2619 ●

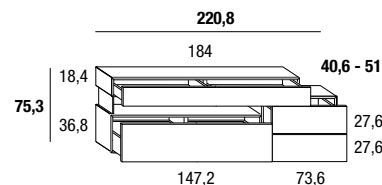
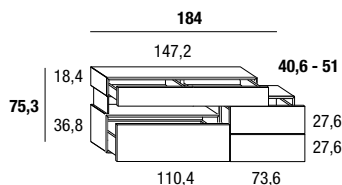
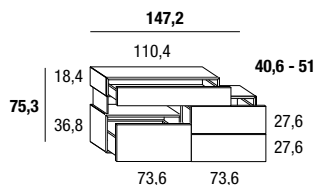
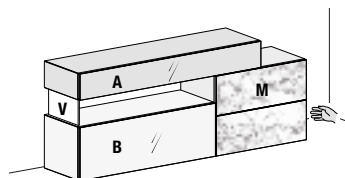

**Indiquer :**  
 A-B- couleur façades ;  
 M- couleur façade XGlass\*\* ;  
 V- finition verre : extraclair ou fumé grigio.  
 Option : éclairage LED pour compartiment ouvert.

**Indicar:**  
 A-B- colores de las frontales,  
 M- color de la frontal XGlass\*\*,  
 V- acabado del cristal: extraclaro o fumè grigio.  
 Extras: Iluminación LED para espacio contenedor abierto.

Largeur Ancho	Profondeur Profundidad	Hauteur Altura	Code Código	Façades A, B//Frontales A, B		
				Laqué Lacado	Verre brillant Cristal brillante	Verre mat Cristal mate
147,2	40,6	75,3	261901	3.438	3.648	3.702
184	40,6	75,3	261902	3.723	3.989	4.061
220,8	40,6	75,3	261903	4.439	4.772	4.867
147,2	51	75,3	261904	3.702	3.957	4.023
184	51	75,3	261905	4.013	4.337	4.426
220,8	51	75,3	261906	4.848	5.253	5.370

2620 ●

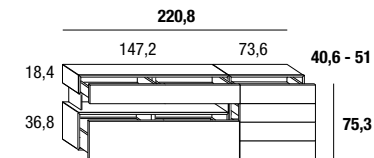
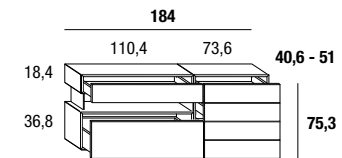
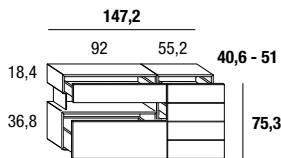
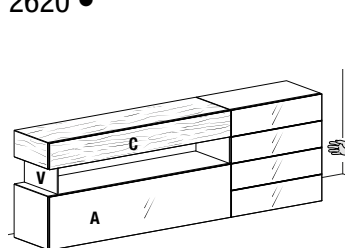

**Indiquer :**  
 A- coloris de la façade ;  
 C- couleur façade Wildwood\*.  
 V- finition verre : extraclair ou fumé grigio.  
 Option : éclairage LED pour compartiment ouvert.

**Indicar:**  
 A- color de frontal;  
 C- color de la frontal Wildwood\*.  
 V- acabado del cristal: extraclaro o fumè grigio.  
 Extras: Iluminación LED para espacio contenedor abierto.

Largeur Ancho	Profondeur Profundidad	Hauteur Altura	Code Código	Façade A//Frontal A			
				Laqué Lacado	Verre brillant Cristal brillante	Verre mat Cristal mate	XGlass** brillant ou mat brillante o mate
147,2	40,6	75,3	262001	3.310	4.138	4.269	4.604
184	40,6	75,3	262002	4.077	4.537	4.635	5.060
220,8	40,6	75,3	262003	4.709	5.213	5.326	5.809
147,2	51	75,3	262004	4.475	4.984	5.135	5.540
184	51	75,3	262005	4.758	5.321	5.440	5.960
220,8	51	75,3	262006	5.496	6.112	6.250	6.840

2621

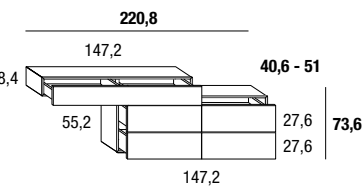
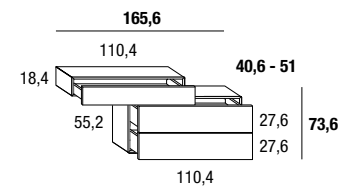
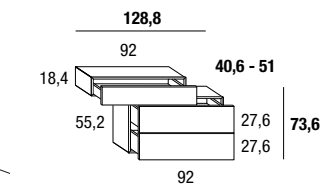
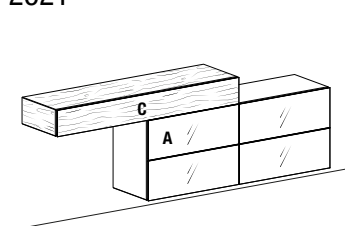

**Indiquer :**  
 A- coloris de la façade ;  
 C- couleur façade Wildwood\*.  
 Option : éclairage LED sous meuble.

**Indicar:**  
 A- color de frontal;  
 C- color de la frontal Wildwood\*.  
 Extras: Iluminación LED bajo el armario.

Largeur Ancho	Profondeur Profundidad	Hauteur Altura	Code Código	Façade A//Frontal A			
				Laqué Lacado	Verre brillant Cristal brillante	Verre mat Cristal mate	XGlass** brillant ou mat brillante o mate
128,8	40,6	73,6	262101	2.627	2.901	3.073	3.402
165,6	40,6	75,3	262102	2.996	3.308	3.396	3.789
220,8	40,6	75,3	262103	3.913	4.383	4.492	5.021
128,8	51	73,6	262104	3.108	3.381	3.553	3.883
165,6	51	75,3	262105	3.386	3.697	3.786	4.179
220,8	51	75,3	262106	4.410	4.881	4.989	5.518

\*structure en chêne Rovere Gentle  
 \*estructura en Roble Gentle

\*\*couleur structure laquée assortie de série selon le tableau à page 9. Alternativement, il est possible d'indiquer une couleur laquée différente.  
 \*\*color de la estructura lacada es el que se muestra por defecto en la tabla de la página 9. Alternativamente puede indicar un color lacado diferente.

2622

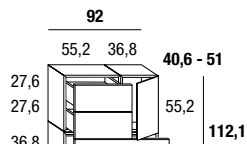
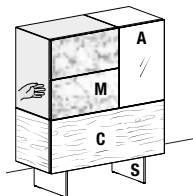

**Indiquer :**

A- coloris de la façade ;  
 C- couleur façade Wildwood\*;  
 M- couleur façade XGlass\*\*.  
 S- finition supports : verre : extraclair ou fumé grigio, métal : Peltro steel ou Titano steel.  
 Option : éclairage LED sous meuble.

2622B

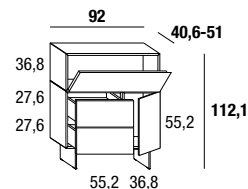
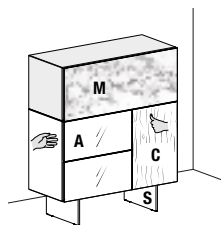

**Indicar:**

A- color de frontal;  
 C- color de la frontal Wildwood\*;  
 M- color de la frontal XGlass\*\*.  
 S- acabado de los soportes: cristal: extraclaro o fumè grigio, metal: Peltro steel o Titano steel.  
 Extras: iluminación LED bajo el armario.

						Façade A/ Frontal A		
Code	Largeur Ancho	Profondeur Profundidad	Hauteur Altura	Code Código		Laqué Lacado	Verre brillant Cristal brillante	Verre mat Cristal mate
						2622	92	40,6
	92	51	112,1	262202		4.349	4.523	4.540
2622B	92	40,6	112,1	262203		3.732	3.956	3.990
	92	51	112,1	262204		4.208	4.432	4.466

\*structure en chêne Rovere Gentle \*\*couleur structure laquée assortie de série selon le tableau à page 9. Alternativement, il est possible d'indiquer une couleur laquée différente.  
 \*estructura en Roble Gentle \*\*color de la estructura lacada es el que se muestra por defecto en la tabla de la página 9. Alternativamente puede indicar un color lacado diferente.

# 36e8 GLASS DRESSERS

## 1903 ●

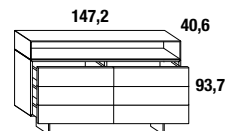
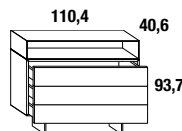
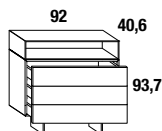
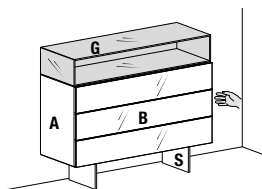

**Indiquer :**  
 A- coloris de la structure laquée ;  
 B- coloris de la façade ;  
 G- finition de la structure en verre : extra-clair, fumé grigio ou fumé bronzo ;  
 S- finition des supports : verre : extra-clair o fumé grigio, métal : Peltro steel ou Titanio steel  
 Option : éclairage LED à l'arrière.

**Indicar:**  
 A- color de estructura lacada;  
 B- color de frontal;  
 G- acabado de estructura de cristal: extraclaro, fumé grigio o fumé bronzo;  
 S- acabado de soportes: cristal: extraclaro o fumé grigio, metal: Peltro steel o Titanio steel  
 Extras: iluminación LED en parte trasera.

				Structure laquée//Estructura lacada				
	Largeur Ancho	Profondeur Profundidad	Hauteur Altura	Code Código	Façade laquée Frontal lacado	Façade verre brillant Frontal cristal brillante	Façade verre mat Frontal cristal mate	Façade XGlass brillant ou mat Frontal XGlass brillante o mate
Ⓜ	92	40,6	93,7	190301	3.028	3.279	3.334	3.561
	110,4	40,6	93,7	190302	3.302	3.575	3.638	3.910
	147,2	40,6	93,7	190303	4.177	4.626	4.805	5.166

## 1904 ●

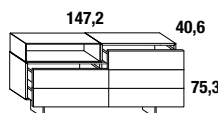
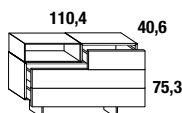
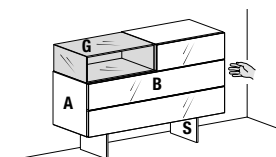

**Indiquer :**  
 A- coloris de la structure laquée ;  
 B- coloris de la façade ;  
 G- finition de la structure en verre : extra-clair, fumé grigio ou fumé bronzo ;  
 S- finition des supports : verre : extra-clair o fumé grigio, métal : Peltro steel ou Titanio steel  
 Option : éclairage LED à l'arrière.

**Indicar:**  
 A- color de estructura lacada;  
 B- color de frontal;  
 G- acabado de estructura de cristal: extraclaro, fumé grigio o fumé bronzo;  
 S- acabado de soportes: cristal: extraclaro o fumé grigio, metal: Peltro steel o Titanio steel  
 Extras: iluminación LED en parte trasera.

				Structure laquée//Estructura lacada				
	Largeur Ancho	Profondeur Profundidad	Hauteur Altura	Code Código	Façade laquée Frontal lacado	Façade verre brillant Frontal cristal brillante	Façade verre mat Frontal cristal mate	Façade XGlass brillant ou mat Frontal XGlass brillante o mate
Ⓜ	110,4	40,6	75,3	190401	3.184	3.547	3.605	3.832
	147,2	40,6	75,3	190402	3.905	4.232	4.305	4.606

## 1905 ●

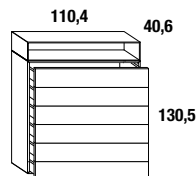
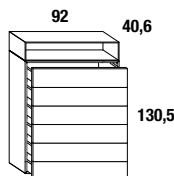
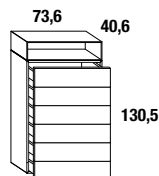
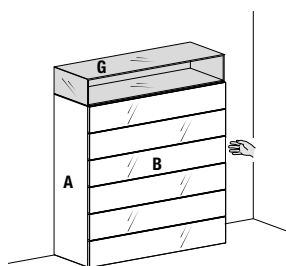

**Indiquer :**  
 A- coloris de la structure laquée ;  
 B- coloris de la façade  
 G- finition de la structure en verre : extra-clair, fumé grigio ou fumé bronzo ;  
 Option : éclairage LED à l'arrière.

**Indicar:**  
 A- color de estructura lacada;  
 B- color de frontal  
 G- acabado de estructura de cristal: extraclaro, fumé grigio o fumé bronzo;  
 Extras: iluminación LED en parte trasera.

				Structure laquée//Estructura lacada				
	Largeur Ancho	Profondeur Profundidad	Hauteur Altura	Code Código	Façade laquée Frontal lacado	Façade verre brillant Frontal cristal brillante	Façade verre mat Frontal cristal mate	Façade XGlass brillant ou mat Frontal XGlass brillante o mate
Ⓜ	73,6	40,6	130,5	190501	3.096	3.579	3.664	4.025
	92	40,6	130,5	190503	3.512	4.042	4.147	4.601
	110,4	40,6	130,5	190503	3.512	4.042	4.147	4.601

\*structure en chêne Rovere Gentle \*\*couleur structure laquée assortie de série selon le tableau à page 9. Alternativement, il est possible d'indiquer une couleur laquée différente.  
 \*estructura en Roble Gentle \*\*color de la estructura lacada es el que se muestra por defecto en la tabla de la página 9. Alternativamente puede indicar un color lacado diferente.

## 36e8 GLASS DRESSERS

2137 ●

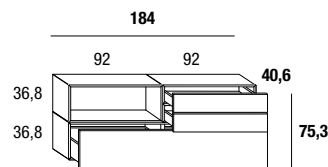
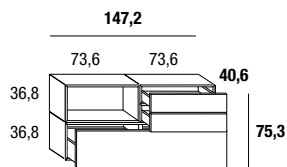
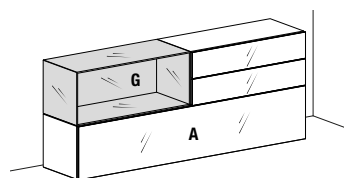

**Indiquer :**

A- coloris de la façade ;  
G- finition de la structure en verre : extra-clair, fumé grigio ou fumé bronzo.  
Option : éclairage LED à l'arrière.

**Indicar:**

A- color de frontal;  
G- acabado de estructura de cristal: extraclaro, fumé grigio o fumé bronzo.  
Extras: iluminación LED en parte trasera.

				Façade A//Frontal A				
	Largeur Ancho	Profondeur Profundidad	Hauteur Altura	Code Código	Laqué Lacado	Verre brillant Cristal brillante	Verre mat Cristal mate	XGlass** brillant ou mat brillante o mate
Ⓢ	147,2	40,6	75,3	213701	3.250	3.595	3.685	4.048
	184	40,6	75,3	213702	3.709	4.100	4.210	4.664

2138 ●

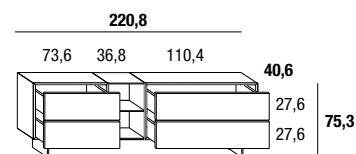
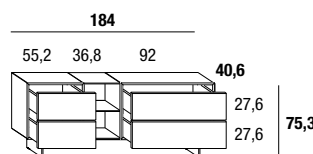
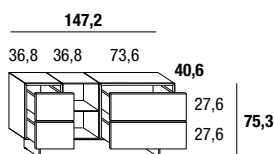
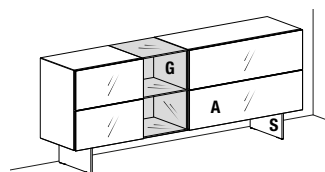

**Indiquer :**

A- coloris de la façade ;  
G- finition de la structure en verre : extra-clair, fumé grigio ou fumé bronzo ;  
S- finition supports : verre : extraclair ou fumé grigio, métal : Peltro steel ou Titanio steel.  
Option : éclairage LED à l'arrière.

**Indicar:**

A- color de frontal;  
G- acabado de estructura de cristal: extraclaro, fumé grigio o fumé bronzo;  
S- acabado de los soportes: cristal: extraclaro o fumé grigio, metal: Peltro steel o Titanio steel.  
Extras: iluminación LED en parte trasera.

				Façade A//Frontal A				
	Largeur Ancho	Profondeur Profundidad	Hauteur Altura	Code Código	Laqué Lacado	Verre brillant Cristal brillante	Verre mat Cristal mate	XGlass** brillant ou mat brillante o mate
Ⓢ	147,2	40,6	75,3	213801	3.711	4.140	4.222	4.615
	184	40,6	75,3	213802	4.073	4.570	4.775	5.304
	220,8	40,6	75,3	213803	4.399	4.946	5.088	5.746

2623 ●

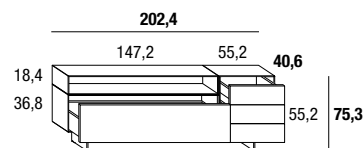
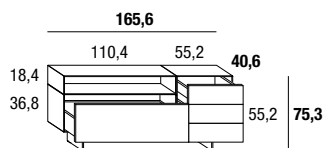
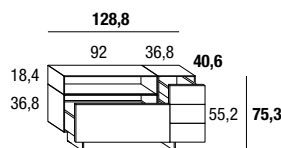
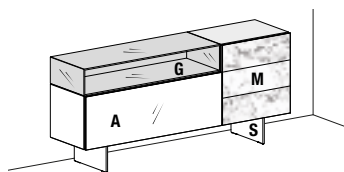

**Indiquer :**

A- coloris de la façade ;  
M- couleur façade XGlass\*\*;  
G- finition de la structure en verre : extra-clair, fumé grigio ou fumé bronzo ;  
S- finition supports : verre : extraclair ou fumé grigio, métal : Peltro steel ou Titanio steel.  
Option : éclairage LED à l'arrière.

**Indicar:**

A- color de frontal;  
M- color de la frontal XGlass\*\*;  
G- acabado de estructura de cristal: extraclaro, fumé grigio o fumé bronzo;  
S- acabado de los soportes: cristal: extraclaro o fumé grigio, metal: Peltro steel o Titanio steel.  
Extras: iluminación LED en parte trasera.

				Façade A//Frontal A				
	Largeur Ancho	Profondeur Profundidad	Hauteur Altura	Code Código	Laqué Lacado	Verre brillant Cristal brillante	Verre mat Cristal mate	Wildwood*
Ⓢ	128,8	40,6	75,3	262301	3.840	3.965	4.057	4.633
	165,6	40,6	75,3	262302	4.126	4.101	4.267	4.957
	202,4	40,6	75,3	262303	4.769	4.954	5.010	5.877

\*structure en chêne Rovere Gentle  
\*estructura en Roble Gentle

\*\*couleur structure laquée assortie de série selon le tableau à page 9. Alternativement, il est possible d'indiquer une couleur laquée différente.  
\*\*color de la estructura lacada es el que se muestra por defecto en la tabla de la página 9. Alternativamente puede indicar un color lacado diferente.



# 36e8 GLASS DRESSERS

2624 ●

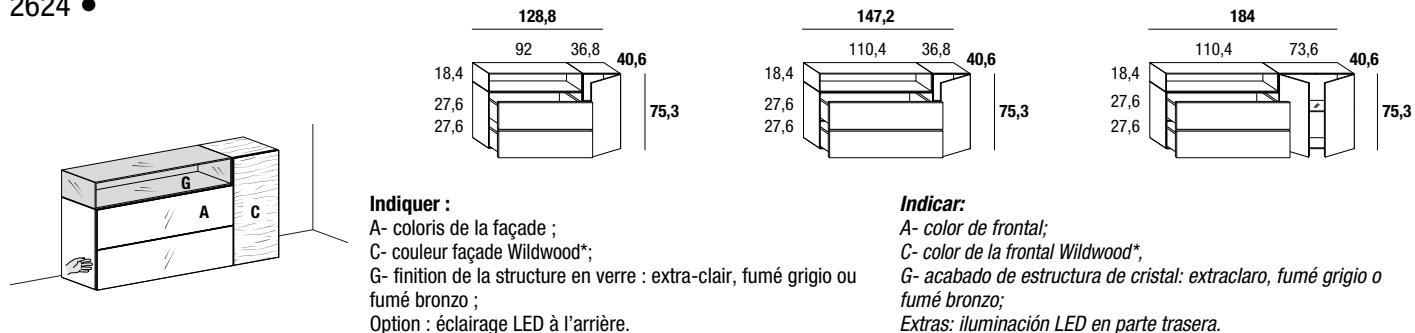

**Indiquer :**  
 A- coloris de la façade ;  
 C- couleur façade Wildwood\*;  
 G- finition de la structure en verre : extra-clair, fumé grigio ou fumé bronzo ;  
 Option : éclairage LED à l'arrière.

**Indicar:**  
 A- color de frontal;  
 C- color de la frontal Wildwood\*,  
 G- acabado de estructura de cristal: extraclaro, fumé grigio o fumé bronzo;  
 Extras: iluminación LED en parte trasera.

				Façade A//Frontal A				
	Largeur Ancho	Profondeur Profundidad	Hauteur Altura	Code Código	Laqué Lacado	Verre brillant Cristal brillante	Verre mat Cristal mate	XGlass** brillant ou mat brillante o mate
Ⓜ	128,8	40,6	75,3	262401	3.616	3.890	4.061	4.391
	147,2	40,6	75,3	262402	3.836	4.148	4.236	4.630
	184	40,6	75,3	262403	4.512	4.824	4.912	5.305

2625 ●

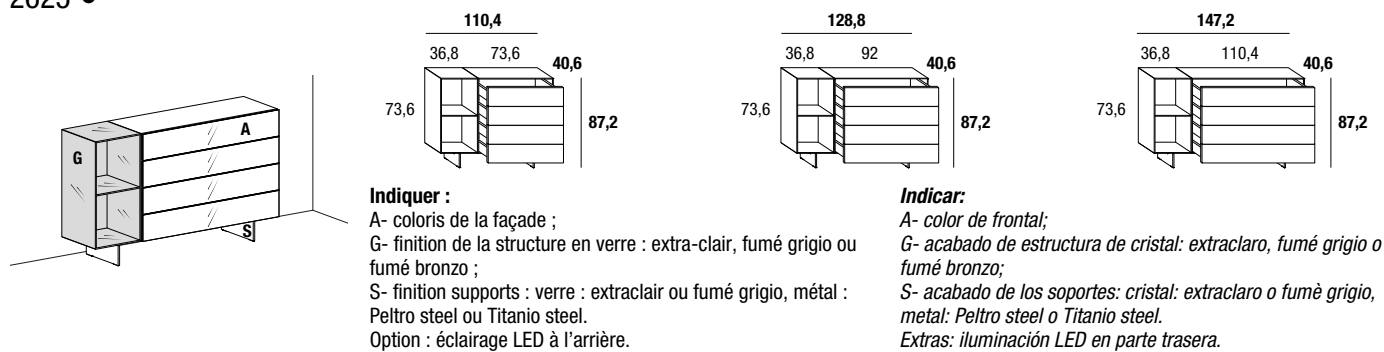

**Indiquer :**  
 A- coloris de la façade ;  
 G- finition de la structure en verre : extra-clair, fumé grigio ou fumé bronzo ;  
 S- finition supports : verre : extraclair ou fumé grigio, métal : Peltro steel ou Titanio steel.  
 Option : éclairage LED à l'arrière.

**Indicar:**  
 A- color de frontal;  
 G- acabado de estructura de cristal: extraclaro, fumé grigio o fumé bronzo;  
 S- acabado de los soportes: cristal: extraclaro o fumé grigio, metal: Peltro steel o Titanio steel.  
 Extras: iluminación LED en parte trasera.

				Façade A//Frontal A					
	Largeur Ancho	Profondeur Profundidad	Hauteur Altura	Code Código	Laqué Lacado	Verre brillant Cristal brillante	Verre mat Cristal mate	XGlass** brillant ou mat brillante o mate	Wildwood*
Ⓜ	110,4	40,6	87,2	262501	3.388	3.706	3.762	4.005	4.726
	128,8	40,6	87,2	262502	3.652	3.998	4.068	4.373	5.166
	147,2	40,6	87,2	262503	3.897	4.274	4.360	4.723	5.581

\*structure en chêne Rovere Gentle \*\*couleur structure laquée assortie de série selon le tableau à page 9. Alternativement, il est possible d'indiquer une couleur laquée différente.  
 \*estructura en Roble Gentle \*\*color de la estructura lacada es el que se muestra por defecto en la tabla de la página 9. Alternativamente puede indicar un color lacado diferente.



# AIR DRESSERS

## 0674B

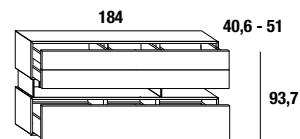
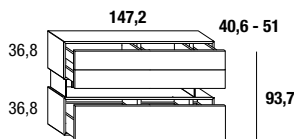
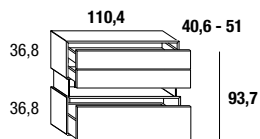
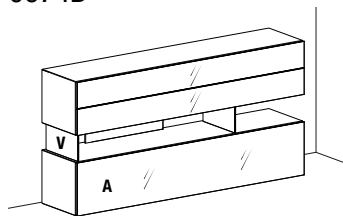

**Indiquer :**

A- coloris de la façade ;  
V- finition verre : extraclair ou fumé grigio.  
Option : tablette supérieure en verre, éclairage LED à l'arrière.

**Indicar:**

A- color de frontal;  
V- acabado del cristal : extraclaro o fumè grigio.  
Extras: cubierta en cristal, iluminación LED en parte trasera.

Façade A//Frontal A									
	Largeur Ancho	Profondeur Profundidad	Hauteur Altura	Code Código	Laqué Lacado	Verre brillant Cristal brillante	Verre mat Cristal mate	XGlass** brillant ou mat brillante o mate	Wildwood*
🔑	110,4	40,6	93,7	0067411	2.825	2.969	3.010	3.195	3.367
	147,2	40,6	93,7	0067412	4.006	4.432	4.547	5.036	6.340
	184	40,6	93,7	0067413	4.709	5.215	5.356	5.969	7.511
	110,4	51	93,7	0067414	3.479	3.619	3.660	3.840	4.042
	147,2	51	93,7	0067415	4.807	5.218	5.334	5.811	7.496
	184	51	93,7	0067416	5.667	6.156	6.295	6.891	8.893

## 0675

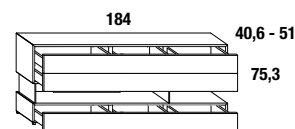
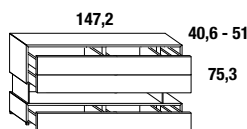
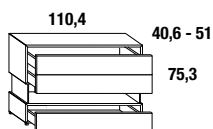
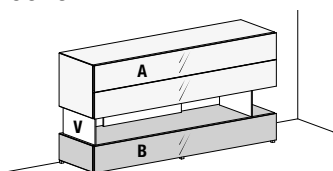

**Indiquer :**

A-B- couleur façades ;  
V- finition verre : extraclair ou fumé grigio.  
Option : tablette supérieure en verre, éclairage LED à l'arrière.

**Indicar:**

A-B- colores de las frontales,  
V- acabado del cristal: extraclaro o fumè grigio.  
Extras: cubierta en cristal, iluminación LED en parte trasera.

Façades A, B//Frontales A, B									
	Largeur Ancho	Profondeur Profundidad	Hauteur Altura	Code Código	Laqué Lacado	Verre brillant Cristal brillante	Verre mat Cristal mate		
🔑	110,4	40,6	75,3	0067501	2.385	2.689	2.737		
	147,2	40,6	75,3	0067503	3.790	4.155	4.242		
	184	40,6	75,3	0067505	4.433	4.912	5.017		
	110,4	51	75,3	0067507	3.118	3.396	3.456		
	147,2	51	75,3	0067508	4.525	4.878	4.961		
	184	51	75,3	0067509	5.293	5.769	5.870		

## 0677

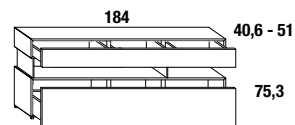
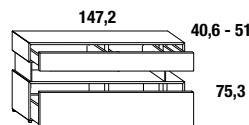
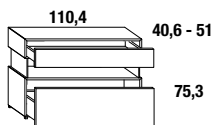
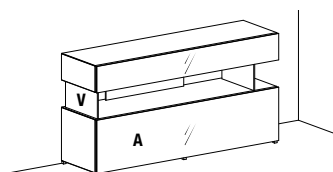

**Indiquer :**

A- coloris de la façade ;  
V- finition verre : extraclair ou fumé grigio.  
Option : tablette supérieure en verre, éclairage LED à l'arrière.

**Indicar:**

A- color de frontal;  
V- acabado del cristal : extraclaro o fumè grigio.  
Extras: cubierta en cristal, iluminación LED en parte trasera.

Façade A//Frontal A									
	Largeur Ancho	Profondeur Profundidad	Hauteur Altura	Code Código	Laqué Lacado	Verre brillant Cristal brillante	Verre mat Cristal mate	XGlass** brillant ou mat brillante o mate	Wildwood*
🔑	110,4	40,6	75,3	0067701	2.393	2.617	2.662	2.926	3.505
	147,2	40,6	75,3	0067703	3.214	3.545	3.608	3.975	5.135
	184	40,6	75,3	0067705	3.590	3.997	4.103	4.563	5.955
	110,4	51	75,3	0067707	3.215	3.451	3.506	3.789	4.526
	147,2	51	75,3	0067708	3.911	4.209	4.296	4.655	6.180
	184	51	75,3	0067709	4.387	4.789	4.896	5.343	7.178

\*structure en chêne Rovere Gentle  
\*estructura en Roble Gentle

\*\*couleur structure laquée assortie de série selon le tableau à page 9. Alternativement, il est possible d'indiquer une couleur laquée différente.  
\*\*color de la estructura lacada es el que se muestra por defecto en la tabla de la página 9. Alternativamente puede indicar un color lacado diferente.

# AIR DRESSERS

0677B ●

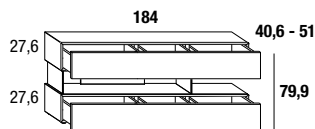
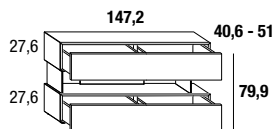
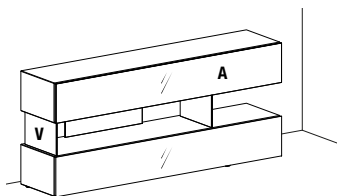

**Indiquer :**

A- coloris de la façade ;  
V- finition verre : extraclair ou fumé grigio.  
Option : tablette supérieure en verre, éclairage LED à l'arrière.

**Indicar:**

A- color de frontal;  
V- acabado del cristal : extraclaro o fumè grigio.  
Extras: cubierta en cristal, iluminación LED en parte trasera.

Façade A//Frontal A									
	Largeur Ancho	Profondeur Profundidad	Hauteur Altura	Code Código	Laqué Lacado	Verre brillant Cristal brillante	Verre mat Cristal mate	XGlass** brillant ou mat brillante o mate	Wildwood*
Ⓜ	147,2	40,6	79,9	0067711	3.330	3.678	3.789	4.255	5.459
	184	40,6	79,9	0067712	3.748	4.162	4.300	4.881	6.336
	147,2	51	79,9	0067714	4.172	4.511	4.624	5.078	6.717
	184	51	79,9	0067715	4.206	4.601	4.742	5.304	6.972

0680

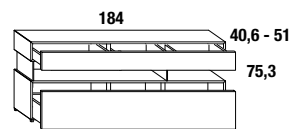
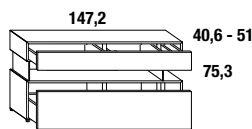
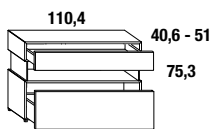
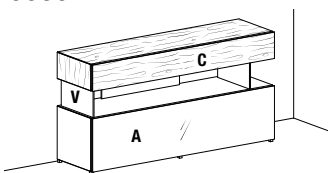

**Indiquer :**

A- coloris de la façade ;  
C- couleur façade Wildwood\*.  
V- finition verre : extraclair ou fumé grigio.  
Option : éclairage LED à l'arrière.

**Indicar:**

A- color de frontal;  
C- color de la frontal Wildwood\*.  
V- acabado del cristal : extraclaro o fumè grigio.  
Extras: iluminación LED en parte trasera.

Façade A//Frontal A								
	Largeur Ancho	Profondeur Profundidad	Hauteur Altura	Code Código	Laqué Lacado	Verre brillant Cristal brillante	Verre mat Cristal mate	XGlass** brillant ou mat brillante o mate
Ⓜ	110,4	40,6	75,3	0068001	2.998	3.141	3.184	3.369
	147,2	40,6	75,3	0068003	3.996	4.180	4.238	4.483
	184	40,6	75,3	0068005	4.573	4.790	4.861	5.168
	110,4	51	75,3	0068007	3.964	4.103	4.145	4.325
	147,2	51	75,3	0068008	4.878	5.056	5.116	5.355
	184	51	75,3	0068009	5.600	5.807	5.879	6.177

0680B

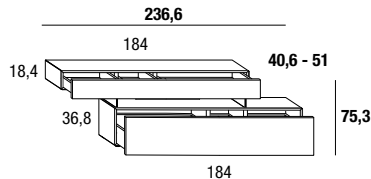
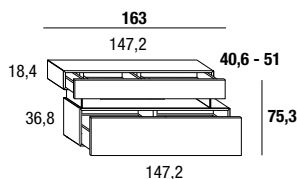
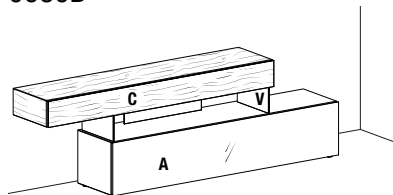

**Indiquer :**

A- coloris de la façade ;  
C- couleur façade Wildwood\*.  
V- finition verre : extraclair ou fumé grigio.

**Indicar:**

A- color de frontal;  
C- color de la frontal Wildwood\*.  
V- acabado del cristal : extraclaro o fumè grigio.

Façade A//Frontal A								
	Largeur Ancho	Profondeur Profundidad	Hauteur Altura	Code Código	Laqué Lacado	Verre brillant Cristal brillante	Verre mat Cristal mate	XGlass** brillant ou mat brillante o mate
Ⓜ	163	40,6	75,3	0068011	4.017	4.201	4.259	4.505
	236,6	40,6	75,3	0068012	4.595	4.812	4.883	5.189
	163	51	75,3	0068013	4.878	5.056	5.116	5.355
	236,6	51	75,3	0068014	5.600	5.807	5.879	6.177

\*structure en chêne Rovere Gentle  
\*estructura en Roble Gentle

\*\*couleur structure laquée assortie de série selon le tableau à page 9. Alternativement, il est possible d'indiquer une couleur laquée différente.  
\*\*color de la estructura lacada es el que se muestra por defecto en la tabla de la página 9. Alternativamente puede indicar un color lacado diferente.

# AIR DRESSERS

0681

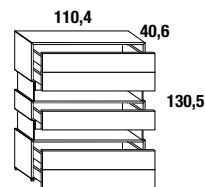
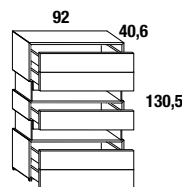
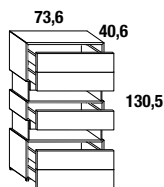
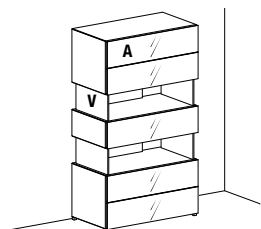

**Indiquer :**  
 A- coloris de la façade ;  
 V- finition verre : extraclair ou fumé grigio.  
 Option : éclairage LED à l'arrière.

**Indicar:**  
 A- color de frontal;  
 V- acabado del cristal : extraclaro o fumè grigio.  
 Extras: iluminación LED en parte trasera.

					Façade A//Frontal A				
	Largeur Ancho	Profondeur Profundidad	Hauteur Altura	Code Código	Laqué Lacado	Verre brillant Cristal brillante	Verre mat Cristal mate	XGlass** brillant ou mat brillante o mate	Wildwood*
Ⓜ	73,6	40,6	130,5	0068101	3.399	3.806	3.886	4.192	5.431
	92	40,6	130,5	0068102	3.914	4.425	4.538	4.960	6.215
	110,4	40,6	130,5	0068103	4.026	4.495	4.612	5.055	6.634

0682

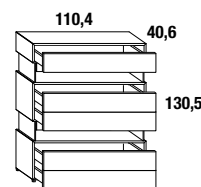
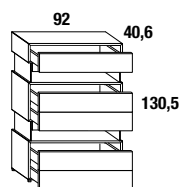
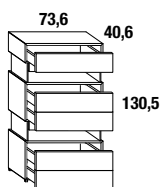
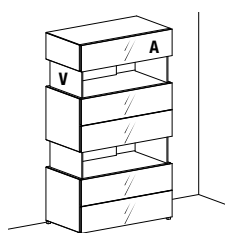

**Indiquer :**  
 A- coloris de la façade ;  
 V- finition verre : extraclair ou fumé grigio.  
 Option : éclairage LED à l'arrière.

**Indicar:**  
 A- color de frontal;  
 V- acabado del cristal : extraclaro o fumè grigio.  
 Extras: iluminación LED en parte trasera.

					Façade A//Frontal A				
	Largeur Ancho	Profondeur Profundidad	Hauteur Altura	Code Código	Laqué Lacado	Verre brillant Cristal brillante	Verre mat Cristal mate	XGlass** brillant ou mat brillante o mate	Wildwood*
Ⓜ	73,6	40,6	130,5	0068201	3.445	3.852	3.932	4.192	5.431
	92	40,6	130,5	0068202	3.914	4.425	4.538	4.965	6.215
	110,4	40,6	130,5	0068203	4.026	4.495	4.612	5.055	6.634

0684B ●

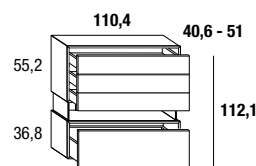
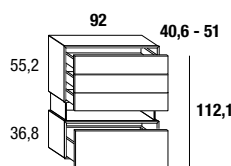
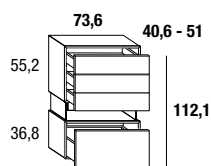
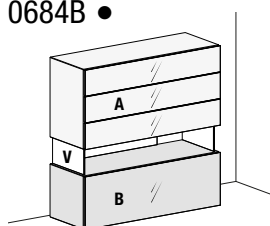

**Indiquer :**  
 A-B- couleur façades ;  
 V- finition verre : extraclair ou fumé grigio.  
 Option : éclairage LED à l'arrière.

**Indicar:**  
 A-B- colores de las frontales,  
 V- acabado del cristal : extraclaro o fumè grigio.  
 Extras: iluminación LED en parte trasera.

					Façades A, B//Frontales A, B		
	Largeur Ancho	Profondeur Profundidad	Hauteur Altura	Code Código	Laqué Lacado	Verre brillant Cristal brillante	Verre mat Cristal mate
Ⓜ	73,6	40,6	112,1	0068411	2.625	2.970	3.049
	92	40,6	112,1	0068412	2.635	3.085	3.190
	110,4	40,6	112,1	0068413	3.217	3.638	3.744
	73,6	51	112,1	0068414	3.206	3.537	3.615
	92	51	112,1	0068415	3.106	3.556	3.661
	110,4	51	112,1	0068416	3.910	4.313	4.415

\*structure en chêne Rovere Gentle  
 \*estructura en Roble Gentle

\*\*couleur structure laquée assortie de série selon le tableau à page 9. Alternativement, il est possible d'indiquer une couleur laquée différente.  
 \*\*color de la estructura lacada es el que se muestra por defecto en la tabla de la página 9. Alternativamente puede indicar un color lacado diferente.

# AIR DRESSERS

0685

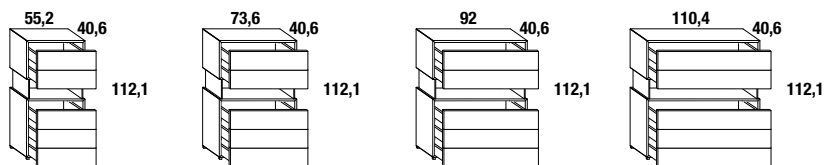
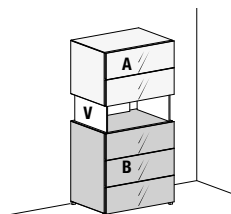

**Indiquer :**  
 A-B- couleurs façades ;  
 V- finition verre : extraclair ou fumé grigio.  
 Option : éclairage LED à l'arrière.

**Indicar:**  
 A-B- colores de las frontales,  
 V- acabado del cristal: extraclaro o fumè grigio.  
 Extras: iluminación LED en parte trasera.

				Façades A, B//Frontales A, B		
Largeur Ancho	Profondeur Profundidad	Hauteur Altura	Code Código	Laqué Lacado	Verre brillant Cristal brillante	Verre mat Cristal mate
55,2	40,6	112,1	0068501	2.383	2.775	2.806
73,6	40,6	112,1	0068502	2.601	2.997	3.075
92	40,6	112,1	0068503	2.862	3.373	3.486
110,4	40,6	112,1	0068504	3.243	3.708	3.818

0685B

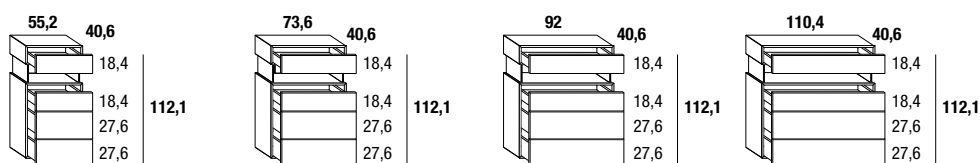
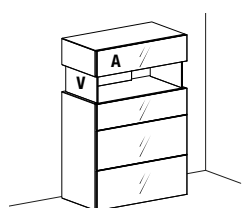

**Indiquer :**  
 A- coloris de la façade ;  
 V- finition verre : extraclair ou fumé grigio.  
 Option : éclairage LED à l'arrière.

**Indicar:**  
 A- color de frontal;  
 V- acabado del cristal : extraclaro o fumè grigio.  
 Extras: iluminación LED en parte trasera.

				Façade A//Frontal A				
Largeur Ancho	Profondeur Profundidad	Hauteur Altura	Code Código	Laqué Lacado	Verre brillant Cristal brillante	Verre mat Cristal mate	XGlass** brillant ou mat brillante o mate	Wildwood*
55,2	40,6	112,1	0068511	2.172	2.449	2.510	2.806	3.456
73,6	40,6	112,1	0068512	2.318	2.727	2.819	3.214	4.210
92	40,6	112,1	0068513	2.692	3.170	3.285	3.787	4.905
110,4	40,6	112,1	0068514	2.790	3.303	3.442	4.016	5.225

0685C

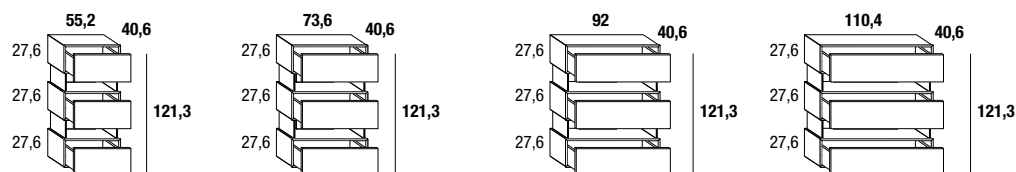
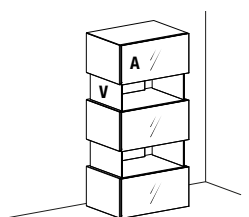

**Indiquer :**  
 A- coloris de la façade ;  
 V- finition verre : extraclair ou fumé grigio.  
 Option : éclairage LED à l'arrière.

**Indicar:**  
 A- color de frontal;  
 V- acabado del cristal : extraclaro o fumè grigio.  
 Extras: iluminación LED en parte trasera.

				Façade A//Frontal A				
Largeur Ancho	Profondeur Profundidad	Hauteur Altura	Code Código	Laqué Lacado	Verre brillant Cristal brillante	Verre mat Cristal mate	XGlass** brillant ou mat brillante o mate	Wildwood*
55,2	40,6	121,3	0068521	2.693	2.964	2.998	3.262	4.418
73,6	40,6	121,3	0068522	3.642	3.957	4.052	4.401	4.849
92	40,6	121,3	0068523	3.757	4.167	4.273	4.768	6.154
110,4	40,6	121,3	0068524	4.100	4.568	4.700	5.290	6.776

\*structure en chêne Rovere Gentle \*\*couleur structure laquée assortie de série selon le tableau à page 9. Alternativement, il est possible d'indiquer une couleur laquée différente.  
 \*estructura en Roble Gentle \*\*color de la estructura lacada es el que se muestra por defecto en la tabla de la página 9. Alternativamente puede indicar un color lacado diferente.

1478

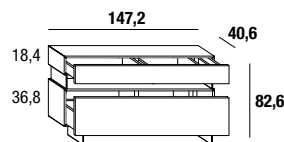
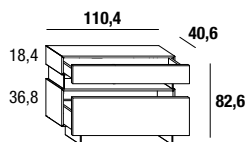
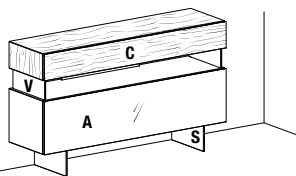

**Indiquer :**

A- coloris de la façade ;  
 C- couleur façade Wildwood\*.  
 S- finition des supports : verre : extraclair, fumé grigio.  
 V- finition verre : extraclair ou fumé grigio.  
 Option : éclairage LED à l'arrière, éclairage LED sous meuble.

**Indicar:**

A- color de frontal;  
 C- color de la frontal Wildwood\*.  
 S- acabado de los soportes: cristal: extraclaro, fumé gris.  
 V- acabado del cristal : extraclaro o fumé grigio.  
 Extras: iluminación LED en parte trasera, iluminación LED bajo el armario.

Façade A//Frontal A

	Largeur Ancho	Profondeur Profundidad	Hauteur Altura	Code Código	Laqué Lacado	Verre brillant Cristal brillante	Verre mat Cristal mate	XGlass** brillant ou mat brillante o mate
Ⓜ	110,4	40,6	82,6	147803	3.489	3.634	3.676	3.860
	147,2	40,6	82,6	147801	4.388	4.572	4.630	4.875
	184	40,6	82,6	147802	5.505	5.722	5.794	6.100

2139 ●

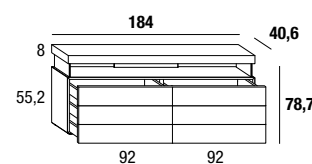
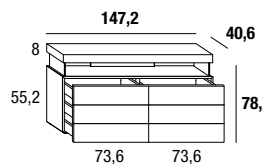
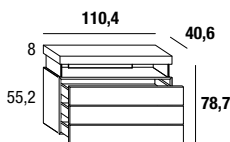
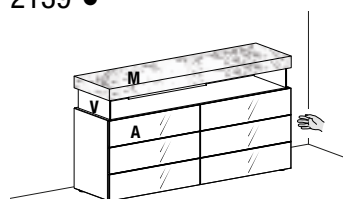

**Indiquer :**

A- coloris de la façade ;  
 M- couleur XGlass ;  
 V- finition verre : extraclair ou fumé grigio.  
 Option : éclairage LED à l'arrière.

**Indicar:**

A- color de frontal;  
 M- color XGlass;  
 V- acabado del cristal : extraclaro o fumé grigio.  
 Extras: iluminación LED en parte trasera.

Façade A//Frontal A

	Largeur Ancho	Profondeur Profundidad	Hauteur Altura	Code Código	Laqué Lacado	Verre brillant Cristal brillante	Verre mat Cristal mate	Wildwood*
Ⓜ	110,4	40,6	78,7	213901	3.391	3.664	3.727	4.287
	147,2	40,6	78,7	213902	4.128	4.579	4.757	5.535
	184	40,6	78,7	213903	5.171	5.801	6.051	7.141

2140 ●

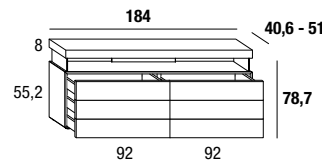
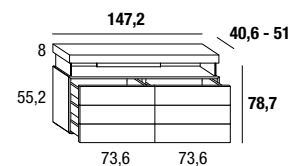
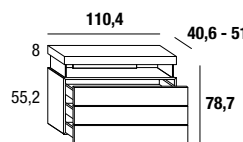
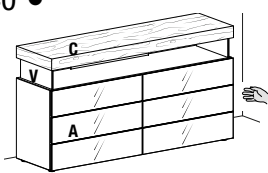

**Indiquer :**

A- coloris de la façade ;  
 C- couleur du Wildwood\* ;  
 V- finition verre : extraclair ou fumé grigio.  
 Option : éclairage LED à l'arrière.

**Indicar:**

A- color de frontal;  
 C- color Wildwood;  
 V- acabado del cristal : extraclaro o fumé grigio.  
 Extras: iluminación LED en parte trasera.

Façade A//Frontal A

	Largeur Ancho	Profondeur Profundidad	Hauteur Altura	Code Código	Laqué Lacado	Verre brillant Cristal brillante	Verre mat Cristal mate	XGlass** brillant ou mat brillante o mate
Ⓜ	110,4	40,6	78,7	214001	3.096	3.372	3.436	3.711
	147,2	40,6	78,7	214002	3.635	4.200	4.320	4.731
	184	40,6	78,7	214003	4.252	4.865	5.003	5.516
	110,4	51	78,7	214005	3.399	3.664	3.725	3.992
	147,2	51	78,7	214006	3.765	4.330	4.450	4.861
	184	51	78,7	214007	4.419	5.032	5.169	5.683

\*structure en chêne Rovere Gentle  
 \*estructura en Roble Gentle

\*\*couleur structure laquée assortie de série selon le tableau à page 9. Alternativement, il est possible d'indiquer une couleur laquée différente.  
 \*\*color de la estructura lacada es el que se muestra por defecto en la tabla de la página 9. Alternativamente puede indicar un color lacado diferente.

# MATERIA DRESSERS

1060

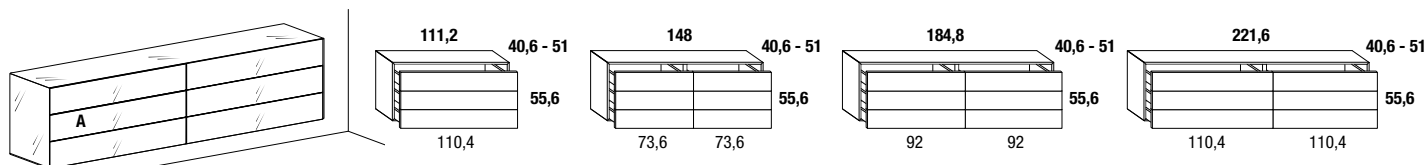

**Indiquer :**  
A- couleur façade et structure.  
Option : éclairage LED sous meuble.

**Indicar:**  
A- color de la frontal y de la estructura.  
Extras: iluminación LED bajo el armario.

Largeur Ancho	Profondeur Profundidad	Hauteur Altura	Code Código	Verre brillant Cristal brillante	Verre mat Cristal mate	XGlass brillant ou mat XGlass brillante o mate
111,2	40,6	55,6	106001	<b>2.069</b>	<b>2.223</b>	<b>2.477</b>
148	40,6	55,6	106002	<b>3.099</b>	<b>3.287</b>	<b>3.554</b>
184,8	40,6	55,6	106003	<b>3.522</b>	<b>3.746</b>	<b>4.083</b>
221,6	40,6	55,6	106004	<b>3.787</b>	<b>4.044</b>	<b>4.450</b>
111,2	51	55,6	106005	<b>2.519</b>	<b>2.694</b>	<b>3.012</b>
148	51	55,6	106006	<b>3.843</b>	<b>4.054</b>	<b>4.398</b>
184,8	51	55,6	106007	<b>4.309</b>	<b>4.556</b>	<b>4.981</b>
221,6	51	55,6	106008	<b>4.597</b>	<b>4.882</b>	<b>5.388</b>

1060B

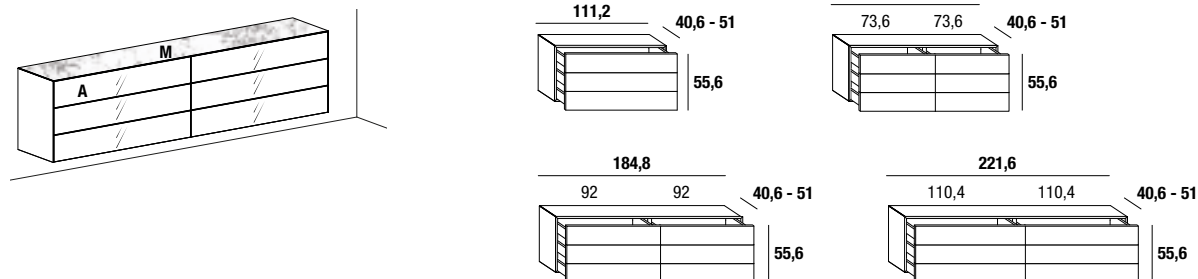

**Indiquer :**  
A- coloris de la façade ;  
M- couleur plateau XGlass ;  
Option : éclairage LED sous meuble.

**Indicar:**  
A- color de frontal;  
M- color del tablero XGlass,  
Extras: iluminación LED bajo el armario.

				Façade A//Frontal A		
Largeur Ancho	Profondeur Profundidad	Hauteur Altura	Code Código	Verre brillant Cristal brillante	Verre mat Cristal mate	XGlass brillant ou mat brillante o mate
111,2	40,6	55,6	106011	<b>2.241</b>	<b>2.369</b>	<b>2.478</b>
148	40,6	55,6	106012	<b>3.328</b>	<b>3.480</b>	<b>3.554</b>
184,8	40,6	55,6	106013	<b>3.810</b>	<b>3.989</b>	<b>4.083</b>
221,6	40,6	55,6	106014	<b>4.131</b>	<b>4.335</b>	<b>4.450</b>
111,2	51	55,6	106015	<b>2.736</b>	<b>2.876</b>	<b>3.012</b>
148	51	55,6	106016	<b>4.132</b>	<b>4.299</b>	<b>4.399</b>
184,8	51	55,6	106017	<b>4.670</b>	<b>4.861</b>	<b>4.982</b>
221,6	51	55,6	106018	<b>5.031</b>	<b>5.247</b>	<b>5.388</b>

# MATERIA DRESSERS

1061

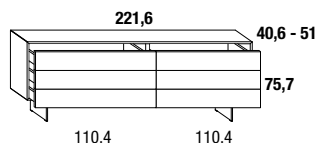
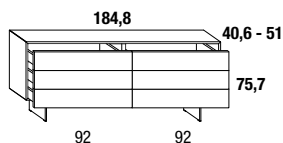
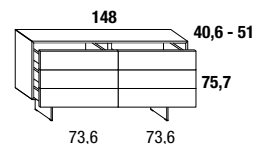
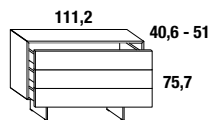
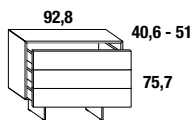
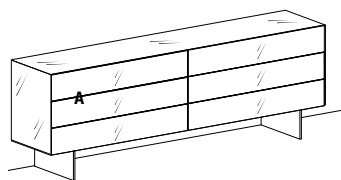

**Indiquer :**

A- couleur façade et structure.

Supports : verre extraclair ou fumé gris et métal Peltro Steel ou Titanio Steel.

Option : éclairage LED sous meuble.

**Indicar:**

A- color de la frontal y de la estructura.

Soportes: cristal extraclaro o fumé grigio, metal Peltro steel o Titanio steel.

Extras: iluminación LED bajo el armario.

	Largeur Ancho	Profondeur Profundidad	Hauteur Altura	Code Código	Verre brillant Cristal brillante	Verre mat Cristal mate	XGlass brillant ou mat XGlass brillante o mate
Ⓜ	92,8	40,6	75,7	106109	2.458	2.593	2.815
	111,2	40,6	75,7	106101	2.519	2.673	2.927
	148	40,6	75,7	106102	3.613	3.801	4.068
	184,8	40,6	75,7	106103	4.135	4.357	4.693
	221,6	40,6	75,7	106104	4.462	4.720	5.126
	92,8	51	75,7	106110	3.130	3.285	3.563
	111,2	51	75,7	106105	3.042	3.217	3.536
	148	51	75,7	106106	4.433	4.643	4.988
	184,8	51	75,7	106107	4.992	5.241	5.667
	221,6	51	75,7	106108	5.347	5.631	6.139

1062

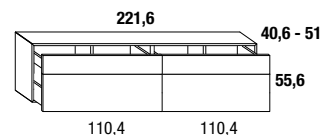
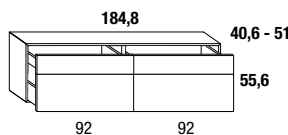
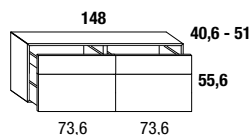
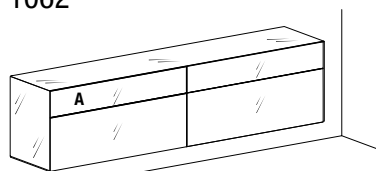

**Indiquer :**

A- couleur façade et structure.

Option : éclairage LED sous meuble.

**Indicar:**

A- color de la frontal y de la estructura.

Extras: iluminación LED bajo el armario.

	Largeur Ancho	Profondeur Profundidad	Hauteur Altura	Code Código	Verre brillant Cristal brillante	Verre mat Cristal mate	XGlass brillant ou mat XGlass brillante o mate
Ⓜ	148	40,6	55,6	106201	2.649	2.837	3.148
	184,8	40,6	55,6	106202	3.045	3.270	3.651
	221,6	40,6	55,6	106203	3.825	4.083	4.536
	148	51	55,6	106204	3.241	3.451	3.839
	184,8	51	55,6	106205	3.650	3.899	4.369
	221,6	51	55,6	106206	4.996	5.281	5.834

1063

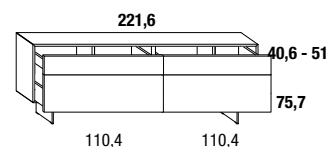
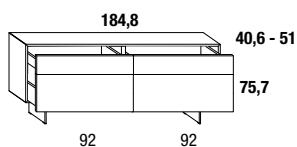
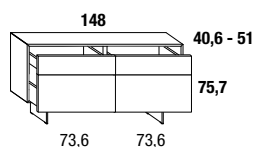
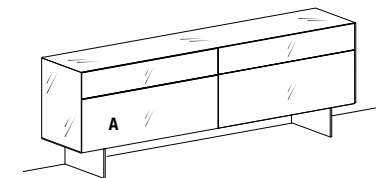

**Indiquer :**

A- couleur façade et structure.

Supports : verre extraclair ou fumé gris et métal Peltro Steel ou Titanio Steel.

Option : éclairage LED sous meuble.

**Indicar:**

A- color de la frontal y de la estructura.

Soportes: cristal extraclaro o fumé grigio, metal Peltro steel o Titanio steel.

Extras: iluminación LED bajo el armario.

	Largeur Ancho	Profondeur Profundidad	Hauteur Altura	Code Código	Verre brillant Cristal brillante	Verre mat Cristal mate	XGlass brillant ou mat XGlass brillante o mate
Ⓜ	148	40,6	75,7	106301	3.163	3.352	3.662
	184,8	40,6	75,7	106302	3.657	3.880	4.261
	221,6	40,6	75,7	106303	4.501	4.761	5.213
	148	51	75,7	106304	3.830	4.041	4.429
	184,8	51	75,7	106305	4.335	4.583	5.053
	221,6	51	75,7	106306	5.745	6.030	6.582



# MATERIA DRESSERS

1064

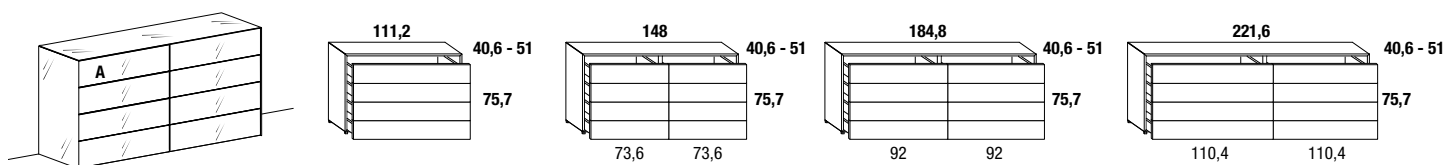

**Indiquer :**  
A- couleur façade et structure.

**Indicar:**  
A- color de la frontal y de la estructura.

	Largeur Ancho	Profondeur Profundidad	Hauteur Altura	Code Código	Verre brillant Cristal brillante	Verre mat Cristal mate	XGlass brillant ou mat XGlass brillante o mate
⑤	111,2	40,6	75,7	106401	2.585	2.781	3.071
	148	40,6	75,7	106402	3.857	4.096	4.389
	184,8	40,6	75,7	106403	4.388	4.670	5.038
	221,6	40,6	75,7	106404	4.702	5.027	5.473
	111,2	51	75,7	106405	3.157	3.375	3.741
	148	51	75,7	106406	4.813	5.077	5.456
	184,8	51	75,7	106407	5.387	5.696	6.163
	221,6	51	75,7	106408	5.725	6.081	6.635

1065

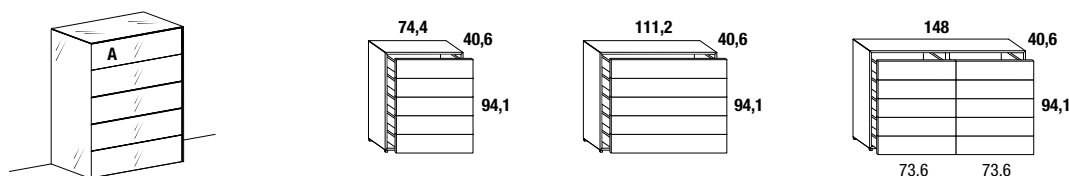

**Indiquer :**  
A- couleur façade et structure.

**Indicar:**  
A- color de la frontal y de la estructura.

	Largeur Ancho	Profondeur Profundidad	Hauteur Altura	Code Código	Verre brillant Cristal brillante	Verre mat Cristal mate	XGlass brillant ou mat XGlass brillante o mate
⑤	74,4	40,6	94,1	106501	2.601	2.786	3.033
	111,2	40,6	94,1	106502	3.102	3.340	3.668
	148	40,6	94,1	106503	4.617	4.907	5.224

1066

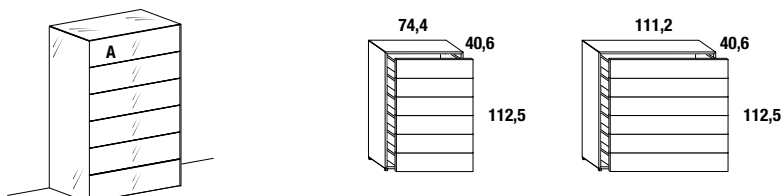

**Indiquer :**  
A- couleur façade et structure.

**Indicar:**  
A- color de la frontal y de la estructura.

	Largeur Ancho	Profondeur Profundidad	Hauteur Altura	Code Código	Verre brillant Cristal brillante	Verre mat Cristal mate	XGlass brillant ou mat XGlass brillante o mate
⑤	74,4	40,6	112,5	106601	3.039	3.258	3.535
	111,2	40,6	112,5	106602	3.616	3.899	4.264

2142

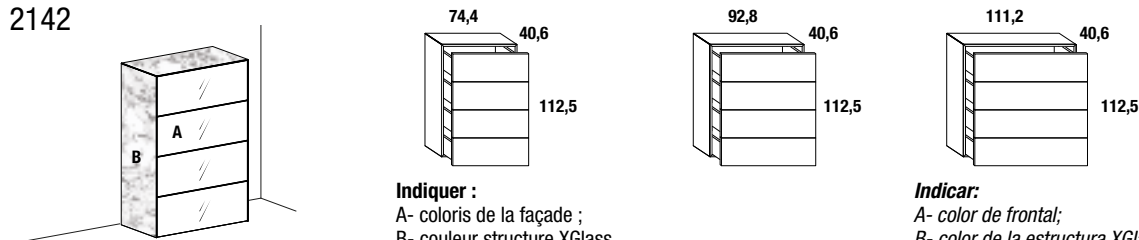

**Indiquer :**  
A- coloris de la façade ;  
B- couleur structure XGlass.

**Indicar:**  
A- color de frontal;  
B- color de la estructura XGlass.

Façade A//Frontal A							
	Largeur Ancho	Profondeur Profundidad	Hauteur Altura	Code Código	Verre brillant Cristal brillante	Verre mat Cristal mate	XGlass brillant ou mat brillante o mate
⑤	74,4	40,6	112,5	214201	3.847	3.978	4.023
	92,8	40,6	112,5	214202	4.322	4.485	4.562
	111,2	40,6	112,5	214203	5.275	5.469	5.573



2144

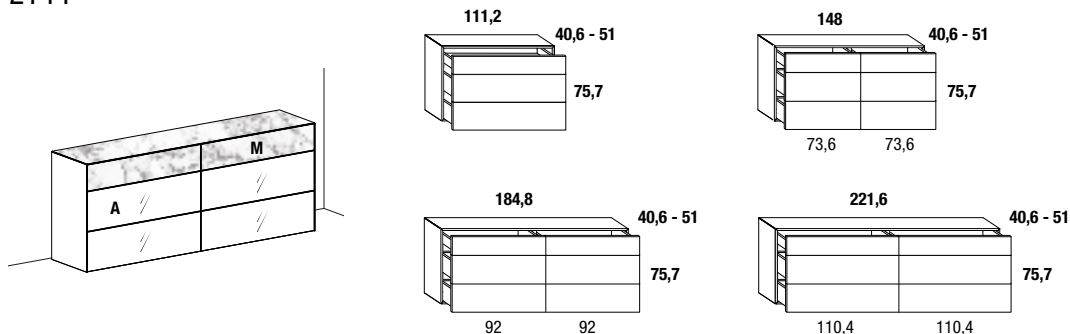

**Indiquer :**  
 A- coloris de la façade ;  
 M- couleur façade et panneau supérieur XGlass.

**Indicar:**  
 A- color de frontal;  
 M- color de la frontal y de la cubierta XGlass.

					Façade A//Frontal A		
④	Largeur Ancho	Profondeur Profundidad	Hauteur Altura	Code Código	Verre brillant Cristal brillante	Verre mat Cristal mate	XGlass brillant ou mat brillante o mate
	111,2	40,6	75,7	214401	<b>2.831</b>	<b>2.993</b>	<b>3.185</b>
	148	40,6	75,7	214402	<b>3.741</b>	<b>3.943</b>	<b>4.123</b>
	184,8	40,6	75,7	214403	<b>4.375</b>	<b>4.601</b>	<b>4.817</b>
	221,6	40,6	75,7	214404	<b>5.193</b>	<b>5.451</b>	<b>5.695</b>
	111,2	51	75,7	214405	<b>3.148</b>	<b>3.328</b>	<b>3.552</b>
	148	51	75,7	214406	<b>4.613</b>	<b>4.821</b>	<b>5.039</b>
	184,8	51	75,7	214407	<b>5.254</b>	<b>5.502</b>	<b>5.744</b>
	221,6	51	75,7	214408	<b>5.709</b>	<b>5.985</b>	<b>6.259</b>

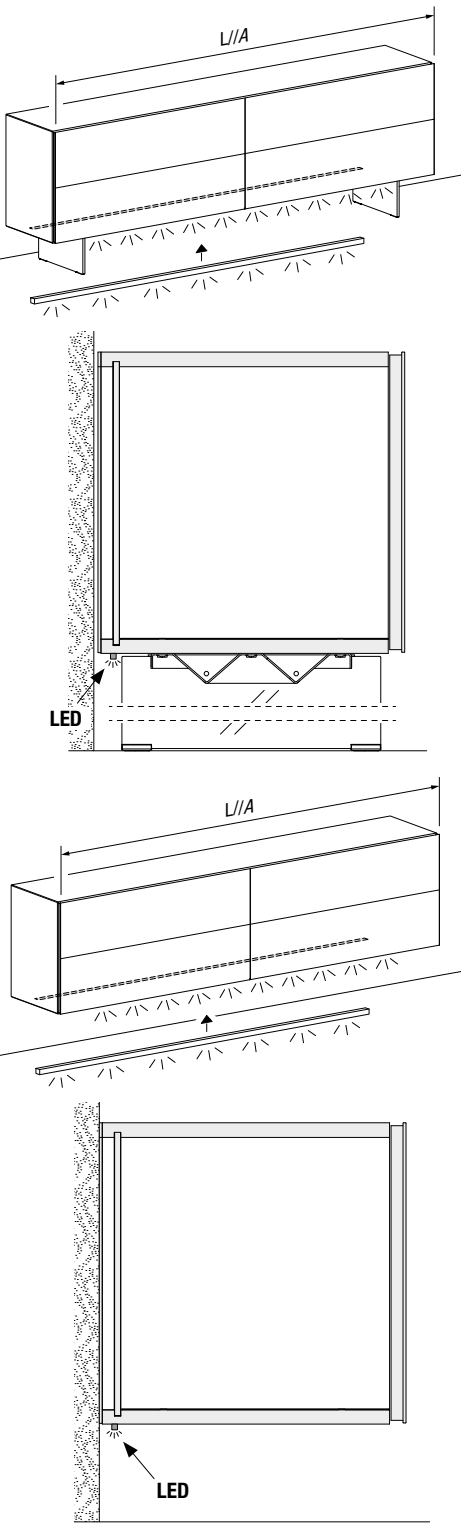
Description//Descripción	Largeur Ancho	Watt	Code Código	LED																				
<p><b>Éclairage LED sous meuble</b> 3000° K, à clipser. Allumage par interrupteur mural (non inclus). Alimentation non incluse.</p> <p><b>Iluminación LED bajo el armario</b> 3000° K, anclaje con clip. Encendido con interruptor de pared (no incluido). Alimentador no incluido.</p> 	<table border="1"> <tr> <td>73,6</td> <td>8,8</td> <td>D20078</td> <td><b>235</b></td> </tr> <tr> <td>92</td> <td>11</td> <td>D20060</td> <td><b>293</b></td> </tr> <tr> <td>110,4</td> <td>13,2</td> <td>D20061</td> <td><b>351</b></td> </tr> <tr> <td>147,2</td> <td>17,7</td> <td>D20063</td> <td><b>469</b></td> </tr> <tr> <td>184</td> <td>22,1</td> <td>D20065</td> <td><b>587</b></td> </tr> </table>	73,6	8,8	D20078	<b>235</b>	92	11	D20060	<b>293</b>	110,4	13,2	D20061	<b>351</b>	147,2	17,7	D20063	<b>469</b>	184	22,1	D20065	<b>587</b>			
73,6	8,8	D20078	<b>235</b>																					
92	11	D20060	<b>293</b>																					
110,4	13,2	D20061	<b>351</b>																					
147,2	17,7	D20063	<b>469</b>																					
184	22,1	D20065	<b>587</b>																					
<p><b>Alimentation 24V, 4 sorties</b> Prévoir au moins une source de lumineuse. Les passages de câbles ne sont pas prévus.</p> <p><b>Alimentador 24V, 4 salidas</b> Contemplar al menos un punto de luz. No hay pasos de cables preparados.</p>	<table border="1"> <tr> <th colspan="2">Watt</th> <th>Code Código</th> <th>Alimentation Alimentador</th> </tr> <tr> <td>15</td> <td></td> <td>CU1715</td> <td><b>62</b></td> </tr> <tr> <td>30</td> <td></td> <td>CU1703</td> <td><b>111</b></td> </tr> <tr> <td>100</td> <td></td> <td>CU1710</td> <td><b>214</b></td> </tr> <tr> <td colspan="2">80 W a 110V pour marché USA 80 W a 110V para mercado USA</td> <td>CU1711</td> <td><b>214</b></td> </tr> </table>	Watt		Code Código	Alimentation Alimentador	15		CU1715	<b>62</b>	30		CU1703	<b>111</b>	100		CU1710	<b>214</b>	80 W a 110V pour marché USA 80 W a 110V para mercado USA		CU1711	<b>214</b>			
Watt		Code Código	Alimentation Alimentador																					
15		CU1715	<b>62</b>																					
30		CU1703	<b>111</b>																					
100		CU1710	<b>214</b>																					
80 W a 110V pour marché USA 80 W a 110V para mercado USA		CU1711	<b>214</b>																					

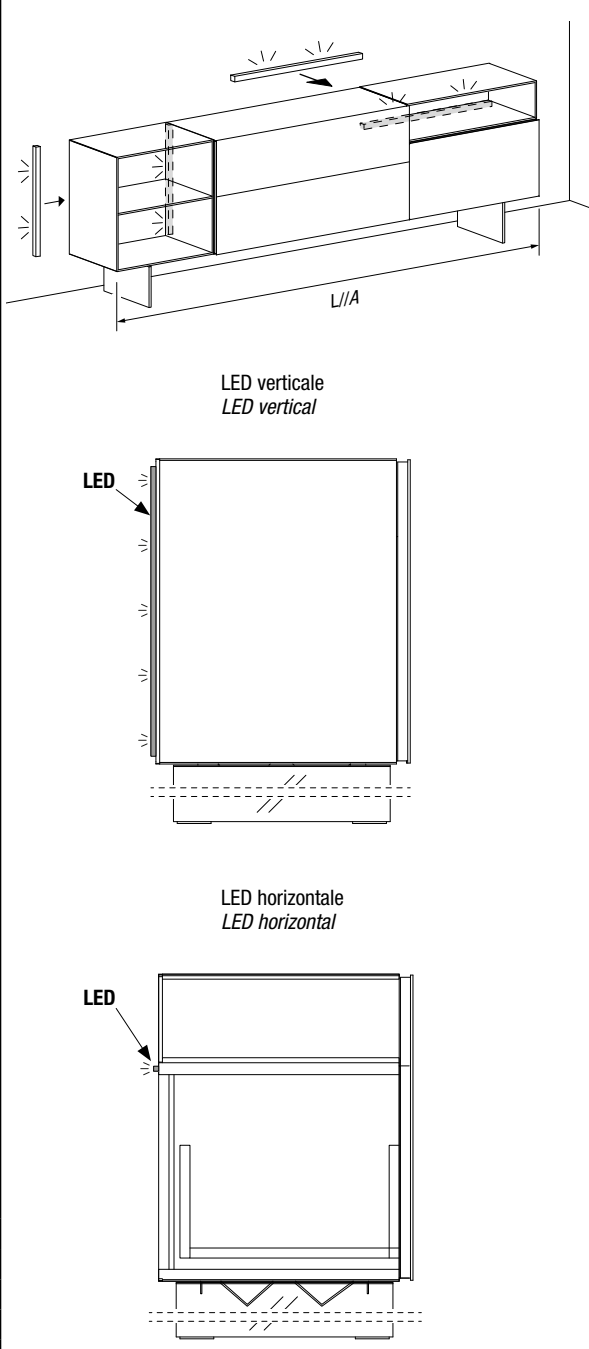
Description//Descripción	Largeur Ancho	Watt	Code Código	LED
<p><b>Éclairage LED à l'arrière.</b> 3000° K, à clipser. Allumage par interrupteur mural (non inclus). Alimentation non incluse.</p> <p><b>Illuminación LED en parte trasera</b> 3000° K, anclaje con clip. Encendido con interruptor de pared (no incluido). Alimentador no incluido.</p>  <p>LED verticale LED vertical</p> <p>LED horizontale LED horizontal</p>	<p>L/A</p>			
<p><b>Alimentation 24V, 4 sorties</b> Prévoir au moins une source de lumineuse. Les passages de câbles ne sont pas prévus.</p> <p><b>Alimentador 24V, 4 salidas</b> Contemplar al menos un punto de luz. No hay pasos de cables preparados.</p>		Watt	Code Código	Alimentation Alimentador
		15	CU1715	62
		30	CU1703	111
		100	CU1710	214
		80 W a 110V pour marché USA 80 W a 110V para mercado USA	CU1711	214
<p><b>Télécommande du variateur</b> <b>Mando a distancia del regulador de intensidad de luz</b></p>		24V max 144W	CU1801	102

Description//Descripción	Profondeur élément Profundidad módulo	Profondeur plan de travail Profundidad encimera	Code Código	Verre brillant Cristal brillante	Verre mat Cristal mate	XGlass brillant ou mat brillante o mate
<p><b>Plan en verre ép. 0,4 cm largeur max 320 cm</b>  <b>Prix au mètre linéaire</b>  <i>Encimera de cristal esp. 0,4 cm ancho máx. 320 cm</i>  <i>Precios por metro lineal</i></p> <p>Le plan de travail en verre a une largeur de 0,3 cm inférieure à celle du caisson  <i>La encimera de cristal tiene un ancho de 0,3 cm menor del contenedor</i></p>						
	40,6	38,4	TER704	<b>172</b>	<b>215</b>	<b>402</b>
	51	48,8	TER707	<b>210</b>	<b>245</b>	<b>504</b>
<p><b>Fonds en verre pour intérieur du tiroir et/ou grand tiroir</b>  <i>Fondos de cristal para interior de cajón y/o gaveta</i></p> <p>* Pour caissons avec séparations internes prévues 2 ou 3 fonds en fonction de l'article.  <i>* Para módulos con divisores internos previstos 2 o 3 fondos según el artículo.</i></p>	Profondeur Profundidad	Largeur Ancho	Code Código	Verre brillant Cristal brillante	Verre mat Cristal mate	XGlass brillant ou mat brillante o mate
	40,6	55,2	TER7202	<b>58</b>	<b>69</b>	<b>139</b>
		73,6	TER7203	<b>67</b>	<b>78</b>	<b>153</b>
		92	TER7207	<b>77</b>	<b>94</b>	<b>187</b>
		110,4 (*)	TER7204	<b>95</b>	<b>114</b>	<b>231</b>
		147,2 (*)	TER7205	<b>124</b>	<b>149</b>	<b>309</b>
		184 (*)	TER7206	<b>153</b>	<b>187</b>	<b>384</b>
		220,8 (*)	TER7226	<b>181</b>	<b>217</b>	<b>438</b>
	51	55,2	TER7218	<b>70</b>	<b>84</b>	<b>167</b>
		73,6	TER7219	<b>84</b>	<b>97</b>	<b>191</b>
		110,4 (*)	TER7217	<b>98</b>	<b>120</b>	<b>238</b>
		147,2 (*)	TER7220	<b>119</b>	<b>142</b>	<b>288</b>
		184 (*)	TER7221	<b>156</b>	<b>187</b>	<b>385</b>
		220,8 (*)	TER7222	<b>208</b>	<b>250</b>	<b>505</b>

1433



**Indiquer** un seul coloris pour structure et façades.  
**Indicar** un solo color para estructura y frontales.

					Structure laquée//Estructura lacada		
Largeur Ancho	Hauteur Altura	Profondeur Profundidad	Code Código	Façade verre brillant Frontal cristal brillante	Façade verre mat Frontal cristal mate	Façade XGlass brillant ou mat Frontal XGlass brillante o mate	
60	66,7	45,6	143301	<b>1.755</b>	<b>1.809</b>	<b>1.950</b>	
		55,6	143302	<b>1.914</b>	<b>1.966</b>	<b>2.106</b>	

1434



**Indiquer** un seul coloris pour structure et façades.  
**Indicar** un solo color para estructura y frontales.

					Structure laquée//Estructura lacada		
Largeur Ancho	Hauteur Altura	Profondeur Profundidad	Code Código	Façade verre brillant Frontal cristal brillante	Façade verre mat Frontal cristal mate	Façade XGlass brillant ou mat Frontal XGlass brillante o mate	
60	84,7	45,6	143401	<b>2.274</b>	<b>2.348</b>	<b>2.536</b>	
		55,6	143402	<b>2.488</b>	<b>2.557</b>	<b>2.744</b>	

1435

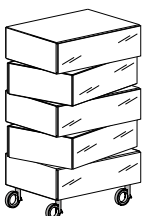

**Indiquer** un seul coloris pour structure et façades.  
**Indicar** un solo color para estructura y frontales.

					Structure laquée//Estructura lacada		
Largeur Ancho	Hauteur Altura	Profondeur Profundidad	Code Código	Façade verre brillant Frontal cristal brillante	Façade verre mat Frontal cristal mate	Façade XGlass brillant ou mat Frontal XGlass brillante o mate	
60	102,7	45,6	143501	<b>2.795</b>	<b>2.888</b>	<b>3.121</b>	
		55,6	143502	<b>3.061</b>	<b>3.147</b>	<b>3.379</b>	

1436

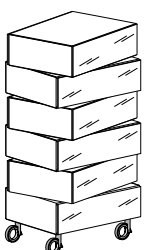

**Indiquer** un seul coloris pour structure et façades.  
**Indicar** un solo color para estructura y frontales.

					Structure laquée//Estructura lacada		
Largeur Ancho	Hauteur Altura	Profondeur Profundidad	Code Código	Façade verre brillant Frontal cristal brillante	Façade verre mat Frontal cristal mate	Façade XGlass brillant ou mat Frontal XGlass brillante o mate	
60	120,7	45,6	143601	<b>3.313</b>	<b>3.425</b>	<b>3.705</b>	
		55,6	143602	<b>3.633</b>	<b>3.738</b>	<b>4.017</b>	

1437

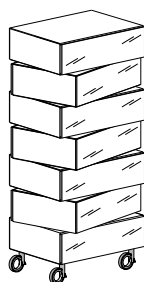

**Indiquer** un seul coloris pour structure et façades.  
**Indicar** un solo color para estructura y frontales.

	Largeur Ancho	Hauteur Altura	Profondeur Profundidad	Code Código	Structure laquée//Estructura lacada		
					Façade verre brillant Frontal cristal brillante	Façade verre mat Frontal cristal mate	Façade XGlass brillant ou mat Frontal XGlass brillante o mate
	60	138,7	45,6	143701	<b>3.834</b>	<b>3.964</b>	<b>4.291</b>
			55,6	143702	<b>4.206</b>	<b>4.328</b>	<b>4.655</b>

1440

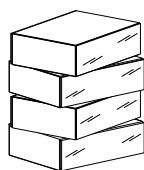

**Indiquer** un seul coloris pour structure et façades.  
**Indicar** un solo color para estructura y frontales.

	Largeur Ancho	Hauteur Altura	Profondeur Profundidad	Code Código	Structure laquée//Estructura lacada		
					Façade verre brillant Frontal cristal brillante	Façade verre mat Frontal cristal mate	Façade XGlass brillant ou mat Frontal XGlass brillante o mate
	60	72	45,6	144001	<b>2.079</b>	<b>2.155</b>	<b>2.341</b>
			55,6	144002	<b>2.294</b>	<b>2.363</b>	<b>2.548</b>

1441

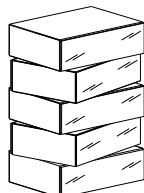

**Indiquer** un seul coloris pour structure et façades.  
**Indicar** un solo color para estructura y frontales.

	Largeur Ancho	Hauteur Altura	Profondeur Profundidad	Code Código	Structure laquée//Estructura lacada		
					Façade verre brillant Frontal cristal brillante	Façade verre mat Frontal cristal mate	Façade XGlass brillant ou mat Frontal XGlass brillante o mate
	60	90	45,6	144101	<b>2.600</b>	<b>2.694</b>	<b>2.926</b>
			55,6	144102	<b>2.866</b>	<b>2.953</b>	<b>3.186</b>

1442

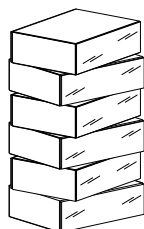

**Indiquer** un seul coloris pour structure et façades.  
**Indicar** un solo color para estructura y frontales.

	Largeur Ancho	Hauteur Altura	Profondeur Profundidad	Code Código	Structure laquée//Estructura lacada		
					Façade verre brillant Frontal cristal brillante	Façade verre mat Frontal cristal mate	Façade XGlass brillant ou mat Frontal XGlass brillante o mate
	60	108	45,6	144201	<b>3.119</b>	<b>3.231</b>	<b>3.511</b>
			55,6	144202	<b>3.439</b>	<b>3.543</b>	<b>3.823</b>

1443

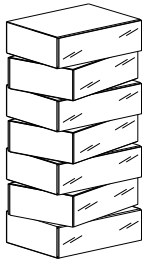

**Indiquer** un seul coloris pour structure et façades.

**Indicar** un solo color para estructura y frontales.

					Structure laquée//Estructura lacada		
	Largeur <i>Ancho</i>	Hauteur <i>Altura</i>	Profondeur <i>Profundidad</i>	Code <i>Código</i>	Façade verre brillant <i>Frontal cristal brillante</i>	Façade verre mat <i>Frontal cristal mate</i>	Façade XGlass brillant ou mat <i>Frontal XGlass brillante o mate</i>
	60	126	45,6	144301	<b>3.639</b>	<b>3.770</b>	<b>4.096</b>
			55,6	144302	<b>4.012</b>	<b>4.132</b>	<b>4.460</b>

---

# Armoires

## *Armarios*

N.O.W. WARDROBES	532
N.O.W. QUICK WARDROBES	534
N.O.W. QUICK SLIDING WARDROBES	535
N.O.W. SLIDING WARDROBES	535
GROOVE WARDROBES	536
CUT WARDROBES	536
KEY WARDROBES	536
FLAPP WARDROBES	537
SMART WARDROBES	537
ET VOILÀ WARDROBES	538



Prix calculés avec côtés externes dans la même finition que celle des portes.

Precios calculados con costados externos en el mismo acabado que las puertas.

**Largeur//Ancho**  
**143,5**

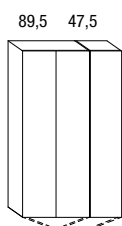

	NOW QUICK	NOW	SMART	CUT	GROOVE	KEY	FLAPP
Mélaminé//De melamina	2.364	-	2.296	-	-	-	-
Mélaminé et verre brillant//Melamina y cristal brillante	2.512	-	-	2.646	2.807	2.919	-
Mélaminé et verre mat//Melamina y cristal mate	2.542	-	-	2.691	2.897	2.944	-
Mélaminé et XGlass//Melamina y XGlass	2.770	-	-	2.947	3.299	3.098	-
Laqué//Lacado	-	-	2.843	-	-	-	-
Laqué et verre brillant//Lacado y cristal brillante	3.093	-	-	3.294	3.443	3.581	-
Laqué et verre mat//Lacado y cristal mate	3.123	-	-	3.338	3.532	3.606	-
Laqué et XGlass//Lacado y XGlass	3.351	-	-	3.595	3.936	3.759	-
Verre brillant//Cristal brillante	-	4.190	-	-	-	-	4.398
Verre mat//Cristal mate	-	4.608	-	-	-	-	4.820
XGlass	-	7.379	-	-	-	-	7.602

Mélaminé//De melamina	2.537	-	2.471	-	-	-	-
Mélaminé et verre brillant//Melamina y cristal brillante	2.869	-	-	2.801	2.965	3.073	-
Mélaminé et verre mat//Melamina y cristal mate	2.934	-	-	2.846	3.050	3.096	-
Mélaminé et XGlass//Melamina y XGlass	3.434	-	-	3.102	3.457	3.251	-
Laqué//Lacado	-	-	3.025	-	-	-	-
Laqué et verre brillant//Lacado y cristal brillante	3.373	-	-	3.467	3.620	3.755	-
Laqué et verre mat//Lacado y cristal mate	3.437	-	-	3.510	3.708	3.783	-
Laqué et XGlass//Lacado y XGlass	3.941	-	-	3.765	4.111	3.933	-
Verre brillant//Cristal brillante	-	4.350	-	-	-	-	4.484
Verre mat//Cristal mate	-	4.770	-	-	-	-	4.901
XGlass	-	7.543	-	-	-	-	7.681

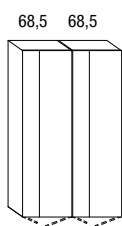

**Largeur//Ancho**  
**151,5**

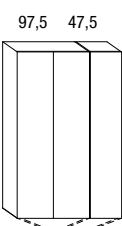

Mélaminé//De melamina	2.419	-	2.334	-	-	-	-
Mélaminé et verre brillant//Melamina y cristal brillante	2.584	-	-	2.686	2.853	2.957	-
Mélaminé et verre mat//Melamina y cristal mate	2.617	-	-	2.731	2.942	2.980	-
Mélaminé et XGlass//Melamina y XGlass	2.869	-	-	2.987	3.343	3.134	-
Laqué//Lacado	-	-	2.895	-	-	-	-
Laqué et verre brillant//Lacado y cristal brillante	3.177	-	-	3.356	3.522	3.636	-
Laqué et verre mat//Lacado y cristal mate	3.212	-	-	3.400	3.608	3.660	-
Laqué et XGlass//Lacado y XGlass	3.463	-	-	3.656	4.013	3.813	-
Verre brillant//Cristal brillante	-	4.307	-	-	-	-	4.506
Verre mat//Cristal mate	-	4.740	-	-	-	-	4.939
XGlass	-	7.598	-	-	-	-	7.806

**Largeur//Ancho**  
**164,5**

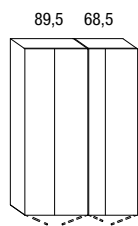

Mélaminé//De melamina	2.684	-	2.575	-	-	-	-
Mélaminé et verre brillant//Melamina y cristal brillante	2.996	-	-	2.909	3.068	3.177	-
Mélaminé et verre mat//Melamina y cristal mate	3.059	-	-	2.951	3.155	3.203	-
Mélaminé et XGlass//Melamina y XGlass	3.536	-	-	3.207	3.561	3.355	-
Laqué//Lacado	-	-	3.167	-	-	-	-
Laqué et verre brillant//Lacado y cristal brillante	3.556	-	-	3.619	3.770	3.906	-
Laqué et verre mat//Lacado y cristal mate	3.618	-	-	3.663	3.859	3.933	-
Laqué et XGlass//Lacado y XGlass	4.099	-	-	3.921	4.264	4.086	-
Verre brillant//Cristal brillante	-	4.633	-	-	-	-	4.772
Verre mat//Cristal mate	-	5.083	-	-	-	-	5.224
XGlass	-	8.075	-	-	-	-	8.229

**Largeur//Ancho**  
**166,5**

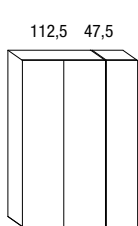

Mélaminé//De melamina	2.592	-	2.480	-	-	-	-
Mélaminé et verre brillant//Melamina y cristal brillante	2.739	-	-	2.831	2.995	3.106	-
Mélaminé et verre mat//Melamina y cristal mate	2.770	-	-	2.877	3.082	3.128	-
Mélaminé et XGlass//Melamina y XGlass	2.999	-	-	3.132	3.486	3.283	-
Laqué//Lacado	-	-	3.067	-	-	-	-
Laqué et verre brillant//Lacado y cristal brillante	3.374	-	-	3.531	3.683	3.819	-
Laqué et verre mat//Lacado y cristal mate	3.405	-	-	3.575	3.770	3.844	-
Laqué et XGlass//Lacado y XGlass	3.634	-	-	3.831	4.174	3.995	-
Verre brillant//Cristal brillante	-	4.576	-	-	-	-	4.864
Verre mat//Cristal mate	-	5.030	-	-	-	-	5.299
XGlass	-	8.045	-	-	-	-	8.189

Prix calculés avec côtés externes dans la même finition que celle des portes.

Precios calculados con costados externos en el mismo acabado que las puertas.

**Largeur//Ancho**  
**172,5**

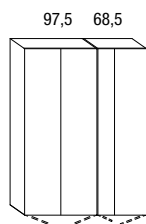

	NOW QUICK	NOW	SMART	CUT	GROOVE	KEY	FLAPP
Mélaminé//De melamina	2.739	-	2.612	-	-	-	-
Mélaminé et verre brillant//Melamina y cristal brillante	3.068	-	-	2.945	3.113	3.214	-
Mélaminé et verre mat//Melamina y cristal mate	3.134	-	-	2.989	3.201	3.239	-
Mélaminé et XGlass//Melamina y XGlass	3.635	-	-	3.245	3.606	3.393	-
Laqué//Lacado	-	-	3.216	-	-	-	-
Laqué et verre brillant//Lacado y cristal brillante	3.641	-	-	3.680	3.847	3.963	-
Laqué et verre mat//Lacado y cristal mate	3.708	-	-	3.725	3.934	3.989	-
Laqué et XGlass//Lacado y XGlass	4.209	-	-	3.981	4.340	4.139	-
Verre brillant//Cristal brillante	-	4.753	-	-	-	-	4.883
Verre mat//Cristal mate	-	5.212	-	-	-	-	5.342
XGlass	-	8.294	-	-	-	-	8.430

**Largeur//Ancho**  
**185,5**

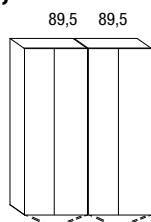

Mélaminé//De melamina	2.828	-	2.682	-	-	-	-
Mélaminé et verre brillant//Melamina y cristal brillante	3.124	-	-	3.014	3.172	3.283	-
Mélaminé et verre mat//Melamina y cristal mate	3.185	-	-	3.056	3.260	3.310	-
Mélaminé et XGlass//Melamina y XGlass	3.639	-	-	3.312	3.665	3.462	-
Laqué//Lacado	-	-	3.310	-	-	-	-
Laqué et verre brillant//Lacado y cristal brillante	3.738	-	-	3.770	3.923	4.060	-
Laqué et verre mat//Lacado y cristal mate	3.798	-	-	3.815	4.010	4.085	-
Laqué et XGlass//Lacado y XGlass	4.256	-	-	4.073	4.417	4.238	-
Verre brillant//Cristal brillante	-	4.916	-	-	-	-	5.065
Verre mat//Cristal mate	-	5.394	-	-	-	-	5.544
XGlass	-	8.608	-	-	-	-	8.776

**Largeur//Ancho**  
**193,5**

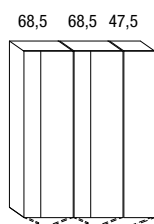

Mélaminé//De melamina	3.427	-	3.365	-	-	-	-
Mélaminé et verre brillant//Melamina y cristal brillante	3.756	-	-	3.881	4.123	4.290	-
Mélaminé et verre mat//Melamina y cristal mate	3.823	-	-	3.947	4.256	4.326	-
Mélaminé et XGlass//Melamina y XGlass	4.321	-	-	4.333	4.860	4.556	-
Laqué//Lacado	-	-	4.011	-	-	-	-
Laqué et verre brillant//Lacado y cristal brillante	4.393	-	-	4.671	4.900	5.105	-
Laqué et verre mat//Lacado y cristal mate	4.456	-	-	4.739	5.034	5.142	-
Laqué et XGlass//Lacado y XGlass	4.960	-	-	5.121	5.637	5.370	-
Verre brillant//Cristal brillante	-	5.589	-	-	-	-	5.857
Verre mat//Cristal mate	-	6.080	-	-	-	-	6.348
XGlass	-	9.383	-	-	-	-	9.659

**Largeur//Ancho**  
**201,5**

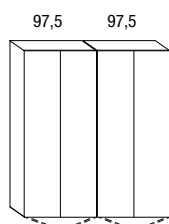

Mélaminé//De melamina	2.939	-	2.756	-	-	-	-
Mélaminé et verre brillant//Melamina y cristal brillante	3.269	-	-	3.092	3.263	3.356	-
Mélaminé et verre mat//Melamina y cristal mate	3.335	-	-	3.134	3.354	3.381	-
Mélaminé et XGlass//Melamina y XGlass	3.837	-	-	3.390	3.755	3.535	-
Laqué//Lacado	-	-	3.408	-	-	-	-
Laqué et verre brillant//Lacado y cristal brillante	3.910	-	-	3.897	4.075	4.170	-
Laqué et verre mat//Lacado y cristal mate	3.980	-	-	3.941	4.161	4.194	-
Laqué et XGlass//Lacado y XGlass	4.478	-	-	4.198	4.568	4.347	-
Verre brillant//Cristal brillante	-	5.156	-	-	-	-	5.280
Verre mat//Cristal mate	-	5.655	-	-	-	-	5.783
XGlass	-	9.046	-	-	-	-	9.183

**Largeur//Ancho**  
**231,5**

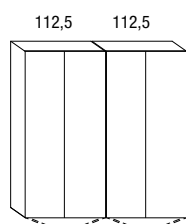

Mélaminé//De melamina	3.285	-	3.050	-	-	-	-
Mélaminé et verre brillant//Melamina y cristal brillante	3.578	-	-	3.381	3.546	3.656	-
Mélaminé et verre mat//Melamina y cristal mate	3.639	-	-	3.428	3.631	3.677	-
Mélaminé et XGlass//Melamina y XGlass	4.099	-	-	3.679	4.037	3.833	-
Laqué//Lacado	-	-	3.755	-	-	-	-
Laqué et verre brillant//Lacado y cristal brillante	4.304	-	-	4.246	4.400	4.534	-
Laqué et verre mat//Lacado y cristal mate	4.366	-	-	4.290	4.488	4.562	-
Laqué et XGlass//Lacado y XGlass	4.823	-	-	4.544	4.892	4.712	-
Verre brillant//Cristal brillante	-	5.692	-	-	-	-	5.994
Verre mat//Cristal mate	-	6.236	-	-	-	-	6.503
XGlass	-	9.939	-	-	-	-	9.948

Largeurs calculées avec côtés épaisseur 2 cm. Avec côtés externes laqués/mélaminés, retirer 0,2 cm à la largeur totale.  
Anchos calculados con costados espesor 2 cm. Con costados externos lacados/de melamina, restar 0,2 cm al ancho total.

Prix calculés avec côtés externes dans la même finition que celle des portes.

Precios calculados con costados externos en el mismo acabado que las puertas.

**Largeur//Ancho**  
**235,5**

89,5 89,5 47,5

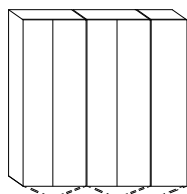

	NOW QUICK	NOW	SMART	CUT	GROOVE	KEY	FLAPP
Méla miné//De melamina	3.714	-	3.576	-	-	-	-
Méla miné et verre brillant//Melamina y cristal brillante	4.011	-	-	4.092	4.333	4.498	-
Méla miné et verre mat//Melamina y cristal mate	4.072	-	-	4.158	4.467	4.538	-
Méla miné et XGlass//Melamina y XGlass	4.528	-	-	4.543	5.069	4.766	-
Laqué//Lacado	-	-	4.298	-	-	-	-
Laqué et verre brillant//Lacado y cristal brillante	4.759	-	-	4.977	5.204	5.409	-
Laqué et verre mat//Lacado y cristal mate	4.818	-	-	5.041	5.335	5.443	-
Laqué et XGlass//Lacado y XGlass	5.273	-	-	5.429	5.943	5.675	-
Verre brillant//Cristal brillante	-	6.154	-	-	-	-	6.439
Verre mat//Cristal mate	-	6.702	-	-	-	-	6.991
XGlass	-	10.449	-	-	-	-	10.754

**Largeur//Ancho**  
**251,5**

97,5 97,5 47,5

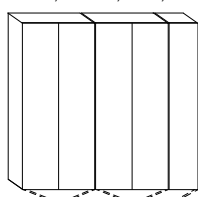

Méla miné//De melamina	3.827	-	3.651	-	-	-	-
Méla miné et verre brillant//Melamina y cristal brillante	4.158	-	-	4.170	4.425	4.573	-
Méla miné et verre mat//Melamina y cristal mate	4.222	-	-	4.237	4.560	4.611	-
Méla miné et XGlass//Melamina y XGlass	4.725	-	-	4.621	5.162	4.841	-
Laqué//Lacado	-	-	4.396	-	-	-	-
Laqué et verre brillant//Lacado y cristal brillante	4.931	-	-	5.103	5.356	5.520	-
Laqué et verre mat//Lacado y cristal mate	4.999	-	-	5.168	5.487	5.553	-
Laqué et XGlass//Lacado y XGlass	5.499	-	-	5.551	6.093	5.786	-
Verre brillant//Cristal brillante	-	6.395	-	-	-	-	6.655
Verre mat//Cristal mate	-	6.964	-	-	-	-	7.228
XGlass	-	10.884	-	-	-	-	11.160

**Largeur//Ancho**  
**256,5**

89,5 89,5 68,5

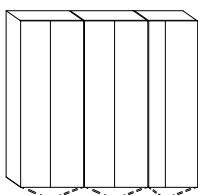

Méla miné//De melamina	4.034	-	3.962	-	-	-	-
Méla miné et verre brillant//Melamina y cristal brillante	4.496	-	-	4.354	4.593	4.759	-
Méla miné et verre mat//Melamina y cristal mate	4.590	-	-	4.417	4.724	4.797	-
Méla miné et XGlass//Melamina y XGlass	5.295	-	-	4.802	5.330	5.025	-
Laqué//Lacado	-	-	4.762	-	-	-	-
Laqué et verre brillant//Lacado y cristal brillante	5.223	-	-	5.301	5.530	5.734	-
Laqué et verre mat//Lacado y cristal mate	5.313	-	-	5.367	5.662	5.773	-
Laqué et XGlass//Lacado y XGlass	6.023	-	-	5.754	6.270	6.002	-
Verre brillant//Cristal brillante	-	6.598	-	-	-	-	6.812
Verre mat//Cristal mate	-	7.177	-	-	-	-	7.394
XGlass	-	11.144	-	-	-	-	11.381

**Largeur//Ancho**  
**272,5**

97,5 97,5 68,5

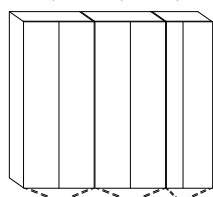

Méla miné//De melamina	4.148	-	3.930	-	-	-	-
Méla miné et verre brillant//Melamina y cristal brillante	4.641	-	-	4.430	4.684	4.832	-
Méla miné et verre mat//Melamina y cristal mate	4.741	-	-	4.496	4.817	4.868	-
Méla miné et XGlass//Melamina y XGlass	5.493	-	-	4.879	5.421	5.098	-
Laqué//Lacado	-	-	4.719	-	-	-	-
Laqué et verre brillant//Lacado y cristal brillante	5.395	-	-	5.429	5.684	5.844	-
Laqué et verre mat//Lacado y cristal mate	5.495	-	-	5.494	5.812	5.884	-
Laqué et XGlass//Lacado y XGlass	6.249	-	-	5.876	6.420	6.112	-
Verre brillant//Cristal brillante	-	6.838	-	-	-	-	7.030
Verre mat//Cristal mate	-	7.438	-	-	-	-	7.632
XGlass	-	11.580	-	-	-	-	11.787

**Largeur//Ancho**  
**277,5**

89,5 89,5 89,5

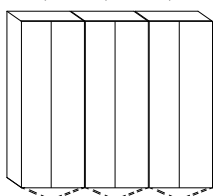

Méla miné//De melamina	4.178	-	3.962	-	-	-	-
Méla miné et verre brillant//Melamina y cristal brillante	4.624	-	-	4.458	4.699	4.862	-
Méla miné et verre mat//Melamina y cristal mate	4.713	-	-	4.521	4.830	4.902	-
Méla miné et XGlass//Melamina y XGlass	5.398	-	-	4.908	5.435	5.129	-
Laqué//Lacado	-	-	4.762	-	-	-	-
Laqué et verre brillant//Lacado y cristal brillante	5.404	-	-	5.454	5.679	5.887	-
Laqué et verre mat//Lacado y cristal mate	5.495	-	-	5.521	5.812	5.923	-
Laqué et XGlass//Lacado y XGlass	6.178	-	-	5.906	6.421	6.154	-
Verre brillant//Cristal brillante	-	6.882	-	-	-	-	7.104
Verre mat//Cristal mate	-	7.490	-	-	-	-	7.716
XGlass	-	11.675	-	-	-	-	11.928

Prix calculés avec côtés externes dans la même finition que celle des portes.

Precios calculados con costados externos en el mismo acabado que las puertas.

**Largeur//Ancho**  
**181,5**

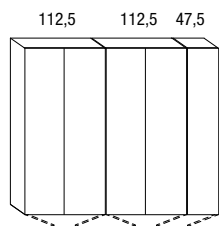

	NOW QUICK	NOW	SMART	CUT	GROOVE	KEY	FLAPP
Mélaminé//De melamina	4.173	-	3.944	-	-	-	-
Mélaminé et verre brillant//Melamina y cristal brillante	4.468	-	-	4.459	4.705	4.871	-
Mélaminé et verre mat//Melamina y cristal mate	4.528	-	-	4.531	4.837	4.907	-
Mélaminé et XGlass//Melamina y XGlass	4.986	-	-	4.911	5.442	5.137	-
Laqué//Lacado	-	-	4.742	-	-	-	-
Laqué et verre brillant//Lacado y cristal brillante	5.324	-	-	5.452	5.679	5.885	-
Laqué et verre mat//Lacado y cristal mate	5.389	-	-	5.519	5.812	5.922	-
Laqué et XGlass//Lacado y XGlass	5.843	-	-	5.901	6.418	6.150	-
Verre brillant//Cristal brillante	-	6.930	-	-	-	-	7.369
Verre mat//Cristal mate	-	7.545	-	-	-	-	7.949
XGlass	-	11.779	-	-	-	-	11.927

**Largeur//Ancho**  
**301,5**

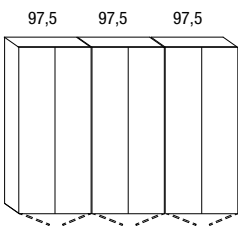

Mélaminé//De melamina	4.347	-	4.072	-	-	-	-
Mélaminé et verre brillant//Melamina y cristal brillante	4.842	-	-	4.574	4.833	4.974	-
Mélaminé et verre mat//Melamina y cristal mate	4.940	-	-	4.640	4.970	5.011	-
Mélaminé et XGlass//Melamina y XGlass	5.694	-	-	5.024	5.570	5.242	-
Laqué//Lacado	-	-	4.910	-	-	-	-
Laqué et verre brillant//Lacado y cristal brillante	5.665	-	-	5.642	5.910	6.051	-
Laqué et verre mat//Lacado y cristal mate	5.767	-	-	5.709	6.039	6.089	-
Laqué et XGlass//Lacado y XGlass	6.516	-	-	6.092	6.648	6.319	-
Verre brillant//Cristal brillante	-	7.239	-	-	-	-	7.430
Verre mat//Cristal mate	-	7.878	-	-	-	-	8.072
XGlass	-	12.330	-	-	-	-	12.537

**Largeur//Ancho**  
**316,5**

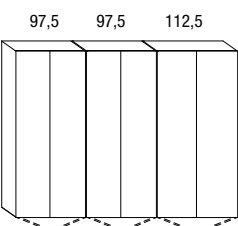

Mélaminé//De melamina	4.521	-	4.219	-	-	-	-
Mélaminé et verre brillant//Melamina y cristal brillante	4.997	-	-	4.720	4.975	5.124	-
Mélaminé et verre mat//Melamina y cristal mate	5.094	-	-	4.788	5.108	5.159	-
Mélaminé et XGlass//Melamina y XGlass	5.824	-	-	5.168	5.711	5.391	-
Laqué//Lacado	-	-	5.084	-	-	-	-
Laqué et verre brillant//Lacado y cristal brillante	5.860	-	-	5.818	6.073	6.233	-
Laqué et verre mat//Lacado y cristal mate	5.961	-	-	5.885	6.202	6.272	-
Laqué et XGlass//Lacado y XGlass	6.687	-	-	6.267	6.810	6.501	-
Verre brillant//Cristal brillante	-	7.509	-	-	-	-	7.787
Verre mat//Cristal mate	-	8.171	-	-	-	-	8.432
XGlass	-	12.779	-	-	-	-	12.920

**Largeur//Ancho**  
**323,5**

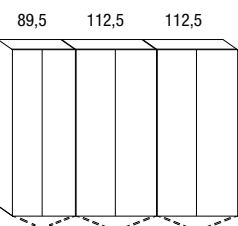

Mélaminé//De melamina	4.637	-	4.329	-	-	-	-
Mélaminé et verre brillant//Melamina y cristal brillante	5.079	-	-	4.827	5.070	5.235	-
Mélaminé et verre mat//Melamina y cristal mate	5.169	-	-	4.894	5.201	5.271	-
Mélaminé et XGlass//Melamina y XGlass	5.857	-	-	5.275	5.808	5.500	-
Laqué//Lacado	-	-	5.207	-	-	-	-
Laqué et verre brillant//Lacado y cristal brillante	5.970	-	-	5.930	6.159	6.361	-
Laqué et verre mat//Lacado y cristal mate	6.064	-	-	5.994	6.290	6.401	-
Laqué et XGlass//Lacado y XGlass	6.745	-	-	6.378	6.897	6.629	-
Verre brillant//Cristal brillante	-	7.659	-	-	-	-	8.035
Verre mat//Cristal mate	-	8.331	-	-	-	-	8.673
XGlass	-	13.007	-	-	-	-	13.100



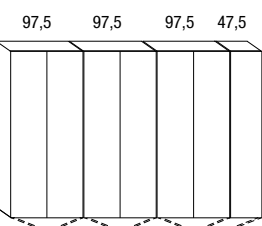











**Largeur//Ancho**  
**351,5**



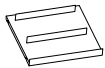



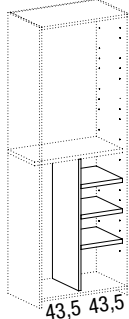
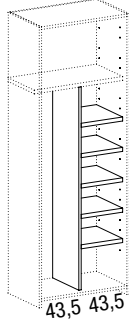

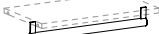
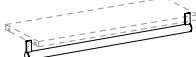
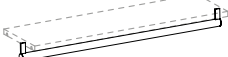
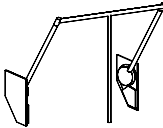
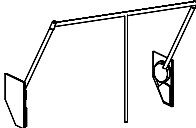
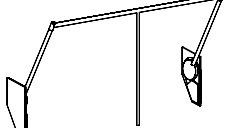
Mélaminé//De melamina	5.235	-	4.968	-	-	-	-
Mélaminé et verre brillant//Melamina y cristal brillante	5.730	-	-	5.654	5.993	6.190	-
Mélaminé et verre mat//Melamina y cristal mate	5.829	-	-	5.740	6.174	6.239	-
Mélaminé et XGlass//Melamina y XGlass	6.584	-	-	6.256	6.976	6.546	-
Laqué//Lacado	-	-	5.897	-	-	-	-
Laqué et verre brillant//Lacado y cristal brillante	6.684	-	-	6.850	7.193	7.401	-
Laqué et verre mat//Lacado y cristal mate	6.786	-	-	6.937	7.364	7.450	-
Laqué et XGlass//Lacado y XGlass	7.537	-	-	7.449	8.174	7.757	-
Verre brillant//Cristal brillante	-	8.477	-	-	-	-	8.802
Verre mat//Cristal mate	-	9.190	-	-	-	-	9.519
XGlass	-	14.171	-	-	-	-	14.515

Largeurs calculées avec côtés épaisseur 2 cm. Avec côtés externes laqués/mélaminés, retirer 0,2 cm à la largeur totale.  
Anchos calculados con costados espesor 2 cm. Con costados externos lacados/de melamina, restar 0,2 cm al ancho total.

# P. 48,7 ACCESSOIRES//P. 48,7 ACCESORIOS

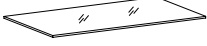

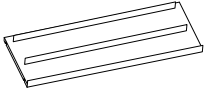
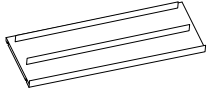
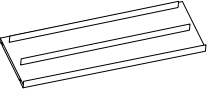
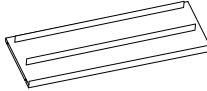
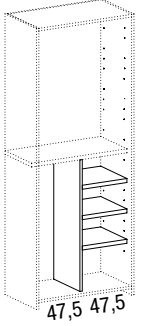
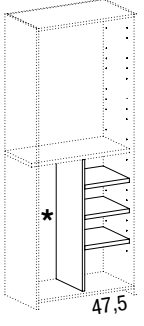
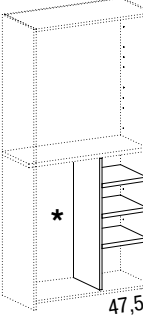
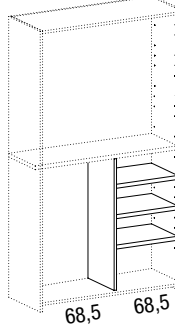
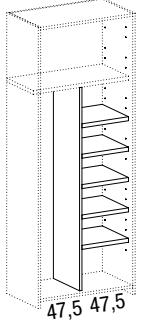
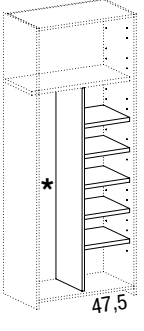
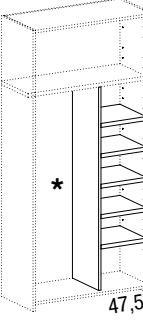
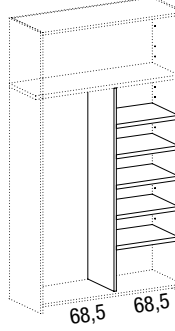
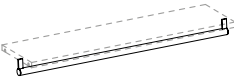
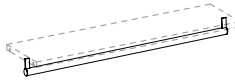
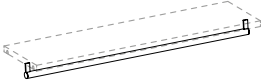
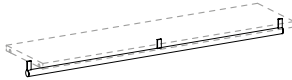
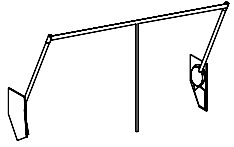
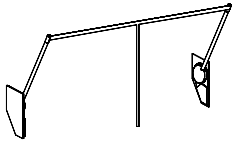
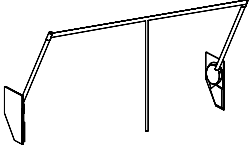
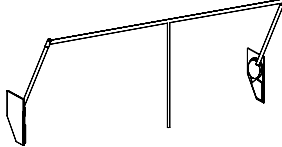
Largeur Ancho	43,5	47,5	68,5	89,5
<b>ÉTAGERE EN BOIS</b> <b>(ép. 3,8 cm)</b> Prévoir au moins une tablette en bois. Voir page. 251 <b>ESTANTE DE MADERA</b> <b>(ESP. 3,8 CM)</b> Incluir al menos una balda de madera. Ver pág. 251				
Mélaminé//De melamina	P22001 <b>67</b>	P22002 <b>68</b>	P22003 <b>78</b>	P22004 <b>88</b>
<b>ÉTAGERE EN VERRE</b> <b>(EP. 1 cm)</b> <b>ESTANTE DE CRISTAL</b> <b>(ESP. 1 cm)</b>  Code//Código				
Verre transparente//Cristal transparente	D26001 <b>81</b>	D26002 <b>81</b>	D26003 <b>107</b>	D26004 <b>137</b>
Verre fumé//Cristal ahumado	<b>101</b>	<b>108</b>	<b>155</b>	<b>198</b>
<b>PORTE-CHAUSSURES</b> <b>ZAPATERO</b>				
Mélaminé//De melamina	D33001 <b>122</b>	D33002 <b>126</b>	D33003 <b>158</b>	D33004 <b>183</b>
<b>SEPARATEUR AVEC</b> <b>ÉTAGERES</b> Hauteur 125,3 Pour colonnes H min. 184 cm  <i>Tabique divisorio con</i> <i>Estantes</i> Altura 125,3 Para columnas H min. 184 cm				
Mélaminé//De melamina				D29A01 <b>279</b>
<b>SEPARATEUR AVEC</b> <b>ÉTAGERES</b> Hauteur 192,5  <i>Tabique divisorio con</i> <i>Estantes</i> Altura 192,5				
Mélaminé//De melamina				D29B01 <b>433</b>
<b>BARRE A PENDERIE</b> <b>BARRA DE PERCHERO</b>				
Acier peint//Acero pintado	D28001 <b>44</b>	D28002 <b>44</b>	D28003 <b>53</b>	D28004 <b>60</b>
<b>VALET DE NUIT H. 91</b> <b>BARRA DE SUBE Y BAJA</b> <b>H.91</b>				
Aluminium//Aluminio		D27001 <b>434</b>	D27002 <b>434</b>	D27003 <b>434</b>

97,5	99,5	112,5	139,5
			
P22005 <b>90</b>	P22006 <b>91</b>	P22007 <b>98</b>	P22008 <b>109</b>
			
D26005 <b>152</b> <b>217</b>	D26006 <b>152</b> <b>221</b>	D26007 <b>189</b> <b>250</b>	
			
D33005 <b>193</b>	D33006 <b>197</b>	D33007 <b>212</b>	D33008 <b>239</b>
			
D29A11 <b>287</b> 47,5 47,5	D29A11 <b>287</b> 47,5	D29A11 <b>287</b> 47,5	D29A21 <b>314</b> 68,5 68,5
			
D29B11 <b>442</b> 47,5 47,5	D29B11 <b>442</b> 47,5	D29B11 <b>442</b> 47,5	D29B21 <b>491</b> 68,5 68,5
			
D28005 <b>61</b>	D28006 <b>61</b>	D28007 <b>86</b>	D28008 <b>90</b>
			
D27004 <b>434</b>	D27005 <b>434</b>	D27006 <b>490</b>	D27007 <b>490</b>

\* Tringle sur mesure

\* Barra perchero a medida

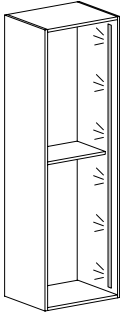
Sur demande, perçage pour accessoires internes uniquement là où prévus sur la commande, sans supplément.  
Bajo pedido, taladros para accesorios internos solo en los puntos previstos en el pedido, sin sobreprecio.

<p><b>ÉCLAIRAGE À LED AVEC CAPTEUR 3000°K POUR CÔTÉ</b> Alimentateur non compris</p> <p><b>ILUMINACIÓN LED CON SENSOR 3000°K PARA COSTADO</b> Alimentador no incluido</p>					
	<p><b>Indiquer la position de la LED (côté droit ou gauche). Il est impossible d'appliquer 2 LED sur le même côté.</b> <b>Indicar la posición del LED (costado derecho o izquierdo). No se pueden montar 2 LED en el mismo costado.</b></p>				
	Hauteur//Altura	<b>227</b>	<b>243</b>	<b>265</b>	<b>290</b>
	Code//Código	D20034	D20035	D20036	D20037
	1 LED	<b>447</b>	<b>462</b>	<b>484</b>	<b>506</b>
	Watt	<b>25,9</b>	<b>27,7</b>	<b>30,2</b>	<b>33,1</b>
	Code//Código	D20039	D20040	D20041	D20042
	2 LED	<b>689</b>	<b>719</b>	<b>759</b>	<b>806</b>
	<p><b>ALIMENTATION 24 V, 4 SORTIES, 100 WATT MAX 3 LED</b> <b>ALIMENTADOR 24 V, 4 SALIDAS, 100 VATIOS MAX 3 LED</b></p>				
		D20038	<b>184</b>		

Description//Descripción	Largeur Ancho	Hauteur Altura	Code Código	Miroir Espejo
<p><b>Miroir intérieur pour porte à battant</b> <b>Espejo interior para puerta batiente</b></p>				
				
<p>à fixer sur porte avec panneau intérieur d'un seule pièce. Para colocar en puerta con panel interior único.</p>	34	200	D32001	<b>139</b>



## ÉLÉMENTS À TIROIRS//CAJONERAS

Éléments à tiroirs utilisables pour :

- colonnes battantes
- colonnes coulissantes

Cajoneras utilizables para:

- columnas de puerta batiente
- columnas de puerta corredera

### OUVERTURES//APERTURAS

Attention : il est impossible d'avoir des éléments à tiroirs avec ouvertures mixtes (push-pull et à tirer).

Atención: no se ofrecen cajoneras con aperturas mixtas (push-pull y de tirar).

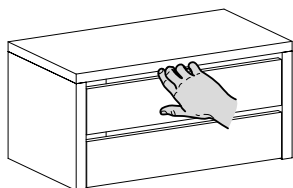

**OUVERTURE À TIRER**  
**APERTURA "DE TIRAR"**

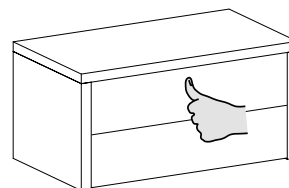

**OUVERTURE PORTE POUSSER-TIRER**  
**APERTURA DE LA PUERTA DE "EMPUJAR Y TIRAR"**

### TIPOLOGIES DES FAÇADES//TIPOS DE FRENTES

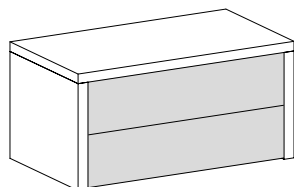

Méliné  
De melamina

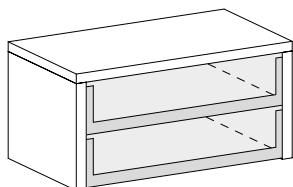

Verre fumé  
Cristal ahumado

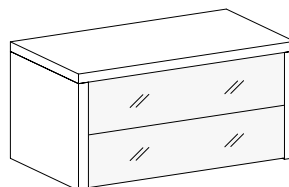

Verre brillant ou mat  
Cristal brillante o mate

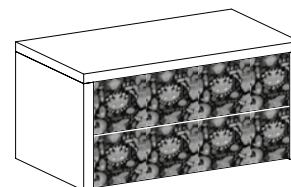

Verre XGlass  
Cristal XGlass



# P. 48,7 ÉLÉMENTS À TIROIRS//CAJONERAS

Largeur Ancho		43,5		47,5		68,5		89,5		97,5	
<b>HAUTEUR//ALTURA</b> <b>42,7</b>  <b>2 TIROIRS H 19,2</b> <b>2 CAJONES H 19,2</b>											
	Code//Código	A' TIRER//A TIRAR DA0001	PUSH-PULL DB0001	A' TIRER//A TIRAR DA0002	PUSH-PULL DB0002	A' TIRER//A TIRAR DA0003	PUSH-PULL DB0003	A' TIRER//A TIRAR DA0004	PUSH-PULL DB0004	A' TIRER//A TIRAR DA0005	PUSH-PULL DB0005
	Mélaminé//De melamina	425	478	433	485	463	516	496	549	507	565
	Verre fumé//Cristal ahumado	457	512	467	523	516	578	570	633	591	655
	Verre brillant//Cristal brillante	468	524	477	537	537	600	596	660	621	685
	Verre mat//Cristal mate	483	542	495	554	563	629	633	699	659	730
	XGlass	524	588	543	607	639	711	733	811	770	853
<b>HAUTEUR//ALTURA</b> <b>61,9</b>  <b>3 TIROIRS H 19,2</b> <b>3 CAJONES H 19,2</b>											
	Code//Código	A' TIRER//A TIRAR DA0010	PUSH-PULL DB0010	A' TIRER//A TIRAR DA0011	PUSH-PULL DB0011	A' TIRER//A TIRAR DA0012	PUSH-PULL DB0012	A' TIRER//A TIRAR DA0013	PUSH-PULL DB0013	A' TIRER//A TIRAR DA0014	PUSH-PULL DB0014
	Mélaminé//De melamina	578	657	588	663	631	711	675	755	692	776
	Verre fumé//Cristal ahumado	624	707	637	724	711	798	785	877	815	911
	Verre brillant//Cristal brillante	641	727	654	742	739	832	824	920	858	956
	Verre mat//Cristal mate	662	749	680	770	777	875	877	978	916	1.023
	XGlass	727	820	751	848	892	999	1.031	1.145	1.082	1.205
<b>HAUTEUR//ALTURA</b> <b>81,1</b>  <b>4 TIROIRS H 19,2</b> <b>4 CAJONES H 19,2</b>											
	Code//Código	A' TIRER//A TIRAR DA0028	PUSH-PULL DB0028	A' TIRER//A TIRAR DA0029	PUSH-PULL DB0029	A' TIRER//A TIRAR DA0030	PUSH-PULL DB0030	A' TIRER//A TIRAR DA0031	PUSH-PULL DB0031	A' TIRER//A TIRAR DA0032	PUSH-PULL DB0032
	Mélaminé//De melamina	727	832	737	839	791	901	848	958	871	983
	Verre fumé//Cristal ahumado	788	902	806	920	901	1.017	998	1.121	1.034	1.164
	Verre brillant//Cristal brillante	811	924	828	948	938	1.063	1.047	1.176	1.093	1.222
	Verre mat//Cristal mate	838	958	862	980	989	1.118	1.121	1.256	1.171	1.311
	XGlass	924	1.047	959	1.090	1.142	1.284	1.325	1.477	1.391	1.555
<b>HAUTEUR//ALTURA</b> <b>100,3*</b>  <b>5 TIROIRS H 19,2</b> <b>5 CAJONES H 19,2</b>											
	Code//Código	A' TIRER//A TIRAR DA0037	PUSH-PULL DB0037	A' TIRER//A TIRAR DA0038	PUSH-PULL DB0038	A' TIRER//A TIRAR DA0039	PUSH-PULL DB0039	A' TIRER//A TIRAR DA0040	PUSH-PULL DB0040	A' TIRER//A TIRAR DA0041	PUSH-PULL DB0041
	Mélaminé//De melamina	876	1.011	892	1.019	958	1.093	1.027	1.161	1.054	1.195
	Verre fumé//Cristal ahumado	956	1.096	975	1.117	1.093	1.240	1.211	1.367	1.258	1.422
	Verre brillant//Cristal brillante	981	1.125	1.005	1.154	1.141	1.296	1.275	1.437	1.329	1.492
	Verre mat//Cristal mate	1.017	1.166	1.047	1.196	1.205	1.367	1.367	1.537	1.428	1.605
	XGlass	1.125	1.280	1.168	1.330	1.396	1.571	1.621	1.812	1.704	1.909
<b>HAUTEUR//ALTURA</b> <b>100,3*</b>  <b>4 TIROIRS H 14,4 +</b> <b>2 TIROIRS H 19,2</b> <b>4 CAJONES H 14,4 +</b> <b>2 CAJONES H 19,2</b>											
	Code//Código	A' TIRER//A TIRAR DA0046	PUSH-PULL DB0046	A' TIRER//A TIRAR DA0047	PUSH-PULL DB0047	A' TIRER//A TIRAR DA0048	PUSH-PULL DB0048	A' TIRER//A TIRAR DA0049	PUSH-PULL DB0049	A' TIRER//A TIRAR DA0050	PUSH-PULL DB0050
	Mélaminé//De melamina	964	1.125	980	1.140	1.053	1.219	1.130	1.296	1.159	1.329
	Verre fumé//Cristal ahumado	1.040	1.208	1.066	1.236	1.185	1.369	1.310	1.497	1.360	1.555
	Verre brillant//Cristal brillante	1.067	1.237	1.095	1.266	1.233	1.421	1.374	1.570	1.428	1.629
	Verre mat//Cristal mate	1.121	1.282	1.134	1.311	1.298	1.493	1.464	1.666	1.529	1.736
	XGlass	1.208	1.396	1.250	1.445	1.481	1.694	1.712	1.947	1.798	2.044

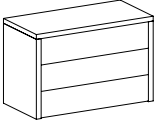
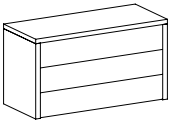
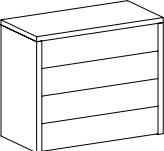
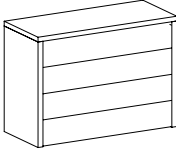
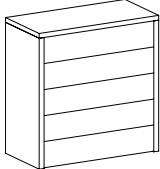
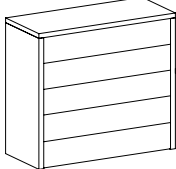
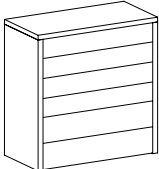
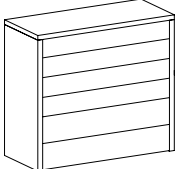
99,5		112,5	
A' TIRER//A TIRAR DA0006	PUSH-PULL DB0006	A' TIRER//A TIRAR DA0007	PUSH-PULL DB0007
<b>510</b>	<b>565</b>	<b>532</b>	<b>589</b>
<b>597</b>	<b>659</b>	<b>629</b>	<b>692</b>
<b>623</b>	<b>690</b>	<b>659</b>	<b>730</b>
<b>665</b>	<b>734</b>	<b>706</b>	<b>780</b>
<b>777</b>	<b>860</b>	<b>836</b>	<b>925</b>
			
A' TIRER//A TIRAR DA0015	PUSH-PULL DB0015	A' TIRER//A TIRAR DA0016	PUSH-PULL DB0016
<b>694</b>	<b>776</b>	<b>724</b>	<b>807</b>
<b>824</b>	<b>916</b>	<b>868</b>	<b>965</b>
<b>861</b>	<b>964</b>	<b>914</b>	<b>1.019</b>
<b>925</b>	<b>1.031</b>	<b>986</b>	<b>1.096</b>
<b>1.095</b>	<b>1.218</b>	<b>1.181</b>	<b>1.311</b>
			
A' TIRER//A TIRAR DA0033	PUSH-PULL DB0033	A' TIRER//A TIRAR DA0034	PUSH-PULL DB0034
<b>876</b>	<b>983</b>	<b>910</b>	<b>1.024</b>
<b>1.046</b>	<b>1.171</b>	<b>1.103</b>	<b>1.233</b>
<b>1.097</b>	<b>1.233</b>	<b>1.164</b>	<b>1.306</b>
<b>1.182</b>	<b>1.324</b>	<b>1.261</b>	<b>1.408</b>
<b>1.408</b>	<b>1.571</b>	<b>1.521</b>	<b>1.696</b>
			
A' TIRER//A TIRAR DA0042	PUSH-PULL DB0042	A' TIRER//A TIRAR DA0043	PUSH-PULL DB0043
<b>1.061</b>	<b>1.195</b>	<b>1.101</b>	<b>1.242</b>
<b>1.272</b>	<b>1.428</b>	<b>1.341</b>	<b>1.503</b>
<b>1.336</b>	<b>1.506</b>	<b>1.421</b>	<b>1.596</b>
<b>1.442</b>	<b>1.619</b>	<b>1.539</b>	<b>1.724</b>
<b>1.725</b>	<b>1.930</b>	<b>1.865</b>	<b>2.086</b>
			
A' TIRER//A TIRAR DA0051	PUSH-PULL DB0051	A' TIRER//A TIRAR DA0052	PUSH-PULL DB0052
<b>1.168</b>	<b>1.335</b>	<b>1.215</b>	<b>1.380</b>
<b>1.371</b>	<b>1.565</b>	<b>1.448</b>	<b>1.642</b>
<b>1.442</b>	<b>1.639</b>	<b>1.525</b>	<b>1.736</b>
<b>1.540</b>	<b>1.754</b>	<b>1.639</b>	<b>1.866</b>
<b>1.819</b>	<b>2.063</b>	<b>1.962</b>	<b>2.221</b>

\* Éléments à tiroirs uniquement pour montage sur fond (non suspendus)

\* Cajoneras solo para montaje sobre fondo (no suspendidas)

1147



L//A 511,5 - H//A 265 - P//P 61

**10.397**

1148



L//A 511,5 - H//A 265 - P//P 61

**10.932**

1149



L//A 409,5 - H//A 265 - P//P 61

**8.473**

1166



L//A 511,5 - H//A 265 - P//P 61

**10.649**

1150



L//A 463,3 - H//A 184 - P//P 61

**9.768**

1151



L//A 613,5 - H//A 265 - P//P 61

**10.115**

1152



L//A 411,3 - H//A 265 - P//P 61

**14.143**

1154



L//A 253,3 - H//A 265 - P//P 61

**7.443**

1155



L//A 403,3 - H//A 265 - P//P 63,2

**12.831**

2739



L//A 392,5 - H//A 265 - P//P 61

**10.050**

2740



L//A 505,5 - H//A 265 - P//P 61

**10.252**

2741



L//A 392,5 - H//A 265 - P//P 61

**9.097**

## N.O.W. WARDROBES - COMPOSITIONS//COMPOSICIONES

2742



L//A 172,6 - H//A 184 - P//P 45

**4.067**

Sur demande, réduction de la profondeur à 45 cm ou 40,6 cm sans surcoût.  
Pour la barre de penderie, prévoir une barre transversale de 30 cm de large.

*Bajo pedido, reducción en profundidad a 45 cm o 40,6 cm sin recargo. Como barra de armario contar con la barra de armario transversal con ancho de 30 cm.*

## N.O.W. QUICK WARDROBES - COMPOSITIONS//COMPOSICIONES

1188



L//A 307,3 - H//A 265 - P//P 61

**4.955**

1156



L//A 409,3 - H//A 265 - P//P 61

**6.565**

1157



L//A 409,3 - H//A 265 - P//P 61

**5.329**

1158



L//A 511,3 - H//A 265 - P//P 61

**8.429**

1170



L//A 347,5 - H//A 265 - P//P 68

**6.673**

1171



L//A 428,5 - H//A 265 - P//P 68

**8.227**

1172



L//A 286,9 - H//A 265 - P//P 68

**8.612**

1168



L//A 287,3 - H//A 265 - P//P 68

**6.325**

1169



L//A 429,3 - H//A 265 - P//P 68

**9.057**

## GROOVE WARDROBES - COMPOSITIONS//COMPOSICIONES

---

1189



L//A 401,3 - H//A 265 - P//P 61

**7.703**

2743



A L//A 231,3 - H//A 265 - P//P 61

**3.897**

B L//A 316,3 - H//A 265 - P//P 61

**5.378**

## CUT WARDROBES - COMPOSITIONS//COMPOSICIONES

---

1162



L//A 457,3 - H//A 265 - P//P 61

**7.831**

1165



L//A 409,3 - H//A 265 - P//P 61

**7.203**

## KEY WARDROBES - COMPOSITIONS//COMPOSICIONES

---

1201



L//A 613,3 - H//A 265 - P//P 61

**11.075**

1163



L//A 613,3 - H//A 265 - P//P 61

**8.971**

## FLAPP WARDROBES - COMPOSITIONS//COMPOSICIONES

---

1164



L//A 709,3x309,3 - H//A 265 - P//P 61

**19.986**

## SMART WARDROBES - COMPOSITIONS//COMPOSICIONES

---

1160



L//A 409,3 - H//A 265 - P//P 61

**4.921**



1173



L//A 379,5 - H//A 265 - P//P 65,4

**6.024**

1174



L//A 406 - H//A 265 - P//P 65,4

**8.588**

1176

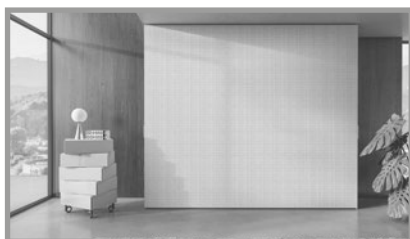

L//A 309,5 - H//A 265 - P//P 65,4

**5.818**

1175



L//A 309,5 - H//A 227 - P//P 65,4

**5.705**

1177



L//A 197,5 - H//A 184 - P//P 65,4

**4.507**

1179



L//A 276,5 - H//A 227 - P//P 65,4

**5.493**

---

# Dressings

## *Vestidores*

AIR	541
OUTFIT WALK-IN CLOSETS	562
VISTA WALK-IN CLOSETS	563



H max 245 cm  
H máx 245 cm

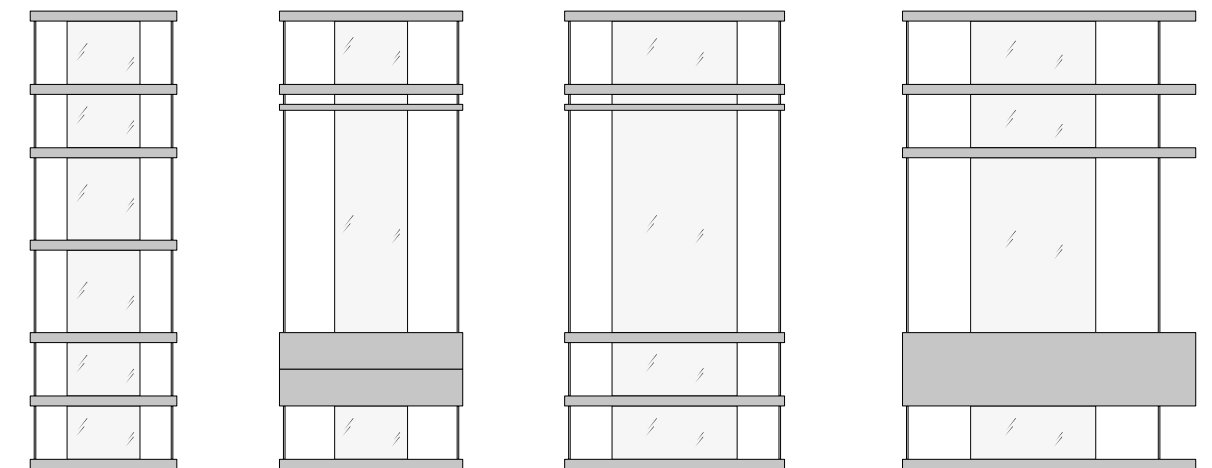

**!** Pour les colonnes L 73,6 cm et L 92 cm, prévoir une fixation murale ou sur une colonne adjacente à l'aide de l'élément de jonction pour étagères.  
Para las columnas con an. 73,6 cm y an. 92 cm tomar en consideración el anclaje a pared o a una columna adyacente mediante el elemento de unión para estantes.

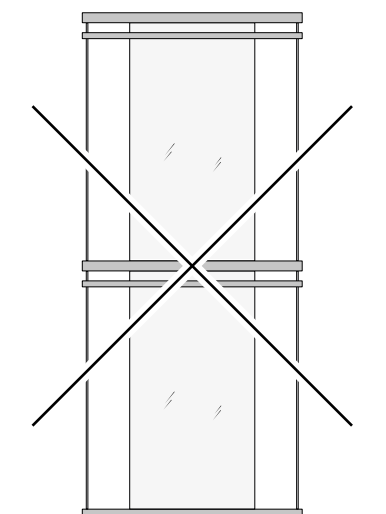

La superposition de 2 ensembles de verres n'est pas possible avec une barre de penderie.  
No es posible superponer 2 set de cristales con barra perchera.

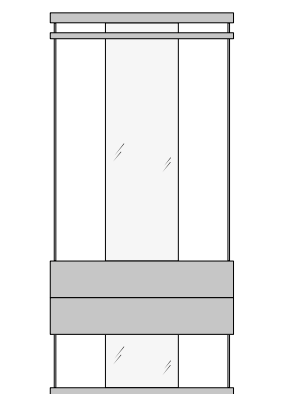

Pour une ouverture aisée des tiroirs, prévoir l'élément 2 tiroirs suspendu.  
Para una apertura más fácil de los cajones, optar por el almacenador 2 cajones suspendido.

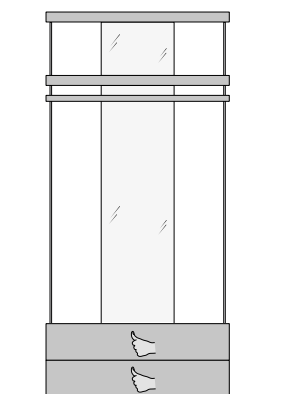

Avec élément 2 tiroirs au sol, prévoir une ouverture push-pull (L max 110,4 cm).  
Con el almacenador 2 cajones con apoyo a suelo, tomar en consideración la apertura push-pull (an. máx. 110,4 cm).

**P. 51 DRESSING AIR L. 73,6//P. 51 VESTIDOR AIR L. 73,6**

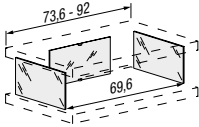
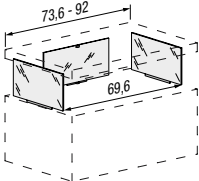

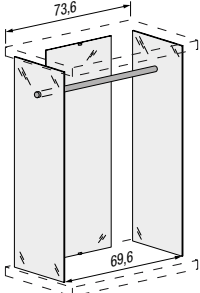
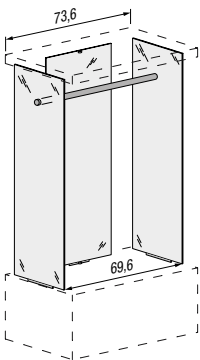





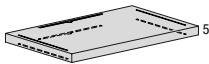

Description//Descripción	Profondeur Profundidad	Hauteur des verres Altura de los cristales	Code Código	Verre extra-clair* Cristal extraclaro*
<b>Jeu de verres pour étagère - étagère</b> <i>Juego de cristales estante - estante</i> 	51	26,8	AIR8005	<b>252</b>
		31,8	AIR8015	<b>252</b>
		41,4	AIR8025	<b>252</b>
		56	AIR8035	<b>269</b>
<b>Jeu de verres pour console-élément rangement</b> <i>Juego de cristales estante-módulo</i> 	51	26,8	AIR8006	<b>372</b>
		56	AIR8036	<b>388</b>

Description//Descripción	Profondeur Profundidad	Hauteur des verres Altura de los cristales	Code Código	Verre extra-clair* Cristal extraclaro*
<b>Ensemble de verres avec barre de penderie pour étagère - étagère</b> <i>Set de cristales con barra perchera para estante - estante</i> 	51	119,6	AIR8941	<b>707</b>
		151,4	AIR8945	<b>825</b>
<b>Ensemble de verres avec barre de penderie pour étagère - élément</b> <i>Set de cristales con barra perchera para estante - almacenador</i> 	51	119,6	AIR8942	<b>825</b>
		151,4	AIR8946	<b>944</b>

\*Disponible également en verre fumé grigio et bronzo.  
 \*Disponible también en cristal fumé gris y bronce.

**P. 51 DRESSING AIR L. 73,6//P. 51 VESTIDOR AIR L. 73,6**

Description//Descripción	Largeur Ancho	Profondeur Profundidad	Hauteur Altura	Code Código	Laqué Lacado
<b>Dessus, fond ou étagère réversible</b> <i>Tapa, fondo o estante reversible</i>					
					
	73,6	51	5	AIR331	<b>228</b>

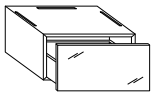
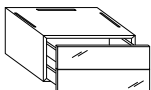
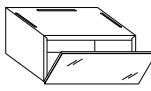
Description Descripción	Largeur Ancho	Profondeur Profundidad	Hauteur Altura	Code Código	Devant//Frontal									
					Laqué Lacado		Verre brillant Cristal brillante		Verre mat Cristal mate		XGlass		Wildwood	
<b>Structure laquée ou Chêne Gentle//Estructura lacada o Roble Gentle</b>														
<b>Élément de rangement avec panier</b> <i>Almacenador con cajón grande</i>														
														
	73,6	51	36,8	AI344	<b>1.283</b>	<b>1.363</b>	<b>1.391</b>	<b>1.471</b>	<b>1.425</b>	<b>1.505</b>	<b>1.544</b>	<b>1.624</b>	<b>1.641</b>	<b>1.721</b>
<b>Élément 2 tiroirs</b> <i>Módulo 2 cajones</i>														
														
	73,6	51	36,8	AI334	<b>1.171</b>	<b>1.578</b>	<b>1.326</b>	<b>1.732</b>	<b>1.356</b>	<b>1.763</b>	<b>1.475</b>	<b>1.882</b>	<b>1.640</b>	<b>2.046</b>
<b>Élément de rangement à battant</b> <i>Almacenador abatible</i>														
														
	73,6	51	36,8	AI314R	<b>976</b>	<b>1.276</b>	<b>1.087</b>	<b>1.387</b>	<b>1.115</b>	<b>1.415</b>	<b>1.239</b>	<b>1.538</b>	<b>1.345</b>	<b>1.644</b>

**P. 51 DRESSING AIR L. 92//P. 51 VESTIDOR AIR L. 92**

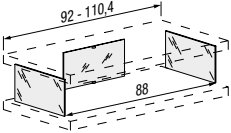
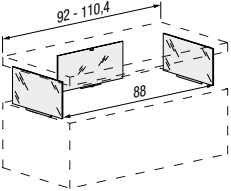
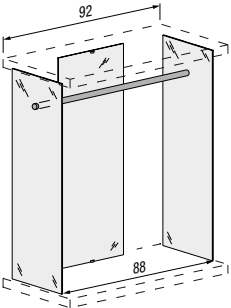
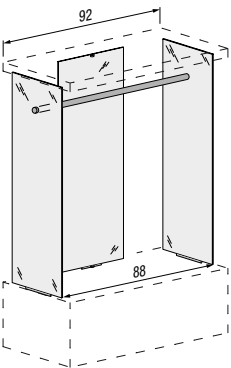
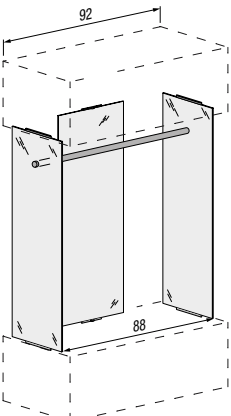
Description//Descripción	Profondeur Profundidad	Hauteur des verres Altura de los cristales	Code Código	Verre extra-clair* Cristal extraclaro*
<b>Jeu de verres pour étagère - étagère</b> <i>Juego de cristales estante - estante</i> 	51	26,8	AIR8005	<b>252</b>
		31,8	AIR8015	<b>252</b>
		41,4	AIR8025	<b>252</b>
		56	AIR8035	<b>269</b>
<b>Jeu de verres pour console-élément rangement</b> <i>Juego de cristales estante-módulo</i> 	51	26,8	AIR8006	<b>372</b>
		56	AIR8036	<b>388</b>
<b>Ensemble de verres avec barre de penderie pour étagère - étagère</b> <i>Set de cristales con barra perchera para estante - estante</i> 	51	119,6	AIR8951	<b>774</b>
		151,4	AIR8955	<b>893</b>
<b>Ensemble de verres avec barre de penderie pour étagère - élément</b> <i>Set de cristales con barra perchera para estante - almacenador</i> 	51	119,6	AIR8952	<b>893</b>
		151,4	AIR8956	<b>1.011</b>
<b>Ensemble de verres avec barre de penderie pour élément - élément</b> <i>Set de cristales con barra perchera para almacenador - almacenador</i> 	51	119,6	AIR8950	<b>1.010</b>

**P. 51 DRESSING AIR L. 92//P. 51 VESTIDOR AIR L. 92**

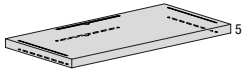
Description//Descripción	Largeur Ancho	Profondeur Profundidad	Hauteur Altura	Code Código	Laqué Lacado
<b>Dessus, fond ou étagère réversible</b> <i>Tapa, fondo o estante reversible</i> 					
	92	51	5	AIR332	<b>264</b>

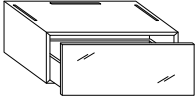
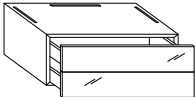
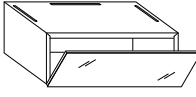
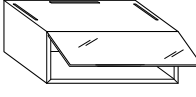
Description Descripción	Largeur Ancho	Profondeur Profundidad	Hauteur Altura	Code Código	Devant//Frontal									
					Laqué Lacado		Verre brillant Cristal brillante		Verre mat Cristal mate		XGlass		Wildwood	
<b>Structure laquée ou Chêne Gentle//Estructura lacada o Roble Gentle</b>														
<b>Élément de rangement avec panier</b> <i>Almacenador con cajón grande</i> 														
	92	51	36,8	AI346	1.127	1.368	1.270	1.512	1.307	1.549	1.480	1.722	1.591	1.833
<b>Élément 2 tiroirs</b> <i>Módulo 2 cajones</i> 														
	92	51	36,8	AI336	1.123	1.670	1.328	1.875	1.372	1.919	1.544	2.091	1.738	2.285
<b>Élément de rangement à battant</b> <i>Almacenador abatible</i> 														
	92	51	36,8	AI316R	1.017	1.390	1.139	1.512	1.170	1.543	1.322	1.695	1.442	1.815
<b>Élément vasistas</b> <i>Almacenador abatible superior</i> 														
	92	51	36,8	AI316V	618	935	781	1.098	820	1.138	1.034	1.352	1.204	1.520

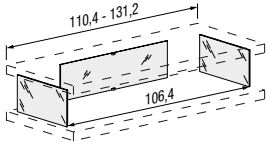
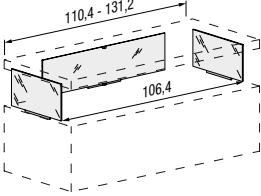
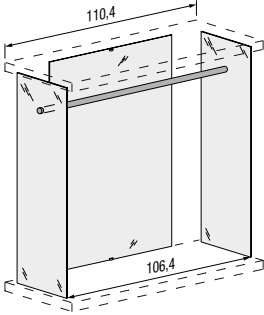
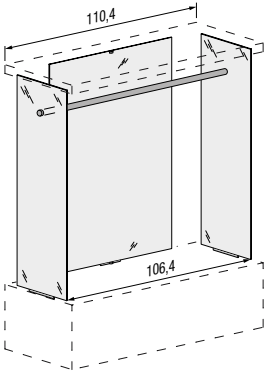
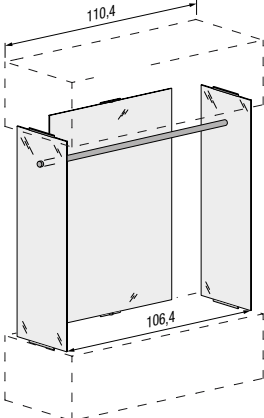

**P. 51 DRESSING AIR L. 110,4//P. 51 VESTIDOR AIR L. 110,4**

Description//Descripción	Profondeur Profundidad	Hauteur des verres Altura de los cristales	Code Código	Verre extra-clair* Cristal extraclaro*
<b>Jeu de verres pour étagère - étagère</b> <i>Juego de cristales estante - estante</i> 	51	26,8	AIR8105	<b>252</b>
		31,8	AIR8115	<b>252</b>
		41,4	AIR8125	<b>260</b>
		87,8	AIR8145	<b>446</b>
<b>Jeu de verres pour console-élément rangement</b> <i>Juego de cristales estante-módulo</i> 	51	26,8	AIR8106	<b>372</b>
		87,8	AIR8146	<b>565</b>
<b>Ensemble de verres avec barre de penderie pour étagère - étagère</b> <i>Set de cristales con barra perchera para estante - estante</i> 	51	119,6	AIR8961	<b>816</b>
		151,4	AIR8965	<b>958</b>
<b>Ensemble de verres avec barre de penderie pour étagère - élément</b> <i>Set de cristales con barra perchera para estante - almacenador</i> 	51	119,6	AIR8962	<b>935</b>
		151,4	AIR8966	<b>1.077</b>
<b>Ensemble de verres avec barre de penderie pour élément - élément</b> <i>Set de cristales con barra perchera para almacenador - almacenador</i> 	51	119,6	AIR8960	<b>1.052</b>

546 **N.B:** Les set de verre doivent tous avoir la même largeur.  
*Nota: Los set de cristales deben tener el mismo ancho.*

\*Disponible également en verre fumé grigio et bronzo.  
 \*Disponible también en cristal fumé gris y bronce.

**P. 51 DRESSING AIR L. 110,4//P. 51 VESTIDOR AIR L. 110,4**

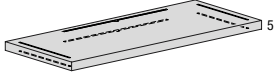
Description//Descripción	Largeur Ancho	Profondeur Profundidad	Hauteur Altura	Code Código	Laqué Lacado
<b>Dessus, fond ou étagère réversible</b> <i>Tapa, fondo o estante reversible</i>					
	110,4	51	5	AIR333	<b>303</b>

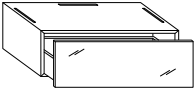
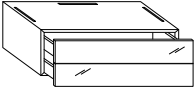
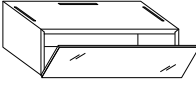
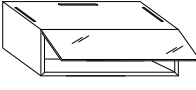
Description Descripción	Largeur Ancho	Profondeur Profundidad	Hauteur Altura	Code Código	Devant//Frontal									
					Laqué Lacado		Verre brillant Cristal brillante		Verre mat Cristal mate		XGlass		Wildwood	
<b>Structure laquée ou Chêne Gentle//Estructura lacada o Roble Gentle</b>														
<b>Élément de rangement avec panier</b> <i>Almacenador con cajón grande</i>														
	110,4	51	36,8	AI345	<b>1.574</b>	<b>1.702</b>	<b>1.713</b>	<b>1.841</b>	<b>1.754</b>	<b>1.882</b>	<b>1.933</b>	<b>2.061</b>	<b>2.008</b>	<b>2.136</b>
<b>Élément 2 tiroirs</b> <i>Módulo 2 cajones</i>														
	110,4	51	36,8	AI335	<b>1.476</b>	<b>2.014</b>	<b>1.658</b>	<b>2.196</b>	<b>1.703</b>	<b>2.241</b>	<b>1.880</b>	<b>2.418</b>	<b>2.017</b>	<b>2.555</b>
<b>Élément de rangement à battant</b> <i>Almacenador abatible</i>														
	110,4	51	36,8	AI315R	<b>1.161</b>	<b>1.602</b>	<b>1.301</b>	<b>1.741</b>	<b>1.340</b>	<b>1.782</b>	<b>1.524</b>	<b>1.966</b>	<b>1.613</b>	<b>2.054</b>
<b>Élément vasistas</b> <i>Almacenador abatible superior</i>														
	110,4	51	36,8	AI315V	<b>1.026</b>	<b>1.414</b>	<b>1.213</b>	<b>1.600</b>	<b>1.258</b>	<b>1.645</b>	<b>1.497</b>	<b>1.885</b>	<b>1.665</b>	<b>2.052</b>

**P. 51 DRESSING AIR L. 147,2//P. 51 VESTIDOR AIR L. 147,2**

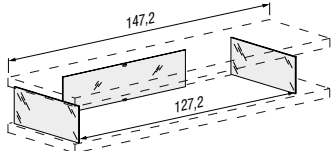
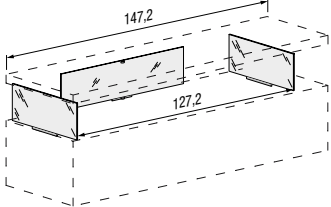
Description//Descripción	Profondeur Profundidad	Hauteur des verres Altura de los cristales	Code Código	Verre extra-clair* Cristal extraclaro*
<b>Jeu de verres pour étagère - étagère</b> <i>Juego de cristales estante - estante</i> 	51	26,8	AIR8105	<b>252</b>
		31,8	AIR8115	<b>252</b>
		41,4	AIR8125	<b>260</b>
		87,8	AIR8145	<b>446</b>
<b>Jeu de verres pour console-élément rangement</b> <i>Juego de cristales estante-módulo</i> 	51	26,8	AIR8106	<b>372</b>
		87,8	AIR8146	<b>565</b>

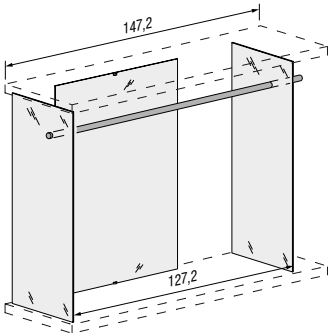
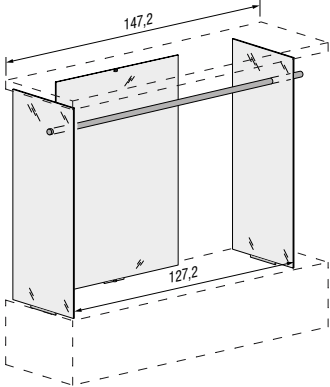
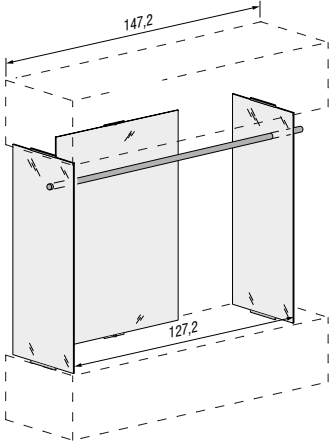
Description//Descripción	Profondeur Profundidad	Hauteur des verres Altura de los cristales	Code Código	Verre extra-clair* Cristal extraclaro*
<b>Ensemble de verres avec barre de penderie pour étagère - étagère</b> <i>Set de cristales con barra perchera para estante - estante</i> 	51	119,6	AIR8971	<b>952</b>
		151,4	AIR8975	<b>1.093</b>
		<b>Ensemble de verres avec barre de penderie pour étagère - élément</b> <i>Set de cristales con barra perchera para estante - almacenador</i> 	51	119,6
151,4	AIR8976			<b>1.211</b>
<b>Ensemble de verres avec barre de penderie pour élément - élément</b> <i>Set de cristales con barra perchera para almacenador - almacenador</i> 	51			119,6

548 **N.B:** Les set de verre doivent tous avoir la même largeur.  
*Nota: Los set de cristales deben tener el mismo ancho.*

**\*Disponible également en verre fumé grigio et bronzo.**  
*\*Disponible también en cristal fumé gris y bronce.*

**P. 51 DRESSING AIR L. 147,2//P. 51 VESTIDOR AIR L. 147,2**

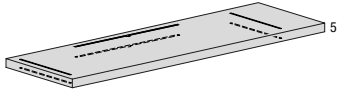
Description//Descripción	Largeur Ancho	Profondeur Profundidad	Hauteur Altura	Code Código	Laqué Lacado
<b>Dessus, fond ou étagère réversible</b> <i>Tapa, fondo o estante reversible</i> 					
	147,2	51	5	AIR335	<b>377</b>

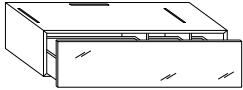
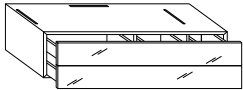
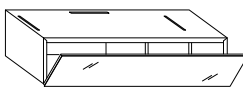
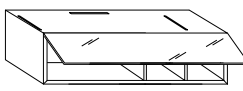
Description Descripción	Largeur Ancho	Profondeur Profundidad	Hauteur Altura	Code Código	Devant//Frontal									
					Laqué Lacado		Verre brillant Cristal brillante		Verre mat Cristal mate		XGlass		Wildwood	
<b>Structure laquée ou Chêne Gentle//Estructura lacada o Roble Gentle</b>														
<b>Élément de rangement avec panier</b> <i>Almacenador con cajón grande</i> 	147,2	51	36,8	AI340	<b>1.882</b>	<b>2.552</b>	<b>2.059</b>	<b>2.729</b>	<b>2.119</b>	<b>2.789</b>	<b>2.358</b>	<b>3.028</b>	<b>2.513</b>	<b>3.183</b>
<b>Élément 2 tiroirs</b> <i>Módulo 2 cajones</i> 	147,2	51	36,8	AI330	<b>2.495</b>	<b>3.165</b>	<b>2.729</b>	<b>3.399</b>	<b>2.784</b>	<b>3.454</b>	<b>3.022</b>	<b>3.692</b>	<b>3.213</b>	<b>3.883</b>
<b>Élément de rangement à battant</b> <i>Almacenador abatible</i> 	147,2	51	36,8	AI310R	<b>1.410</b>	<b>1.853</b>	<b>1.591</b>	<b>2.035</b>	<b>1.640</b>	<b>2.084</b>	<b>1.886</b>	<b>2.330</b>	<b>2.060</b>	<b>2.504</b>
<b>Élément vasistas</b> <i>Almacenador abatible superior</i> 	147,2	51	36,8	AI310V	<b>1.322</b>	<b>1.765</b>	<b>1.501</b>	<b>1.944</b>	<b>1.549</b>	<b>1.992</b>	<b>1.798</b>	<b>2.241</b>	<b>1.971</b>	<b>2.414</b>

**OPTION//OPCIONAL**

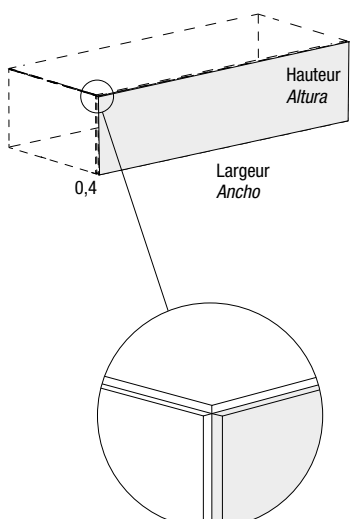
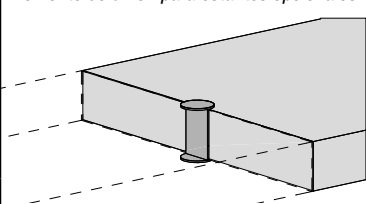
Description//Descripción	Hauteur Altura	Largeur Ancho	Code Código	Laqué Lacado	Verre brillant Cristal brillante	Verre mat Cristal mate	XGlass brillant ou mat brillante o mate	Chêne Gentle Roble Gentle
<b>Panneau double face ép. 0,4 cm</b> <i>Panel doble cara esp. 0,4 cm</i> 	36,8	73,6	ATY022	<b>133</b>	<b>198</b>	<b>232</b>	<b>353</b>	<b>200</b>
		92	ATY023	<b>142</b>	<b>232</b>	<b>276</b>	<b>427</b>	<b>242</b>
		110,4	ATY024	<b>156</b>	<b>264</b>	<b>318</b>	<b>502</b>	<b>281</b>
		147,2	ATY025	<b>189</b>	<b>329</b>	<b>406</b>	<b>649</b>	<b>381</b>
<b>Élément de raccord pour étagères en option</b> <i>Elemento de unión para estantes opcionales</i> 	Code Código		Acier brossé Acero cepillado					
	AIR601				<b>43</b>			

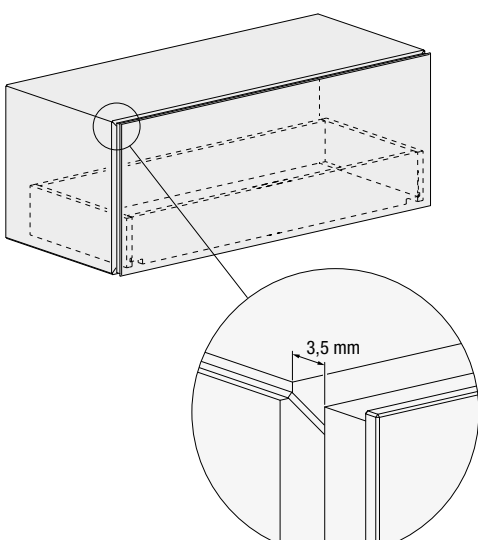
Description//Descripción	Largeur du conteneur Anchura módulo	Code Código	Majoration Recargo
<b>Supplément pour ouverture push-pull pour un tiroir ou un panier</b> <i>Recargo para apertura push-pull para un cajón o una cesta</i> 			
	Pour 1 tiroir ou panier 73,6 - 92 <i>Para 1 cajón o cesta 73,6 - 92</i>	RID264	<b>75</b>
	Pour 1 tiroir ou panier 110,4 * <i>Para 1 cajón o cesta 110,4 *</i>	RID265	<b>196</b>
	Pour 1 tiroir ou panier 147,2 <i>Para 1 cajón o cesta 147,2</i>	RID266	<b>141</b>
<b>* Une partition est ajoutée uniquement pour les paniers avec H 36,8 L 110,4</b> <i>* Sólo en las cestas H 36,8 L 110,4 se añade un separador</i>			

# AIR WALK-IN-CLOSET

2083

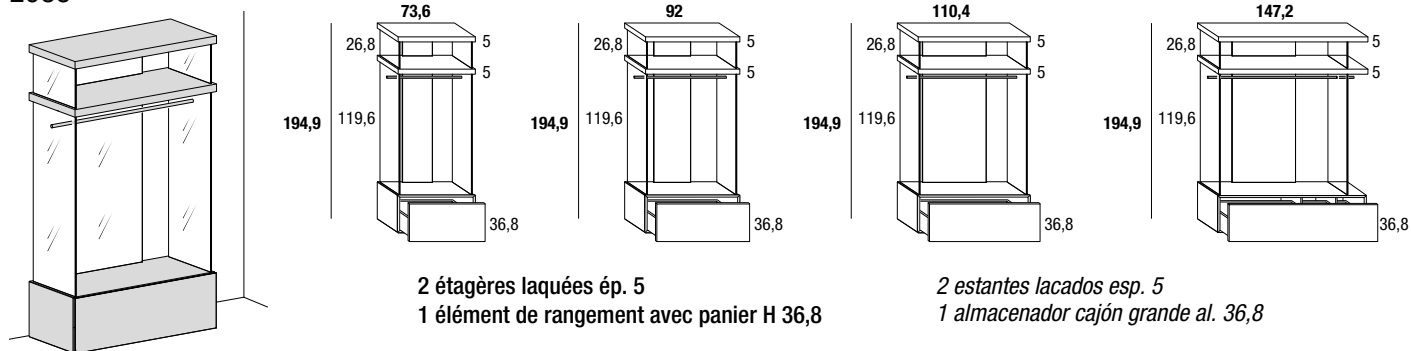

2 étagères laquées ép. 5  
1 élément de rangement avec panier H 36,8

2 estantes lacados esp. 5  
1 almacenador cajón grande al. 36,8

Largeur Ancho	Profondeur Profundidad	Hauteur Altura	Code Código	Devant//Frontal				
				Laqué Lacado	Verre brillant Cristal brillante	Verre mat Cristal mate	XGlass brillant ou mat XGlass brillante o mate	Wildwood*
73,6	51	194,9	208301	2.815	2.923	2.957	3.075	3.253
92	51	194,9	208302	2.800	2.943	2.980	3.153	3.505
110,4	51	194,9	208303	3.365	3.504	3.546	3.726	3.927
147,2	51	194,9	208304	3.957	4.136	4.196	4.435	5.259

2084

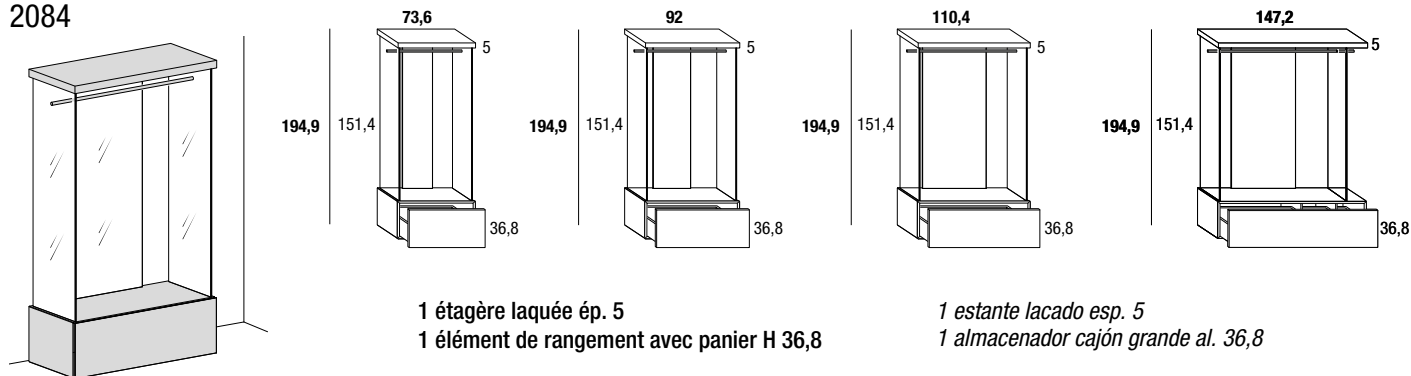

1 étagère laquée ép. 5  
1 élément de rangement avec panier H 36,8

1 estante lacado esp. 5  
1 almacenador cajón grande al. 36,8

Largeur Ancho	Profondeur Profundidad	Hauteur Altura	Code Código	Devant//Frontal				
				Laqué Lacado	Verre brillant Cristal brillante	Verre mat Cristal mate	XGlass brillant ou mat XGlass brillante o mate	Wildwood*
73,6	51	194,9	208401	2.454	2.562	2.597	2.714	2.893
92	51	194,9	208402	2.402	2.546	2.583	2.755	3.108
110,4	51	194,9	208403	2.954	3.093	3.134	3.314	3.515
147,2	51	194,9	208404	3.470	3.648	3.708	3.947	4.772

2085

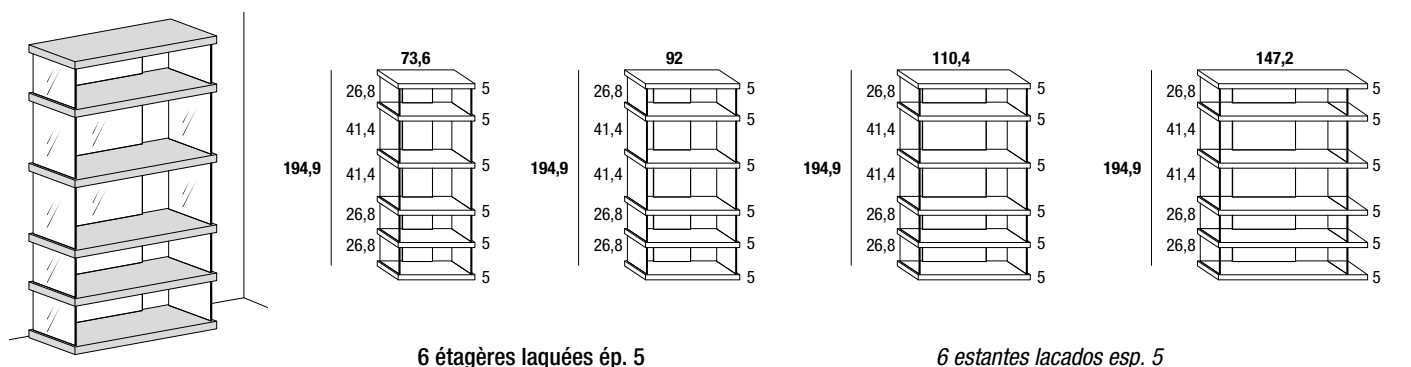

6 étagères laquées ép. 5

6 estantes lacados esp. 5

Largeur Ancho	Profondeur Profundidad	Hauteur Altura	Code Código	Laqué Lacado
73,6	51	194,9	208501	2.625
92	51	194,9	208502	2.845
110,4	51	194,9	208503	3.091
147,2	51	194,9	208504	3.539

Lot de verres disponibles en verre extraclair, en verre fumé gris et bronze.  
Set de cristales disponible en cristal extraclaro, cristal fumé grigio y bronce.

Pour les colonnes L 73,6 cm et L 92 cm, prévoir une fixation murale ou sur une colonne adjacente.  
Para las columnas con an. 73,6 cm y an. 92 cm tomar en consideración el anclaje a pared o a una columna adyacente.

\* Structure en Chêne Gentle  
\* Estructura de Roble Gentle

# AIR WALK-IN-CLOSET

2086

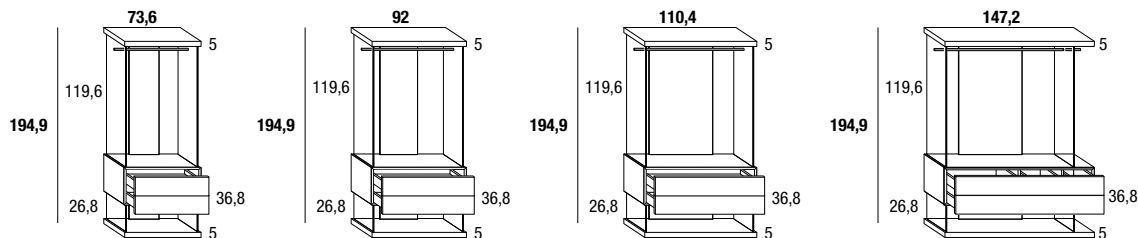
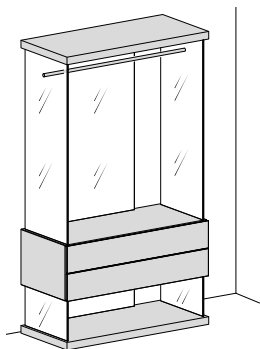

2 étagères laquées ép. 5  
1 élément de rangement 2 tiroirs H 36,8

2 estantes lacados esp. 5  
1 almacenador 2 cajones al. 36,8

Largeur Ancho	Profondeur Profundidad	Hauteur Altura	Code Código	Devant//Frontal				
				Laqué Lacado	Verre brillant Cristal brillante	Verre mat Cristal mate	XGlass brillant ou mat XGlass brillante o mate	Wildwood*
73,6	51	194,9	208601	2.822	2.978	3.007	3.127	3.699
92	51	194,9	208602	2.917	3.120	3.165	3.336	4.078
110,4	51	194,9	208603	3.387	3.570	3.614	3.791	4.466
147,2	51	194,9	208604	4.691	4.925	4.980	5.218	6.079

2087

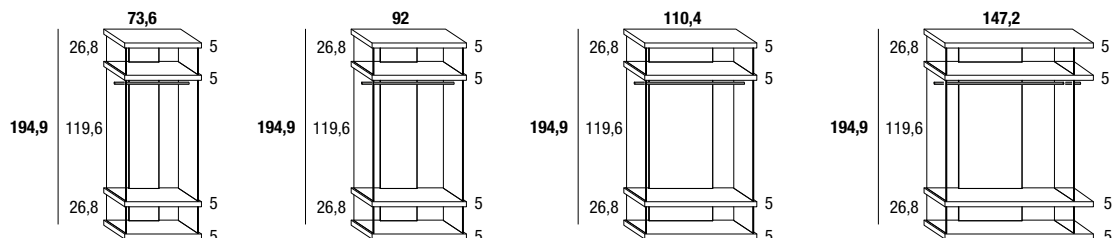
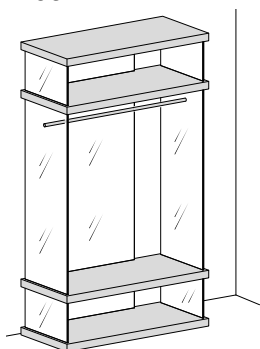

4 étagères laquées ép. 5

4 estantes lacados esp. 5

Largeur Ancho	Profondeur Profundidad	Hauteur Altura	Code Código	Laqué Lacado
73,6	51	194,9	208701	2.122
92	51	194,9	208702	2.336
110,4	51	194,9	208703	2.530
147,2	51	194,9	208704	2.964

2088

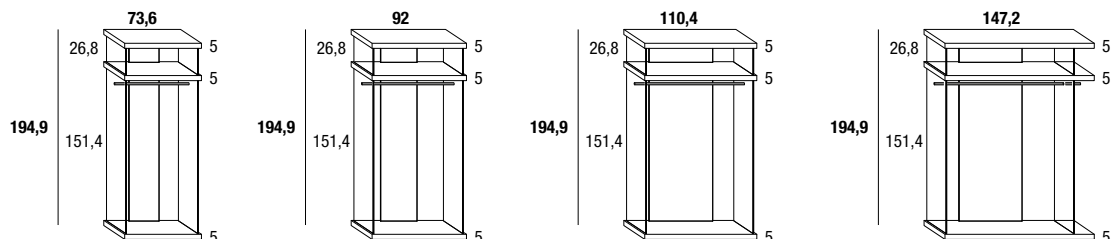
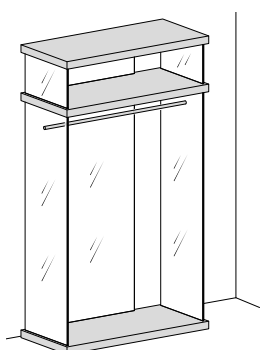

3 étagères laquées ép. 5

3 estantes lacados esp. 5

Largeur Ancho	Profondeur Profundidad	Hauteur Altura	Code Código	Laqué Lacado
73,6	51	194,9	208801	1.761
92	51	194,9	208802	1.938
110,4	51	194,9	208803	2.119
147,2	51	194,9	208804	2.477

Lot de verres disponibles en verre extraclair, en verre fumé gris et bronze.  
Set de cristales disponible en cristal extraclaro, cristal fumé grigio y bronce.

552 \* Structure en Chêne Gentle  
\* Estructura de Roble Gentle

Pour les colonnes L 73,6 cm et L 92 cm, prévoir une fixation murale ou sur une colonne adjacente.  
Para las columnas con an. 73,6 cm y an. 92 cm tomar en consideración el anclaje a pared o a una columna adyacente.

# AIR WALK-IN-CLOSET

2089

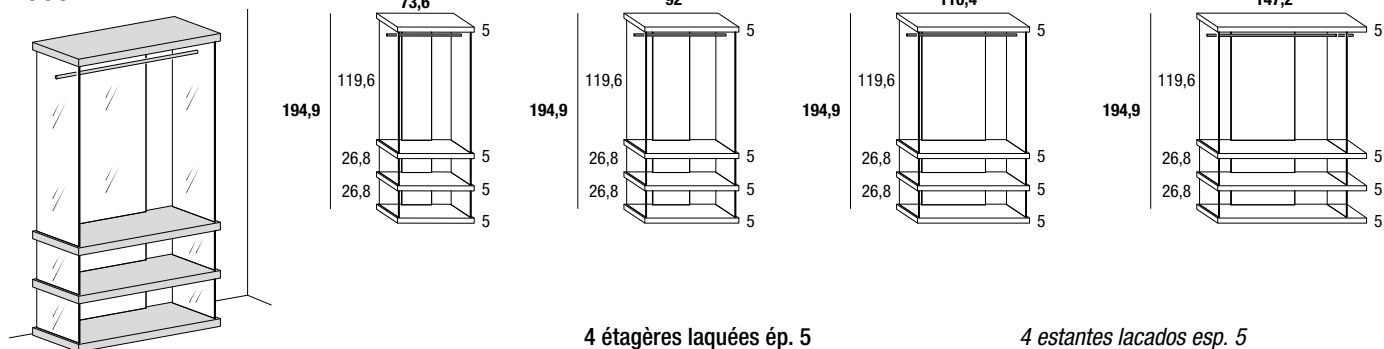

4 étagères laquées ép. 5

4 estantes lacados esp. 5

Largeur Ancho	Profondeur Profundidad	Hauteur Altura	Code Código	Laqué Lacado
73,6	51	194,9	208901	2.122
92	51	194,9	208902	2.336
110,4	51	194,9	208903	2.530
147,2	51	194,9	208904	2.964

2090

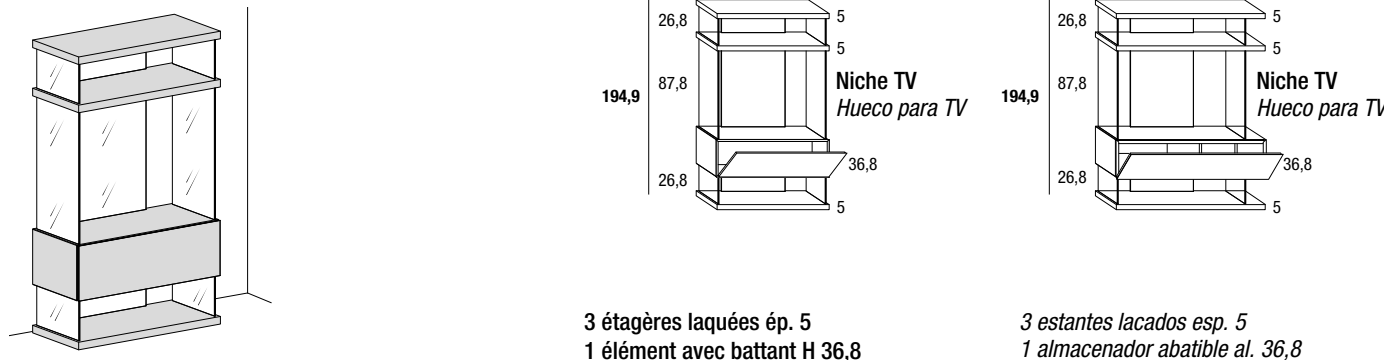

3 étagères laquées ép. 5  
1 élément avec battant H 36,8

3 estantes lacados esp. 5  
1 almacenador abatible al. 36,8

Largeur Ancho	Profondeur Profundidad	Hauteur Altura	Code Código	Devant//Frontal				
				Laqué Lacado	Verre brillant Cristal brillante	Verre mat Cristal mate	XGlass brillant ou mat XGlass brillante o mate	Wildwood*
110,4	51	194,9	209003	3.256	3.396	3.436	3.619	4.149
147,2	51	194,9	209004	3.729	3.911	3.960	4.206	4.823

2091

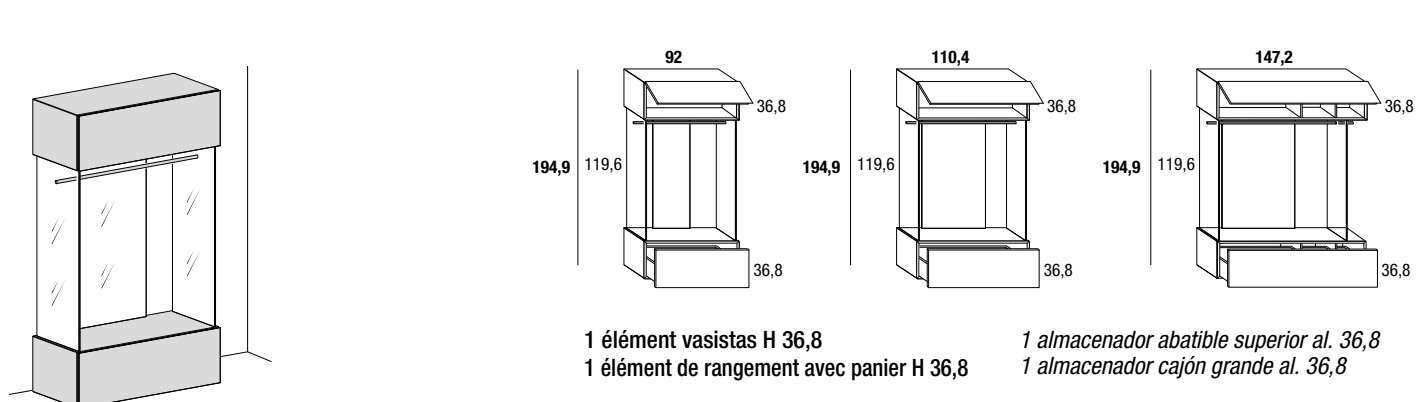

1 élément vasistas H 36,8  
1 élément de rangement avec panier H 36,8

1 almacenador abatible superior al. 36,8  
1 almacenador cajón grande al. 36,8

Largeur Ancho	Profondeur Profundidad	Hauteur Altura	Code Código	Devant//Frontal				
				Laqué Lacado	Verre brillant Cristal brillante	Verre mat Cristal mate	XGlass brillant ou mat XGlass brillante o mate	Wildwood*
92	51	194,9	209102	2.754	3.060	3.137	3.523	4.362
110,4	51	194,9	209103	3.652	3.978	4.064	4.483	5.239
147,2	51	194,9	209104	4.390	4.747	4.856	5.344	6.785

Lot de verres disponibles en verre extraclair, en verre fumé gris et bronze.  
Set de cristales disponible en cristal extraclaro, cristal fumé grigio y bronce.

\* Structure en Chêne Gentle  
\* Estructura de Roble Gentle

Pour les colonnes L 73,6 cm et L 92 cm, prévoir une fixation murale ou sur une colonne adjacente.  
Para las columnas con an. 73,6 cm y an. 92 cm tomar en consideración el anclaje a pared o a una columna adyacente.



# AIR WALK-IN-CLOSET

2092

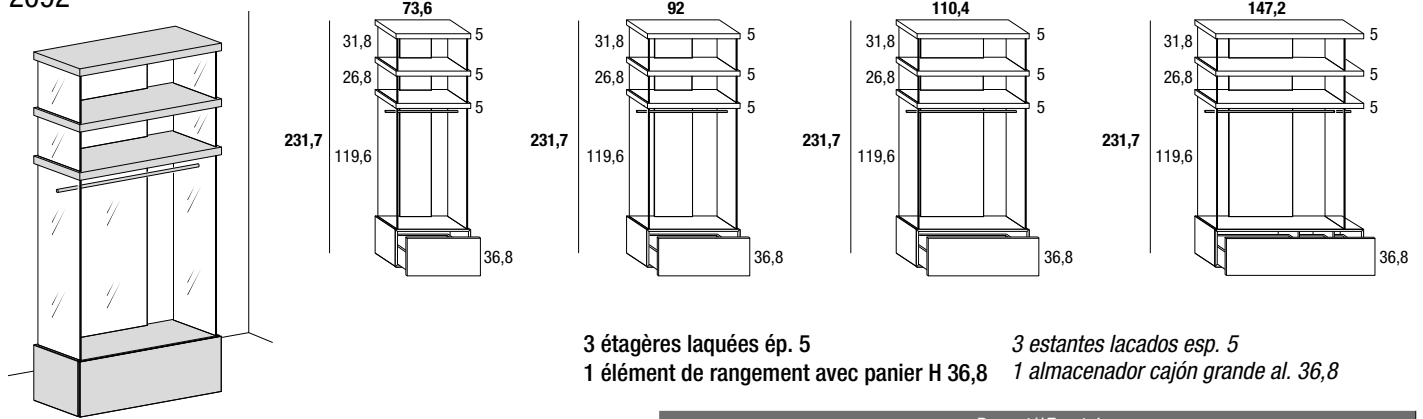

3 étagères laquées ép. 5  
1 élément de rangement avec panier H 36,8

3 estantes lacados esp. 5  
1 almacenador cajón grande al. 36,8

Largeur Ancho	Profondeur Profundidad	Hauteur Altura	Code Código	Devant//Frontal				Wildwood*
				Laqué Lacado	Verre brillant Cristal brillante	Verre mat Cristal mate	XGlass brillant ou mat XGlass brillante o mate	
73,6	51	231,7	209201	3.294	3.402	3.436	3.555	3.732
92	51	231,7	209202	3.441	3.584	3.622	3.795	4.147
110,4	51	231,7	209203	4.196	4.335	4.377	4.556	4.757
147,2	51	231,7	209204	4.587	4.764	4.824	5.064	5.888

2093

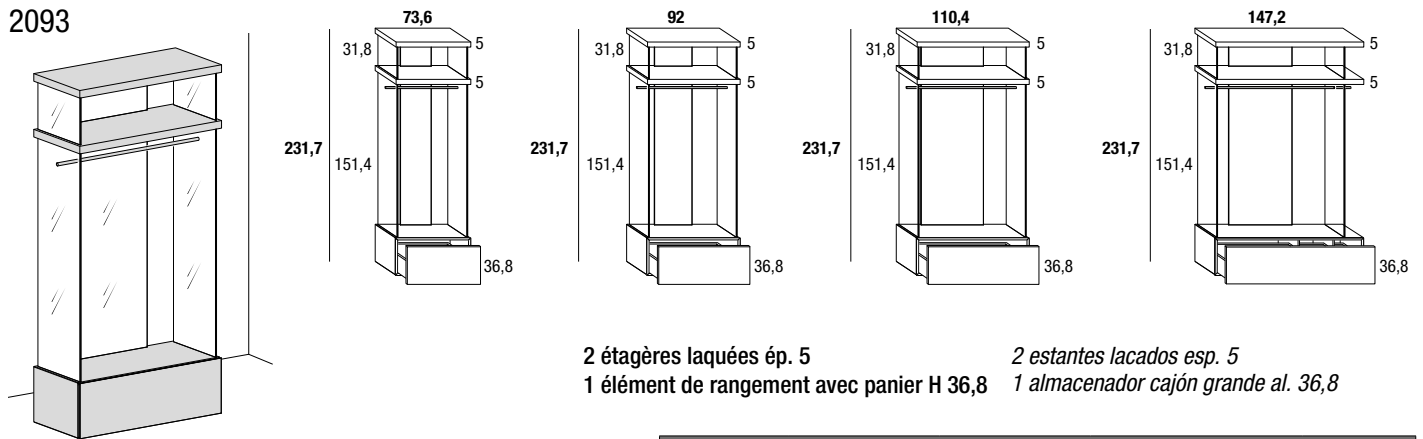

2 étagères laquées ép. 5  
1 élément de rangement avec panier H 36,8

2 estantes lacados esp. 5  
1 almacenador cajón grande al. 36,8

Largeur Ancho	Profondeur Profundidad	Hauteur Altura	Code Código	Devant//Frontal				Wildwood*
				Laqué Lacado	Verre brillant Cristal brillante	Verre mat Cristal mate	XGlass brillant ou mat XGlass brillante o mate	
73,6	51	231,7	209301	2.934	3.042	3.076	3.193	3.372
92	51	231,7	209302	2.919	3.061	3.099	3.271	3.624
110,4	51	231,7	209303	3.508	3.647	3.688	3.868	4.069
147,2	51	231,7	209304	4.099	4.277	4.337	4.577	5.400

2094

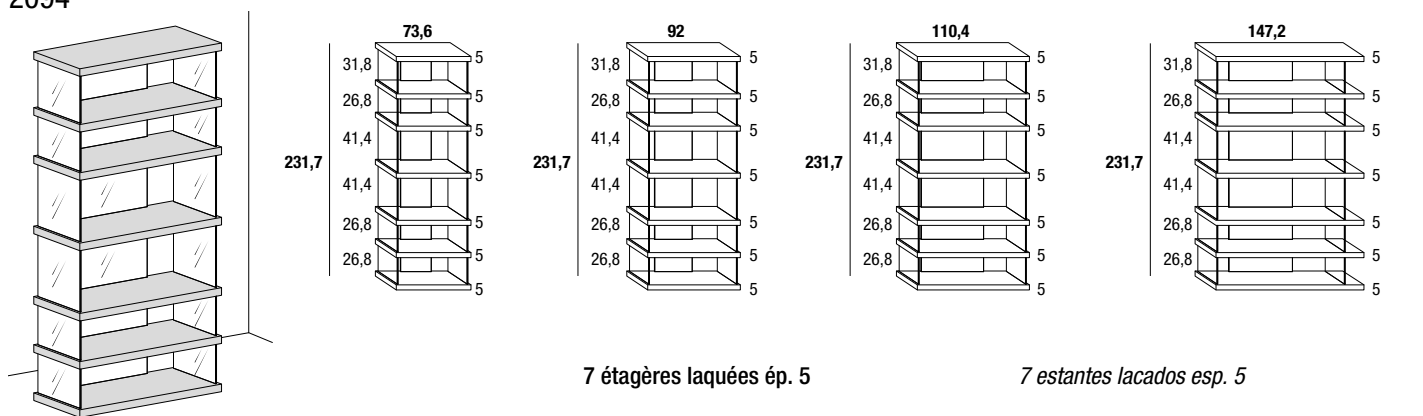

7 étagères laquées ép. 5  
7 estantes lacados esp. 5

Largeur Ancho	Profondeur Profundidad	Hauteur Altura	Code Código	Laqué Lacado
73,6	51	231,7	209401	3.104
92	51	231,7	209402	3.362
110,4	51	231,7	209403	3.644
147,2	51	231,7	209404	4.167

Lot de verres disponibles en verre extraclair, en verre fumé gris et bronze.  
Set de cristales disponible en cristal extraclaro, cristal fumé grigio y bronce.

# AIR WALK-IN-CLOSET

2095

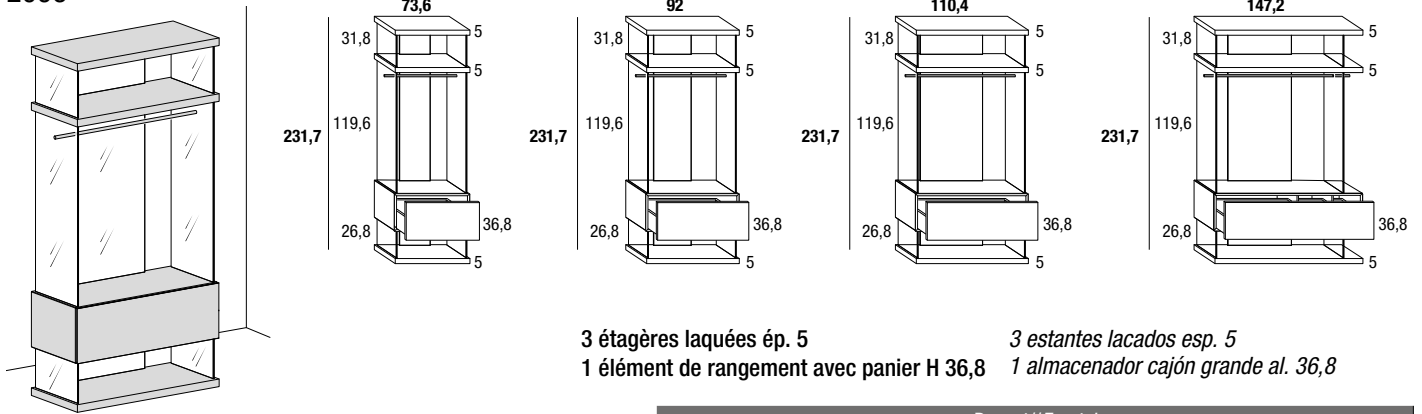

3 étagères laquées ép. 5  
1 élément de rangement avec panier H 36,8

3 estantes lacados esp. 5  
1 almacenador cajón grande al. 36,8

Largeur Ancho	Profondeur Profundidad	Hauteur Altura	Code Código	Devant//Frontal				
				Laqué Lacado	Verre brillant Cristal brillante	Verre mat Cristal mate	XGlass brillant ou mat XGlass brillante o mate	Wildwood*
73,6	51	231,7	209501	3.414	3.522	3.556	3.675	3.852
92	51	231,7	209502	3.435	3.579	3.616	3.789	4.142
110,4	51	231,7	209503	4.039	4.179	4.219	4.399	4.601
147,2	51	231,7	209504	4.707	4.884	4.944	5.183	6.008

2096

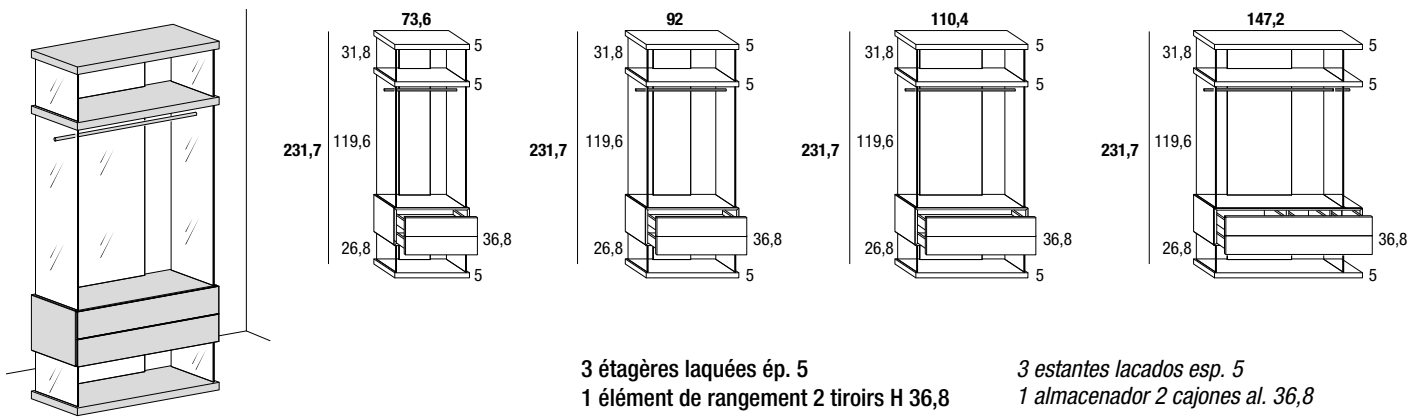

3 étagères laquées ép. 5  
1 élément de rangement 2 tiroirs H 36,8

3 estantes lacados esp. 5  
1 almacenador 2 cajones al. 36,8

Largeur Ancho	Profondeur Profundidad	Hauteur Altura	Code Código	Devant//Frontal				
				Laqué Lacado	Verre brillant Cristal brillante	Verre mat Cristal mate	XGlass brillant ou mat XGlass brillante o mate	Wildwood*
73,6	51	231,7	209601	3.301	3.457	3.486	3.606	4.178
92	51	231,7	209602	3.432	3.636	3.682	3.852	4.595
110,4	51	231,7	209603	3.941	4.123	4.169	4.346	5.021
147,2	51	231,7	209604	5.320	5.554	5.609	5.847	6.708

2097

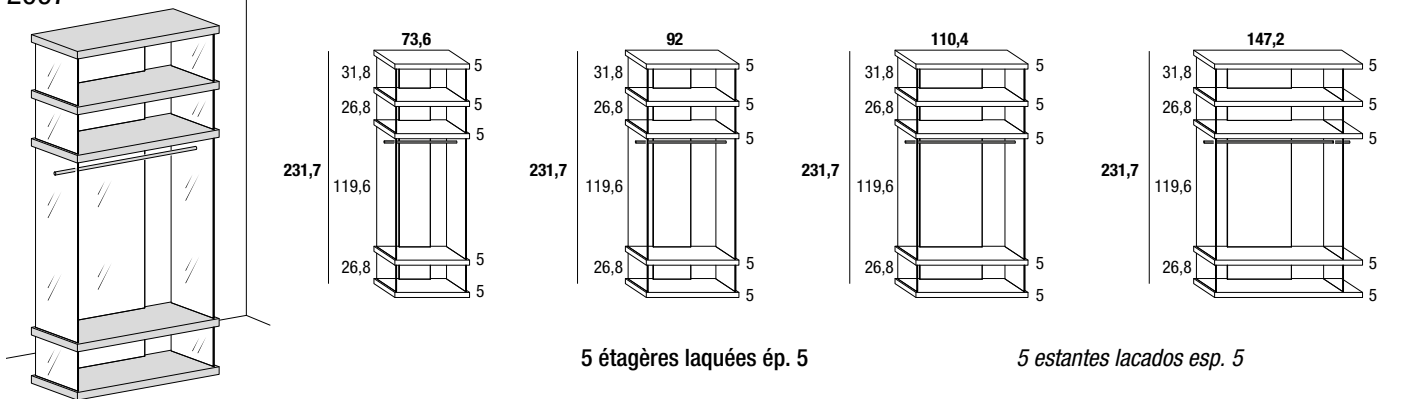

5 étagères laquées ép. 5  
5 estantes lacados esp. 5

Largeur Ancho	Profondeur Profundidad	Hauteur Altura	Code Código	Laqué Lacado
73,6	51	231,7	209701	2.601
92	51	231,7	209702	2.852
110,4	51	231,7	209703	3.084
147,2	51	231,7	209704	3.593

Lot de verres disponibles en verre extraclair, en verre fumé gris et bronze.  
Set de cristales disponible en cristal extraclaro, cristal fumé grigio y bronce.

Pour les colonnes L 73,6 cm et L 92 cm, prévoir une fixation murale ou sur une colonne adjacente.  
Para las columnas con an. 73,6 cm y an. 92 cm tomar en consideración el anclaje a pared o a una columna adyacente.

\* Structure en Chêne Gentle  
\* Estructura de Roble Gentle

# AIR WALK-IN-CLOSET

2098

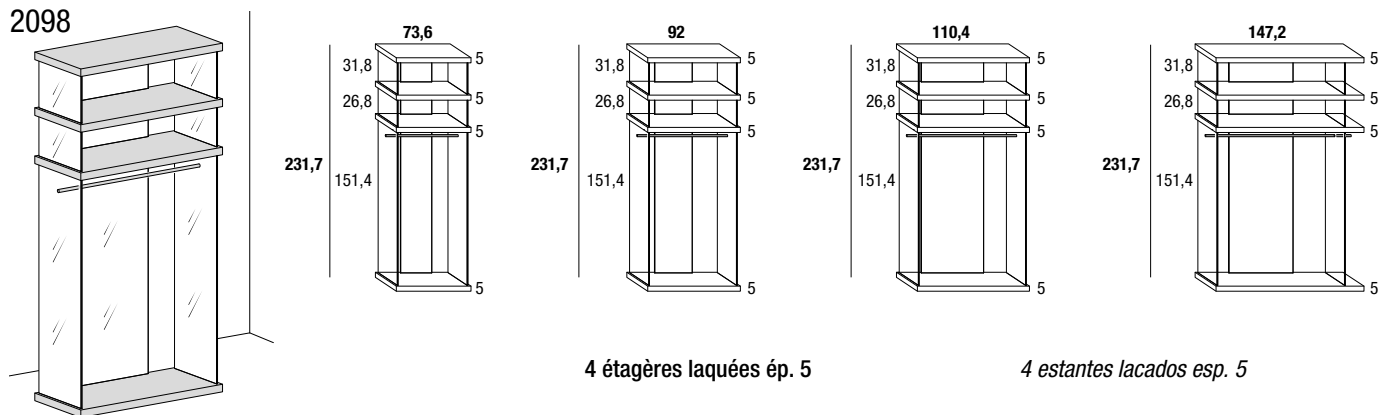

4 étagères laquées ép. 5

4 estantes lacados esp. 5

Largeur Ancho	Profondeur Profundidad	Hauteur Altura	Code Código	Laqué Lacado
73,6	51	231,7	209801	2.240
92	51	231,7	209802	2.454
110,4	51	231,7	209803	2.673
147,2	51	231,7	209804	3.105

2099

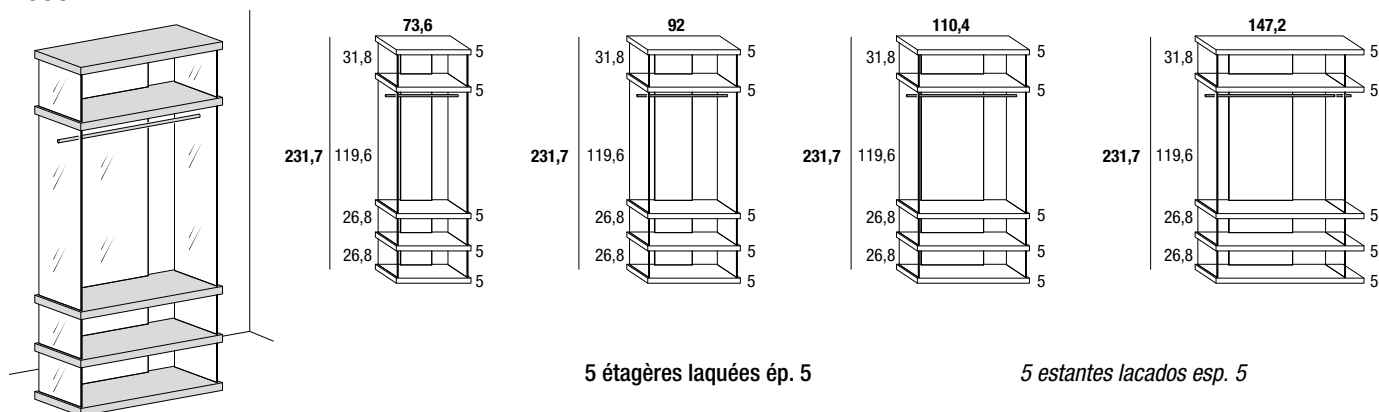

5 étagères laquées ép. 5

5 estantes lacados esp. 5

Largeur Ancho	Profondeur Profundidad	Hauteur Altura	Code Código	Laqué Lacado
73,6	51	231,7	209901	2.601
92	51	231,7	209902	2.852
110,4	51	231,7	209903	3.084
147,2	51	231,7	209904	3.593

2100

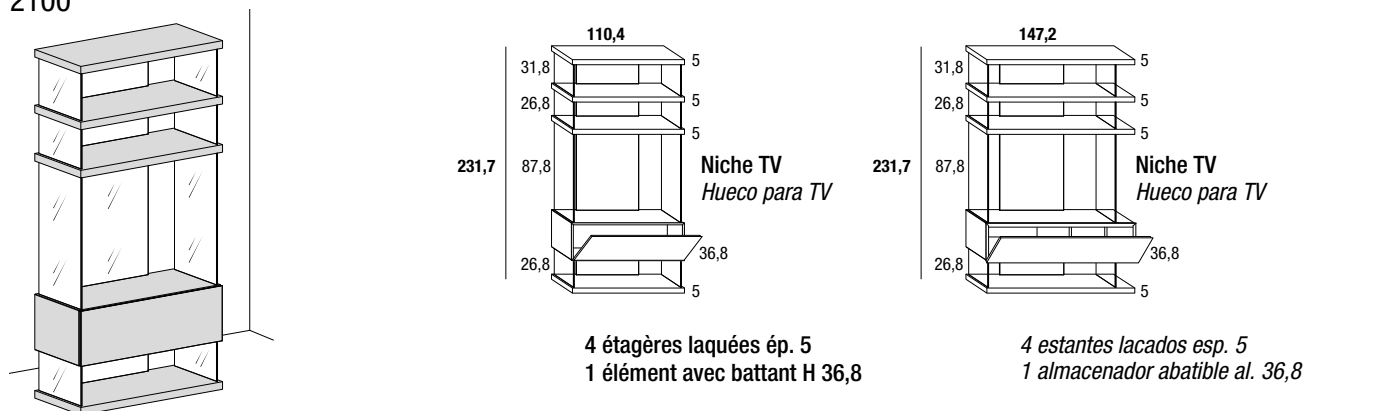

4 étagères laquées ép. 5  
1 élément avec battant H 36,8

4 estantes lacados esp. 5  
1 almacenador abatible al. 36,8

Largeur Ancho	Profondeur Profundidad	Hauteur Altura	Code Código	Devant//Frontal				
				Laqué Lacado	Verre brillant Cristal brillante	Verre mat Cristal mate	XGlass brillant ou mat XGlass brillante o mate	Wildwood*
110,4	51	231,7	210003	3.810	3.949	3.990	4.174	4.703
147,2	51	231,7	210004	4.358	4.539	4.589	4.834	5.452

Lot de verres disponibles en verre extraclair, en verre fumé gris et bronze.

Set de cristales disponible en cristal extraclaro, cristal fumé grigio y bronzó.

556 \* Structure en Chêne Gentle  
\* Estructura de Roble Gentle

Pour les colonnes L 73,6 cm et L 92 cm, prévoir une fixation murale ou sur une colonne adjacente.  
Para las columnas con an. 73,6 cm y an. 92 cm tomar en consideración el anclaje a pared o a una columna adyacente.

**OPTION//OPCIONAL**

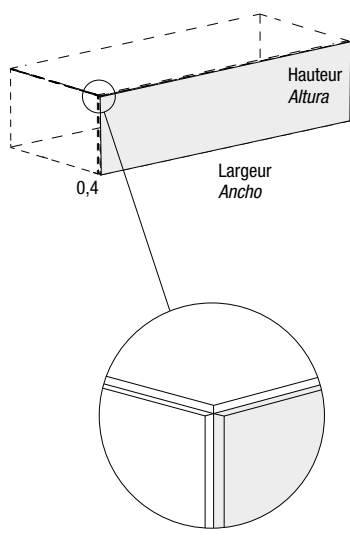
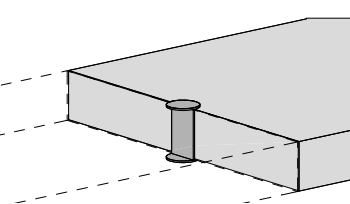
Description//Descripción	Hauteur Altura	Largeur Ancho	Code Código	Laqué Lacado	Verre brillant Cristal brillante	Verre mat Cristal mate	XGlass brillant ou mat brillante o mate	Chêne Gentle Roble Gentle
<b>Panneau double face ép. 0,4 cm</b> <i>Panel doble cara esp. 0,4 cm</i> 	36,8	73,6	ATY022	<b>133</b>	<b>198</b>	<b>232</b>	<b>353</b>	<b>200</b>
		92	ATY023	<b>142</b>	<b>232</b>	<b>276</b>	<b>427</b>	<b>242</b>
		110,4	ATY024	<b>156</b>	<b>264</b>	<b>318</b>	<b>502</b>	<b>281</b>
		147,2	ATY025	<b>189</b>	<b>329</b>	<b>406</b>	<b>649</b>	<b>381</b>
<b>Élément de raccord pour étagères en option</b> <i>Elemento de unión para estantes opcionales</i> 	Code Código		Acier brossé Acero cepillado					
	AIR601		43					

# AIR WALK-IN-CLOSET - EXEMPLES DE COMPOSITIONS//EJEMPLOS DE COMPOSICIONES

6 étagères laquées ép.5 cm largeur 147,2 cm  
 2 éléments de rangement à 2 tiroirs largeur  
 147,2 cm  
 6 estantes lacados esp.5 cm anchura 147,2 cm  
 2 almacenadores con 2 cajones anchura 147,2 cm

1468

\*\* Composition sur catalogue  
 \*\* Composición de catálogo

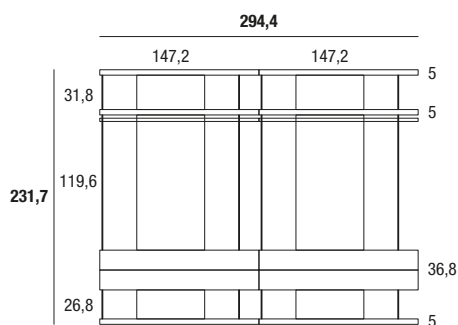

Composition Composicione	Largeur Ancho	Profondeur Profundidad	Hauteur Altura	Devant//Frontal				
				Laqué Lacado	Verre brillant Cristal brillante	Verre mat Cristal mate	XGlass brillant ou mat XGlass brillante o mate	Wildwood*
1468**	294,4	51	231,7	12.135	12.603	12.713	13.188	14.910

\* Structure en Chêne Gentle  
 \* Estructura de Roble Gentle

16 étagères laquées ép. 5 cm  
 largeur 147,2 cm  
 2 éléments de rangement à 2  
 tiroirs largeur 147,2 cm  
 16 repisas lacadas esp. 5 cm  
 ancho 147,2 cm  
 2 almacenadores con 2 cajones  
 anchura 147,2 cm

1469

\*\* Composition sur catalogue  
 \*\* Composición de catálogo

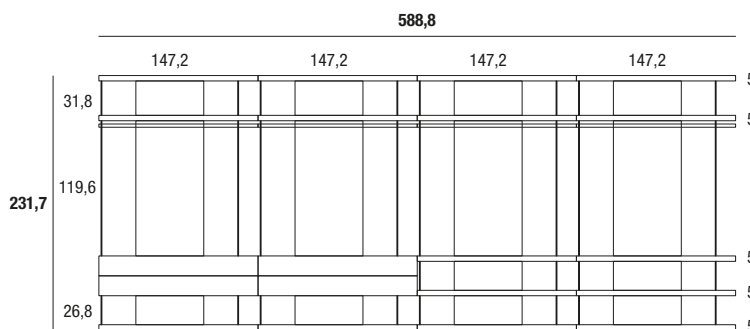

Composition Composicione	Largeur Ancho	Profondeur Profundidad	Hauteur Altura	Devant//Frontal				
				Laqué Lacado	Verre brillant Cristal brillante	Verre mat Cristal mate	XGlass brillant ou mat XGlass brillante o mate	Wildwood*
1469**	588,8	51	231,7	20.701	21.168	21.278	21.754	23.476

\* Structure en Chêne Gentle  
 \* Estructura de Roble Gentle

12 étagères laquées ép. 5 cm largeur 147,2 cm  
 3 étagères laquées ép. 5 cm largeur 110,4 cm  
 5 étagères laquées ép. 5 cm largeur 92 cm  
 1 élément de rangement à 2 tiroirs largeur 147,2 cm  
 1 élément de rangement à 2 tiroirs largeur 110,4 cm  
 12 repisas lacadas esp. 5 cm ancho 147,2 cm  
 3 repisas lacadas esp. 5 cm ancho 110,4 cm  
 5 repisas lacadas esp. 5 cm ancho 92 cm  
 1 almacenador con 2 cajones anchura 147,2 cm  
 1 almacenador con 2 cajones anchura 110,4 cm

1470

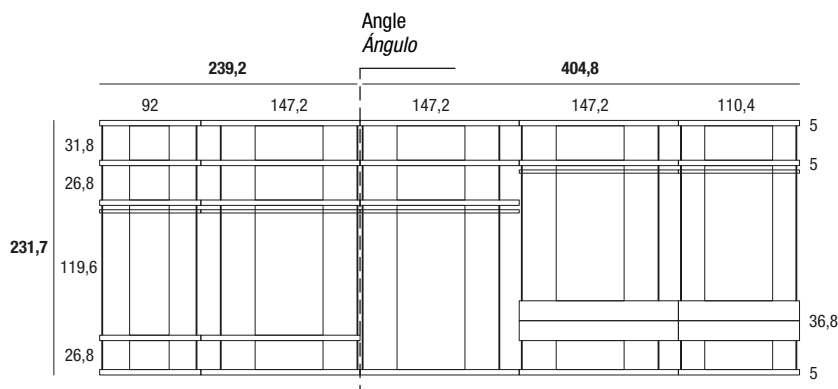

Composition Composicione	Largeur Ancho	Profondeur Profundidad	Hauteur Altura	Devant//Frontal				
				Laqué Lacado	Verre brillant Cristal brillante	Verre mat Cristal mate	XGlass brillant ou mat XGlass brillante o mate	Wildwood*
1470	404,8	290,2	231,7	20.320	20.736	20.835	21.251	22.787

\* Structure en Chêne Gentle  
 \* Estructura de Roble Gentle

# AIR WALK-IN-CLOSET - EXEMPLES DE COMPOSITIONS//EJEMPLOS DE COMPOSICIONES

18 étagères laquées ép.5 cm largeur 147,2 cm  
 5 étagères laquées ép. 5 cm largeur 110,4 cm  
 5 étagères laquées ép. 5 cm largeur 92 cm  
 3 éléments de rangement avec panier largeur 147,2 cm  
 18 estantes lacados esp.5 cm anchura 147,2 cm  
 5 repisas lacadas esp. 5 cm ancho 110,4 cm  
 5 repisas lacadas esp. 5 cm ancho 92 cm  
 3 almacenadores cajón grande anchura 147,2 cm

1471

\*\* Composition sur catalogue  
 \*\* Composición de catálogo

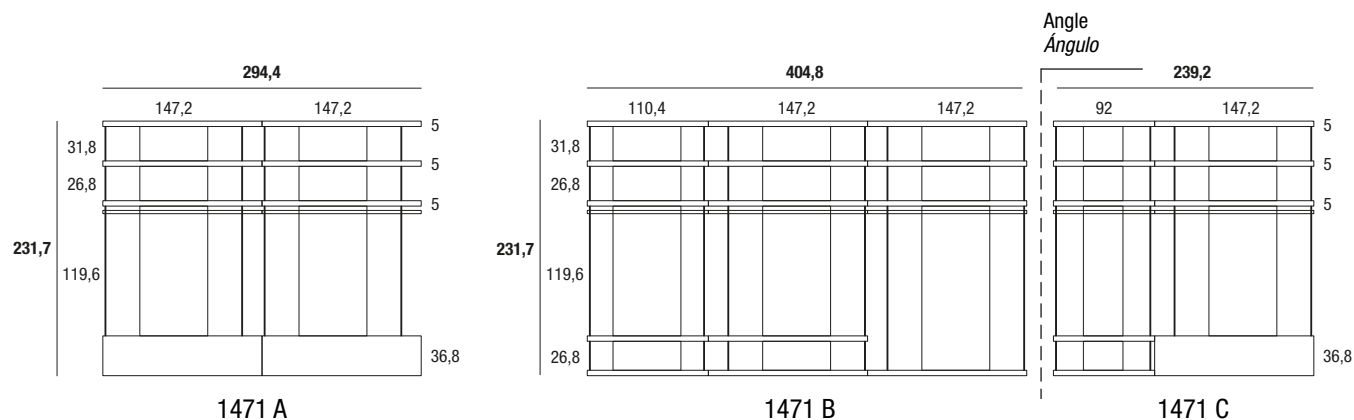

Composition Composicione	Largeur Ancho	Profondeur Profundidad	Hauteur Altura	Devant//Frontal				
				Laqué Lacado	Verre brillant Cristal brillante	Verre mat Cristal mate	XGlass brillant ou mat XGlass brillante o mate	Wildwood*
1471 A	294,4	51	231,7	9.787	9.787	9.787	9.787	9.787
1471 B	404,8	51	231,7	7.617	7.617	7.617	7.617	7.617
1471 C	239,2	51	231,7	26.579	26.935	27.053	27.533	29.182
1471 (A+B+C)**	564	290,2	231,7	9.175	9.530	9.650	10.128	11.778

\* Structure en Chêne Gentle  
 \* Estructura de Roble Gentle

# AIR WALK-IN-CLOSET

2121

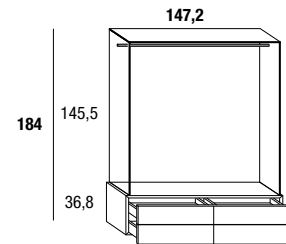
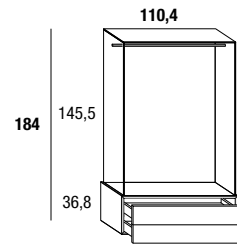
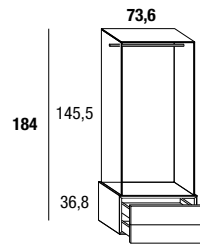
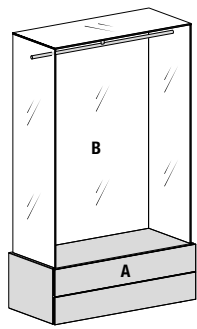

**Indiquer :**

A- coloris de la façade ;  
 B- finition verre : extraclair, fumé grigio ou fumé bronzó.  
 Option : éclairage LED, panneau double face, panneau arrière en verre.

**Indicar:**

A- color de frontal;  
 B- acabado del cristal : extraclaro, fumé grigio o fumé bronzó.  
 Extras: iluminación LED, panel doble cara, trasera en cristal.

Largeur Ancho	Profondeur Profundidad	Hauteur Altura	Code Código	Devant//Frontal					Wildwood*
				Laqué Lacado	Verre brillant Cristal brillante	Verre mat Cristal mate	XGlass brillant ou mat** XGlass brillante o mate**		
73,6	51	184	212101	3.061	3.216	3.247	3.365	3.936	
110,4	51	184	212102	3.716	3.898	3.943	4.120	4.795	
147,2	51	184	212103	4.536	4.833	4.905	5.200	6.098	

2122

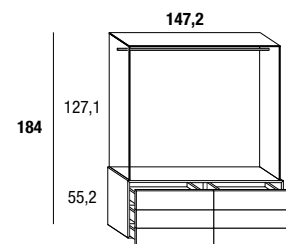
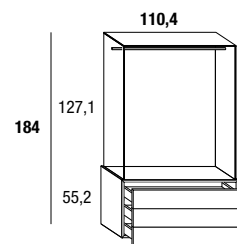
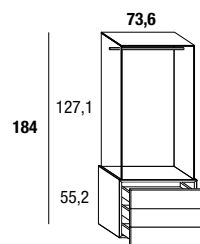
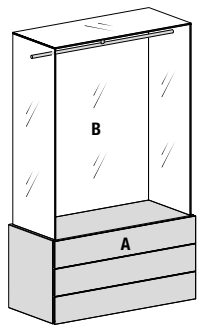

**Indiquer :**

A- coloris de la façade ;  
 B- finition verre : extraclair, fumé grigio ou fumé bronzó.  
 Option : éclairage LED, panneau double face, panneau arrière en verre.

**Indicar:**

A- color de frontal;  
 B- acabado del cristal : extraclaro, fumé grigio o fumé bronzó.  
 Extras: iluminación LED, panel doble cara, trasera en cristal.

Largeur Ancho	Profondeur Profundidad	Hauteur Altura	Code Código	Devant//Frontal					Wildwood*
				Laqué Lacado	Verre brillant Cristal brillante	Verre mat Cristal mate	XGlass brillant ou mat** XGlass brillante o mate**		
73,6	51	184	212201	3.274	3.497	3.541	3.719	4.440	
110,4	51	184	212202	4.008	4.272	4.333	4.600	5.415	
147,2	51	184	212203	4.971	5.507	5.687	6.052	7.128	

\* Structure en Chêne Gentle  
 \* Estructura de Roble Gentle

\*\*couleur structure laquée assortie de série selon le tableau à page 9. Alternativement, il est possible d'indiquer une couleur laquée différente.  
 \*\*color de la estructura lacada es el que se muestra por defecto en la tabla de la página 9. Alternativamente puede indicar un color lacado diferente.

# AIR WALK-IN-CLOSET - OPTION//OPCIONAL

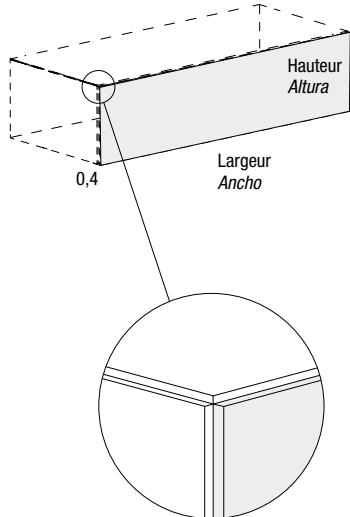
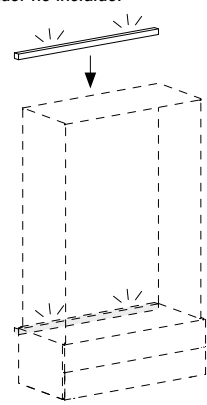
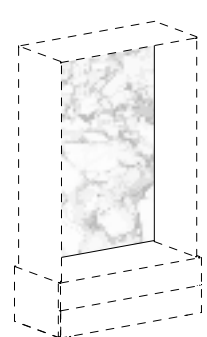
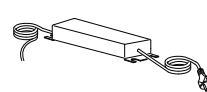
Description//Descripción	Largeur Ancho	Hauteur Altura	Code Código	Laqué Lacado	Chêne Gentle Roble Gentle
<b>Panneau double face ép. 0,4 cm</b> <i>Panel doble cara esp. 0,4 cm</i> 	73,6	36,8	ATY022	<b>133</b>	<b>200</b>
		55,2	ATY031	<b>122</b>	<b>220</b>
	110,4	36,8	ATY024	<b>156</b>	<b>281</b>
		55,2	ATY034	<b>171</b>	<b>397</b>
	147,2	36,8	ATY025	<b>189</b>	<b>381</b>
		55,2	ATY035	<b>187</b>	<b>541</b>
<b>Éclairage LED 3.000°K horizontal</b> <b>Alimentateur non compris.</b> <i>Iluminación LED 3.000°K horizontal</i> <i>Alimentador no incluido.</i> 	Largeur Ancho	Watt	Code Código	Éclairage LED Iluminación LED	
	73,6	8,4	CU1615	<b>159</b>	
	110,4	12,6	CU1625	<b>208</b>	
	147,2	16,8	CU1635	<b>255</b>	
<b>Panneau arrière en XGlass</b> <i>Trasera en XGlass</i>  Verso du panneau arrière laqué comme la structure du meuble de rangement ou en laqué havana pour l'élément en Wildwood. <i>Lado posterior de la trasera lacada como la estructura del almacenador o lacada havana para el almacenador Wildwood.</i>	Largeur Ancho	Hauteur Altura	Code Código	XGlass brillant ou mat XGlass brillante o mate	
	73,6	127,2	SBA001	<b>463</b>	
		145,5	SBA002	<b>528</b>	
	110,4	127,2	SBA003	<b>709</b>	
		145,5	SBA004	<b>809</b>	
	147,2	127,2	SBA005	<b>954</b>	
145,5		SBA006	<b>1.089</b>		
<b>Alimentateur 24V, 4 sorties</b> Prévoir au moins une source de lumineuse. Les passages de câbles ne sont pas prévus. <b>Alimentador 24V, 4 salidas</b> Contemplar al menos un punto de luz. No hay pasos de cables preparados. 	Watt		Code Código	Alimentation Alimentador	
	15		CU1715	<b>62</b>	
	30		CU1703	<b>111</b>	
	100		CU1710	<b>214</b>	
	80 W a 110V pour marché USA 80 W a 110V para mercado USA		CU1711	<b>214</b>	
<b>Radiocommande variateur</b> <i>Mando a distancia regulador de intensidad</i>	24V max 144W		CU1801	<b>102</b>	



1180



Façades tiroirs XGlass Sahara noir brillant. Ouverture tiroirs push-pull. Tablettes verre fumè grigio. Fonds chêne Finition. Dessus él. à tiroirs verre fumè grigio. Fonds en verre pour intérieur tiroir XGlass Sahara noir brillant.

Frontales cajones XGlass Sahara noir brillante. Apertura cajones push-pull. Baldas cristal fumè grigio. Traseras roble Finition. Encimera cajonera cristal fumè grigio. Fondos de cristal para interior de cajón XGlass Sahara noir brillante.

L//A 625,5 - H//A 265 - P//P 58,4

**11.384**

**Option : Éclairage LED//Opcional: Iluminación LED**

**3.238**

1181



Façades tiroirs verre fumè grigio. Ouverture tiroirs à tirer. Plateau extractible avec porte-pantalons et porte-chaussures mélaminé pomice. Tablettes et dessus pour plateau extractible avec porte-pantalons verre fumè grigio. Fonds mélaminé imprimé Pop Pants.

Frontales cajones cristal fumè grigio. Apertura cajones de tirar. Bandeja extraible con porta-pantalones y zapatero melamínico pomice. Baldas y encimera para bandeja extraible con porta-pantalones cristal fumè grigio. Traseras melamínico estampado Pop Pants.

L//A 436,5 - H//A 265 - P//P 58,4

**9.961**

**Option : Éclairage LED//Opcional: Iluminación LED**

**2.275**

1182



Façades tiroirs verre brillant moka. Ouverture tiroirs push-pull. Porte-chaussures mélaminé pomice. Fonds mélaminé imprimé Sahara noir. Fonds en verre pour intérieur tiroir XGlass Popeline Gym brillant.

Frontales cajones cristal brillante moka. Apertura cajones push-pull. Zapatero melamínico pomice. Traseras melamínico estampado Sahara noir. Fondos de cristal para interior de cajón XGlass Popeline Gym brillante.

L//A 339,8x324,8 - H//A 265 - P//P 58,4

**13.299**

1183



Façades tiroirs et dessus XGlass Calacatta gold brillant. Ouverture tiroirs push-pull. Tablettes verre fumè grigio. Fonds mélaminé chêne Finition.

Frontales cajones y encimera XGlass Calacatta gold brillante. Apertura cajones push-pull. Baldas cristal fumè grigio. Traseras melamínico roble Finition.

L//A 432,5 - H//A 227 - P//P 58,4

**7.376**

**Option : Éclairage LED//Opcional: Iluminación LED**

**2.801**

1184



Façades tiroirs et dessus XGlass Art & Craft brillant. Ouverture tiroirs push-pull. Porte-chaussures mélaminé pomice. Tablettes verre fumè grigio. Fonds mélaminé imprimé Art & Craft et chêne Finition. Fonds en verre pour intérieur tiroir XGlass Art & Craft brillant.

Frontales cajones y encimera XGlass Art & Craft brillante. Apertura cajones push-pull. Zapatero melamínico pomice. Baldas cristal fumè grigio. Traseras melamínico estampado Art & Craft y roble Finition. Fondos de cristal para interior de cajón XGlass Art & Craft brillante.

L//A 506,2 - H//A 227 - P//P 58,4

**11.841**

**Option : Éclairage LED//Opcional: Iluminación LED**

**2.950**

1185



Façades tiroirs et dessus XGlass Oro brillant. Ouverture tiroirs push-pull. Tablettes verre fumè grigio. Tablettes mélaminées pomice et XGlass Pop Pants brillant.

*Frontales cajones y encimera XGlass Oro brillante. Apertura cajones push-pull. Baldas cristal fumè grigio. Baldas melamínicas pomice y XGlass Pop Pants brillante.*

L//A 234/684,2 - H//A 270 - P//P 48,7

**16.464**

1186



Façades tiroirs et dessus XGlass Marquina mat. Ouvertures tiroirs push-pull. Porte-chaussures mélaminé pomice. Tablettes mélaminées pomice et XGlass Marquina mat.

*Frontales cajones y encimera XGlass Marquina mate. Aperturas cajones push-pull. Zapatero melamínico pomice. Baldas melamínicas pomice y XGlass Marquina mate.*

L//A 413 - H//A 270 - P//P 48,7

**9.136**

1187



Façades tiroirs verre fumè grigio et mélaminé pomice. Ouverture tiroirs à tirer.

*Frontales cajones cristal fumè grigio y melamínico pomice. Apertura cajones de tirar.*

L//A 482 - H//A 270 - P//P 48,7

**7.087**

# Conditions générales de vente

## MARQUE

Lago est une marque déposée de Lago S.p.A. L'utilisation de la marque Lago pour toute initiative publicitaire ou pour les enseignes destinées au public devra être préalablement demandée à l'entreprise qui se réserve la faculté de l'autoriser ou de la refuser.

## PRIX

Les prix mentionnés dans les listes de prix sont ceux recommandés au public. Les éventuelles variations des prix, même si elles ne sont pas communiquées au Client, seront appliquées aux commandes qui n'auront pas encore été acceptées.

## COMMANDES: acceptation et modifications

Lago S.p.A. se réserve la faculté d'accepter les commandes du Client dans les 7 (sept) jours qui suivront leur réception. Le Client pourra modifier les commandes dans les 7 (sept) jours – et non delà – qui suivront leur acceptation de la part de Lago S.p.A. Si la variation parvient au-delà de cette limite, Lago S.p.A. pourra l'accepter en facturant les coûts inhérents à ces modifications et/ou les éventuels biens déjà produits ou en cours de fabrication.

## LIVRAISON ET TRANSPORT

Les délais de livraison de Lago S.p.a. sont à titre indicatif et non contraignants.

Sauf indication contraire par écrit de Lago s.p.a., la marchandise sera livrée FRANCO DE PORT dans les pays suivants :

Allemagne, Andorre, Autriche, Belgique, Danemark, Espagne, France, Grèce, Liechtenstein, Luxembourg, Principauté de Monaco, Norvège, Pays-Bas, Portugal, Suisse, Suède, Royaume-Uni.

Pour les commandes de moins de 400 euros (quatre cents) nets, une somme de 75 euros (soixante-quinze) sera facturée en tant que contribution partielle aux frais de transport engagés. Pour Danemark, Norvège, Suède la charge sera de 100 euros (cent).

Si le lieu de livraison choisi par le client n'est pas accessible avec les moyens à disposition de Lago S.p.a., des frais supplémentaires seront facturés pour la livraison par des moyens différents.

En dehors des pays indiqués, la marchandise sera livrée DÉPART USINE (EX WORKS), sauf autres accords préalables pris avec Lago s.p.a.

À l'exception des livraisons effectuées par Lago et sauf accord contraire par écrit, les coûts et les risques du transport des marchandises sont à la charge du client, y compris les frais d'assurance.

Les produits seront protégés par des emballages standard adéquats pour l'exportation. Tout autre emballage sera à la charge du client. Le client doit vérifier le nombre de colis et l'état de l'emballage au moment de la livraison ou du retrait de la marchandise et communiquer les éventuelles réserves au transporteur en les notant sur le document de transport.

Les risques de détérioration ou de perte de la marchandise sont transférés au Client dès la livraison au premier transporteur.

## PAIEMENTS

Le paiement de la commande ne doit pas être suspendu ou retardé par des revendications, ou des exceptions de la part du Client quel qu'en soit le titre, ni le client peut se compenser entre eux les dettes et les créances envers Lago.

L'échec ou le paiement partiel de toute somme due à Lago comportera la mise en demeure automatique du Client avec sa perte du bénéfice du terme et le conséquent droit de Lago de suspendre les livraisons, de refuser ou d'annuler les commandes et d'agir pour le paiement total de la dette, plus les frais, dommages et intérêts supplémentaires.

Les retards de paiement donnera lieu à la facturation des intérêts en conformité du D. Lgs 9 Octobre 2002, n. 231 (publié dans la Gazz. Uff., du 23 Octobre, n. 249), en application de la directive 2000/35/CE. Lago spa se réserve la faculté d'interrompre les rapports commerciaux en cas d'insolvabilité du revendeur.

Les rapports commerciaux seront toujours considérés comme étant non exclusifs et non contraignants. De même, il sera possible des interrompre après communication d'un préavis.

## GARANTIT: rendus et réclamations

Les produits Lago sont couverts de garantie.

Toutes éventuelles réclamations pour non-conformité ou vices apparents des marchandises, devront être communiquées, sous peine de déchéance, par écrit à Lago entre les 8 (huit) jours suivant la réception. En cas de défaut non évidente, la réclamation doit être présentée dans les 8 (huit) jours de la découverte, mais pas au-delà de 12 (douze) mois à compter de la livraison.

Cette garantie perd toute validité si les défauts sont dus à l'emploi impropre des produits ou à leur mauvaise conservation de la part du Client et elle ne couvre pas l'uniformité des veines et des teintes dans la combinaison des différents Produits, étant les échantillons de vente purement indicatifs. Des légères modifications au niveau de couleur peuvent être occasionnées pour l'épaisseur du verre et pour les caractéristiques des matériaux utilisés. LE CLIENT, AVEC L'ENVOI DE LA COMMANDE, ACCEPTE TELS TOLERANCES. Les modalités pour proposer une réclamation à Lago sont spécifiées soigneusement dans le spécifique paragraphe intitulé « RÉCLAMATION POUR NON-CONFORMITÉ DU PRODUIT ».

En référence à la prévision de art. 131 et 132 de D. lgs. 6 septembre, 2005, m. 206, le client/revendeur perd tout droit de recours si dans les 8 jours de la réception de la contestation du client final ne dénonce pas à Lago, de la manière indiquée, les non-conformités contestées ou identifiées par le client ou l'utilisateur final. La responsabilité de LAGO est limitée à la valeur des marchandises défectueuses.

Par conséquent, LAGO ne pourra pas être retenu responsable, entre autres, des frais engagés par le client ou tout autre dommage (direct ou indirect) dénoncé. En outre LAGO ne répondra pas aux dommages (y compris aux tiers) résultant de l'utilisation abusive et contraire à la fonction et l'utilisation de produits ou aux réclamations faites par des modalités et à des moments différents de ceux indiqués.

## FORCE MAJEURE

- Par « force majeure » s'entend la survenue d'un événement ou d'une circonstance (ci-après dénommé « Événement de force majeure ») empêchant Lago de s'acquitter d'une ou de plusieurs obligations contractuelles conformément au contrat, à la condition que a) cet empêchement échappe à son contrôle raisonnable ; que b) l'événement n'aurait pas pu raisonnablement être prévu au moment de la conclusion du contrat ; et que c) les conséquences de cet empêchement n'auraient pas pu raisonnablement être évitées ou surmontées par Lago.
- Les Parties reconnaissent et conviennent que les éléments suivants constituent, en tout état de cause, des événements de force majeure :
  - guerre (déclarée ou non), hostilité, invasion, acte perpétré par un ennemi étranger, mobilisation militaire importante ;
  - guerre civile, émeute, rébellion, révolution, force militaire ou usurpation de pouvoir, insurrection, acte de terrorisme, sabotage ou piratage ;
  - restrictions monétaires ou aux échanges commerciaux, embargos, sanctions ;
  - actes de l'autorité, légitimes ou illégitimes, respect de dispositions légales ou d'ordonnances gouvernementales, règles, expropriation, confiscation de biens, réquisition, nationalisation ;
  - épidémie, pandémie, catastrophe naturelle ou événement naturel extrême ;
  - explosion, incendie, destruction d'équipements ;
  - suspension des transports, des télécommunications ou de l'énergie ;
  - conflits sociaux généralisés, en particulier le boycottage, grève et lock-out, grève du zèle, occupation d'usines et d'immeubles ;
  - pénurie et/ou difficulté d'approvisionnement en matières premières et/ou d'opérateurs dans les secteurs du transport/logistique ;
  - augmentations exceptionnelles des prix des matières premières, des transports et/ou des produits énergétiques.
- Lago est exonéré de l'obligation de s'acquitter de ses obligations contractuelles, de toute responsabilité pour dommages (y compris les responsabilités et/ou dommages dérivant de livraisons tardives) ou de tout autre recours contractuel pour inexécution, dès l'instant où l'événement de force majeure entrave l'acquittement de ces obligations contractuelles.
- Lago doit s'entendre également exonéré de toute responsabilité ou obligation d'exécution aux termes de la présente clause si l'inexécution ou le retard d'exécution de Lago est imputable à l'inexécution ou au retard d'exécution des fournisseurs et/ou des sous-traitants de ces derniers en raison d'événements de force majeure.
- Si l'effet de l'empêchement ou de l'événement de force majeure est temporaire, les conséquences visées au paragraphe précédent ne s'appliqueront que jusqu'à l'extinction de l'entrave ou de l'événement de force majeure empêchant l'acquittement, de la part de Lago, de ses obligations contractuelles.

## CONTROVERSES

Pour tout litige concernant l'interprétation et l'exécution des rapports de vente sera de la compétence exclusive du juge italien et du Tribunal de Padoue, et la loi applicable sera celle substantielle italienne (à l'exclusion de toute référence aux lois étrangères).

## RÉCLAMATION A LA LIVRAISON DE LA MARCHANDISE

Si au moment de la livraison de la marchandise on a l'une des suivantes anomalies :

- Marchandise manquant par rapport à la lista de colisage
- Marchandise différente par rapport à celle signalée dans la liste de colisage
- Emballage endommagé

il est indispensable :

- Faire des réserves écrites sur la liste de colisage (soit sur la copie du transporteur soit sur celle du destinataire). La réserve écrite devra être détaillée et indiquer expressément la motivation indiquée dans le module ; pour une correcte exécution de la réclamation la seule réserve générale ne suffit pas.
- Envoyer un mail à [postvendite@lago.it](mailto:postvendite@lago.it) avec le materiel suivant: 1) des photos claires de la partie endommagée ou non conforme; 2) n° de commande d' origine et description détaillée de la réclamation.

#### **RÉCLAMATION POUR NON-CONFORMITÉ DU PRODUIT.**

Pour signaler une réclamation concernant un produit Lago, veuillez envoyer à [postvendite@lago.it](mailto:postvendite@lago.it) les documents suivants:

- Des images photographiques relatives à l'irrégularité déplorée (une pour chaque article défectueux), et si la réclamation concerne un nouveau produit (aussitôt reçu et/ou livré), envoyer aussi les images du relatif emballage
- n° de commande d' origine et description détaillée de la réclamation.

Les documents mentionnés devront être envoyés à Lago dans les 8 (huit) jours à compter de la réception des marchandises à:

LAGO SpA – BUREAU APRÈS-VENTE  
FAX + 39 049 599 4191  
EMAIL [postvendite@lago.it](mailto:postvendite@lago.it)

L'absence totale ou partielle de ces informations ne permettra pas à Lago de prendre en considération la réclamation.

Nous vous rappelons que le temps minimum de résolution est de 60 jours.

# Condiciones generales de venta

## MARCA

LAGO es una marca registrada de Lago S.p.A. El uso de la marca Lago, para cualquier iniciativa publicitaria o para exponerla ante el público, tendrá que contar con la autorización previa de la firma, que se reserva el derecho de conceder su autorización.

## PRECIOS

Los precios que se indican en las tarifas son los precios aconsejados al público. Todas las variaciones en los precios se aplicarán a los pedidos que aún no hayan sido aceptados, incluso en el caso de que las mismas no se hayan todavía notificado al Cliente.

## PEDIDOS: aceptación y modificaciones

Lago S.p.A. se reserva el derecho de aceptar los pedidos del Cliente dentro de un plazo de 7 (siete) días, a partir de la recepción de los mismos. El Cliente puede modificar los pedidos en un plazo taxativo de 7 (siete) días, a contar desde la confirmación de Lago S.p.A. Si la modificación se comunica a la empresa después de dicho plazo, Lago S.p.A. podrá aceptarla cobrando al Cliente los gastos que la misma conlleve y/o los productos terminados o en curso de fabricación.

## ENTREGA Y TRANSPORTE

Los plazos de entrega de Lago S.p.a. son indicativos y no vinculantes.

Salvo que existan otras indicaciones de Lago s.p.a., la mercancía se entrega FRANCO DESTINO en los siguientes países:

Andorra, Austria, Bélgica, Dinamarca, Francia, Alemania, Grecia, Liechtenstein, Luxemburgo, Holanda, Principado de Mónaco, Noruega, Portugal, España, Suiza, Suecia, Reino Unido.

Los pedidos de valor inferior a 400 euros (cuatrocientos) netos estarán sujetos a un adeudo de 75 euros (setenta y cinco), que son una contribución parcial a los gastos de transporte. Para Dinamarca, Noruega, Suecia el cargo será de 100 euros (cent).

Si el lugar de entrega elegido por el cliente no resulta accesible para Lago S.p.a. con los medios que tiene a disposición, se adeudarán costes adicionales por tener que realizar la entrega con otros medios.

Fuera de los países indicados, la mercancía se entrega FRANCO FÁBRICA (EX WORKS) salvo que se hayan establecido otros acuerdos con Lago s.p.a.

A excepción de las entregas realizadas por Lago y salvo que existan otros acuerdos por escrito, los costes y los riesgos del transporte de la mercancía, incluido el seguro, corren por cuenta del cliente.

Los productos estarán protegidos con un embalaje estándar adecuado para la exportación; todo embalaje diferente será adeudado al cliente. El cliente tiene la obligación de verificar el número de bultos y el estado del embalaje en el momento de la entrega o del retiro de la mercancía, y de comunicar las debidas reservas al transportista anotándolas en el documento de transporte.

Los riesgos por daños o pérdida del género pasan al Cliente con la entrega al primer transportista.

## PAGOS

El pago del pedido no se podrá suspender ni retrasar por pretensiones o excepciones por parte del Cliente, cualquier sea su motivación. Además, el Cliente no podrá compensar entre sí las deudas y los créditos hacia Lago.

El impago total o parcial de una cualquier factura por parte del Cliente devengará un cargo inmediato de intereses de demora; en consecuencia, caducará su beneficio del término y Lago tendrá el derecho de suspender las entregas, rechazar o anular pedidos y actuar para recibir el pago total de la deuda, además del reembolso de gastos, intereses y daño mayor.

En el caso de retraso en los pagos Lago adeudará al Cliente los relativos intereses, de conformidad con el Decreto Legislativo del 9 de octubre de 2002, n. 231 (Boletín Oficial del Estado Italiano del 23 de octubre, n. 249) en actuación de la directiva 2000/35/CE. Lago S.p.A. se reserva el derecho de interrumpir las relaciones comerciales, si el revendedor resultara insolvente.

Las relaciones comerciales se considerarán siempre no exclusivas y no vinculantes para ambas partes. Además, las mismas se podrán interrumpir mediante una notificación con carácter de preaviso.

## GARANTÍA: devoluciones y reclamaciones

Los productos Lago están cubiertos por garantía.

Todas las posibles reclamaciones, debidas a la falta de conformidad o a defectos evidentes del género, deberán notificarse, bajo pena de caducidad, por escrito a Lago dentro de 8 (ocho) días de la recepción. En el caso de defecto no evidente, la reclamación deberá presentarse dentro de 8 (ocho) días a partir del descubrimiento del defecto, pero en cualquier caso dentro de 12 (doce) meses de la entrega.

Dicha garantía expira toda vez que los defectos se produzcan a consecuencia del uso indebido de los productos o de un mantenimiento inadecuado por parte del Cliente. La garantía no cubre la falta de uniformidad de las vetas de la madera ni del color de varios productos combinados, dado que los muestrarios de venta son meramente indicativos. Pequeñas variaciones en las tonalidades pueden ser debidas a las diferencias de esp. del cristal y a las características de los materiales empleados. EL CLIENTE, AL ENVIAR EL PEDIDO, ACEPTA ESTAS TOLERANCIAS. Las modalidades para enviar una reclamación a Lago están especificadas en detalle en el párrafo titulado "RECLAMACIÓN POR FALTA DE CONFORMIDAD DEL PRODUCTO".

Con referencia a la previsión de los artículos 131 y 132 del Decreto Legislativo del 6 de septiembre de 2005, el Cliente/Revendedor pierde y decae de cualquier derecho de regreso en el caso de que, dentro de los 8 días desde la recepción de la contestación del cliente final, no denuncie a Lago, con las modalidades indicadas, las faltas de conformidad contestadas o encontradas por el cliente final.

La responsabilidad de Lago, en cualquier caso, está limitada al valor del género defectuoso. Lago, por lo tanto, no se podrá responsabilizar, por ejemplo, de los gastos sostenidos por el cliente o de cualquier otro daño (directo o indirecto) reclamado. Además, Lago no responderá de los daños (incluso a terceros) derivados del un uso inapropiado y extraño a la función y destino de los productos, o de reclamaciones efectuadas con modalidades y tiempos diferentes de los indicados.

## FUERZA MAYOR

1. Constituye "Fuerza Mayor" el producirse un evento o circunstancia ("Evento de Fuerza Mayor") que impida a Lago cumplir con una o varias obligaciones contractuales conforme al contrato, con la condición de que a) el impedimento esté razonablemente fuera de su control, b) el evento no habría podido ser previsto razonablemente en el momento del cierre del contrato, y c) los efectos del impedimento no habrían podido ser evitados o superados razonablemente por Lago.
2. Las Partes reconocen y convienen en que constituyen en todo caso Eventos de Fuerza Mayor:
  - a) guerra (ya sea declarada o no), hostilidades, invasión, acciones de un enemigo extranjero, importante movilización militar,
  - b) guerra civil, asonada, rebelión, revolución, fuerza militar o usurpación del poder, insurrección, actos de terrorismo, sabotaje o piratería,
  - c) restricciones en el sistema monetario o en los intercambios comerciales, embargos, sanciones,
  - d) acciones de la autoridad, legítimas o ilegítimas, cumplimiento de leyes u ordenanzas gubernamentales, normas, expropiaciones, confiscación de bienes, incautación, nacionalización,
  - e) epidemia, pandemia, catástrofes naturales o eventos naturales extremos,
  - f) explosión, incendio, destrucción de equipamientos,
  - g) suspensión de los transportes, las telecomunicaciones o el suministro de energía,
  - h) conflictos sociales generalizados, en concreto tales como boicot, huelga o cierre patronal, huelga de celo, ocupación de fábricas y edificios,
  - i) carencia y/o dificultades en la obtención de materias primas y/o de operadores del sector transportes/logística,
  - j) aumentos excepcionales de los precios de las materias primas, de los transportes y/o de los productos energéticos.
3. Lago queda exonerada de la obligación de cumplir sus obligaciones contractuales, de cualquier responsabilidad por daños (incluidos responsabilidad y/o daños derivados de entregas con retraso) u otro arreglo contractual por incumplimiento, a partir del momento en el que el Evento de Fuerza Mayor impide el cumplimiento de las obligaciones contractuales.
4. Se entiende igualmente que Lago queda exonerada de cualquier responsabilidad u obligación de cumplimiento conforme a los términos expresados en la presente cláusula en los casos en los que el incumplimiento o el retraso en el cumplimiento por parte de Lago derive del incumplimiento o retraso en el cumplimiento por parte de proveedores y/o sub-proveedores de Lago debido a Eventos de Fuerza Mayor.
5. En los casos en los que el efecto del impedimento o del Evento de Fuerza Mayor sea temporal, las consecuencias indicadas en el apartado precedente se producirán solo mientras el impedimento o el Evento de Fuerza Mayor impidan a Lago cumplir con las obligaciones contractuales.

## CONTROVERSIAS

De surgir controversias, acerca de la interpretación y ejecución de las relaciones inherentes a la venta, serán competentes exclusivamente los juzgados y el tribunal de Padua, mientras que la ley aplicable será la ley sustancial italiana (excluyendo cualquier reenvío a normativas extranjeras).

**RECLAMACIÓN A LA ENTREGA DEL GÉNERO**

En el caso de que en el momento de la entrega se verificara una de las siguientes anomalías:

- falta de género respecto de lo indicado en el albarán de entrega;
- género diferente de lo indicado en el albarán de entrega;
- embalaje dañado;

es indispensable:

- Poner reserva escrita en el albarán de entrega (tanto en la copia del transportista como en la del destinatario). La reserva escrita deberá de ser detallada, indicando específicamente la motivación indicada en el módulo; al fin de una correcta finalización del proceso de reclamación la simple reserva genérica no es suficiente.
- Enviar un correo a [postvendite@lago.it](mailto:postvendite@lago.it) con el material siguiente: 1) foto clara de la parte dañada o non conforme; 2) n° de pedido original y descripción detallada de la reclamación.

**RECLAMACIÓN POR FALTA DE CONFORMIDAD DEL PRODUCTO**

Para señalar una reclamación relativa a un producto Lago, hay que enviar a [postvendite@lago.it](mailto:postvendite@lago.it) los siguientes documentos:

- Imágenes fotográficas relativas al defecto reclamado (una para cada artículo defectuoso); en el caso de que la reclamación se refiriera a un producto nuevo (apenas recibido y/o entregado), hay que enviar también las imágenes de su embalaje correspondiente.
- n° de pedido original y descripción detallada de la reclamación.

Los documentos indicados se deberán tramitar a Lago dentro de 8 (ocho) días de la recepción del género a:

LAGO SPA – Oficina de POST VENTAS

FAX + 39 049 599 4191 (fax)

E-MAIL [postvendite@lago.it](mailto:postvendite@lago.it)

A falta total o parcial de estas informaciones, Lago no podrá tomar en consideración la reclamación.

Os recordamos que el tiempo mínimo de resolución es de 60 días.

DESIGNED IN ITALY  
MADE IN ITALY

LAGO.IT